

Información institucional de la IPS

Número de identificación	900408220-1
Razón Social	Nueva Clínica Sagrado Corazón S.A.S
Departamento	Antioquia
Municipio	Medellín
Zona de ubicación	Urbana
Dirección	Calle 49 # 35 – 61 Buenos Aires
Nivel de complejidad	Alto (3)
ARL a la cual se encuentra afiliada	ARL SURA

1. Calificación y porcentaje de adherencia normas de bioseguridad y uso de elementos de protección personal

Criterio	Calificación
Calificación porcentaje de cumplimiento estimado de las medidas de bioseguridad necesarias para proteger a los trabajadores del contagio del virus (calificación de 1 a 100)	100%

Se realiza medición a las medidas de bioseguridad implementadas por la clínica durante la emergencia sanitaria generada por el COVID-19 con base a la lista de verificación seguimiento y evaluación del COPASST o Vigía de SST a las medidas diseñadas por la empresa para la implementación y cumplimiento del Protocolo General de Bioseguridad para el Manejo del COVID-19 diseñada por la ARL Sura con base en la Resolución 1155 de 2020, por medio de la cual se adopta el protocolo de bioseguridad para el manejo y control del riesgo del coronavirus COVID-19 en la prestación de los servicios de salud, incluidas las actividades administrativas, de apoyo y alimentación. En donde se evidencia un cumplimiento del 100% en cada uno de los criterios evaluados en la lista de verificación.

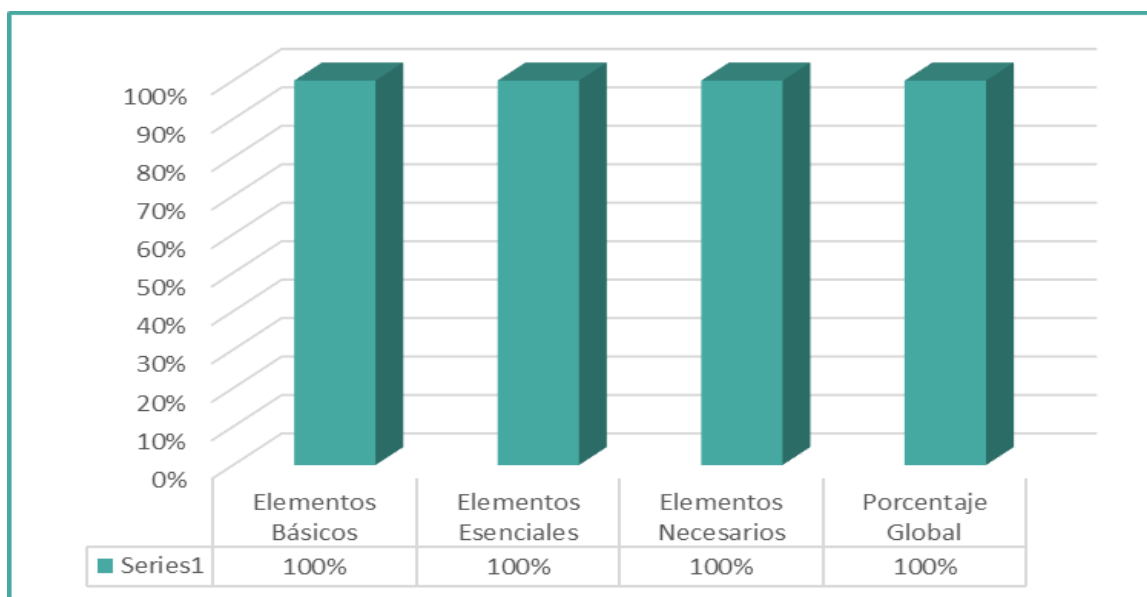

Criterio	Porcentaje
Porcentaje de adherencia por áreas/servicios normas de bioseguridad y uso de elementos de protección personal del 01 al 31 de enero de 2022:	
Urgencias	96%
Cirugía	97%
Hemato Oncología	100%
Central de esterilización	100%
Imágenes diagnósticas	100%
UCI/UCE	100%
Hospitalización básica	100%
Consulta Externa	100%
Área Administrativa	97%
Porcentaje Global de Adherencia	99%

En las inspecciones realizadas entre el 01 al 31 de enero de 2022 en los servicios evaluados se obtuvo una adherencia global del **99%**.

Porcentaje de Adherencia por Área/Servicio

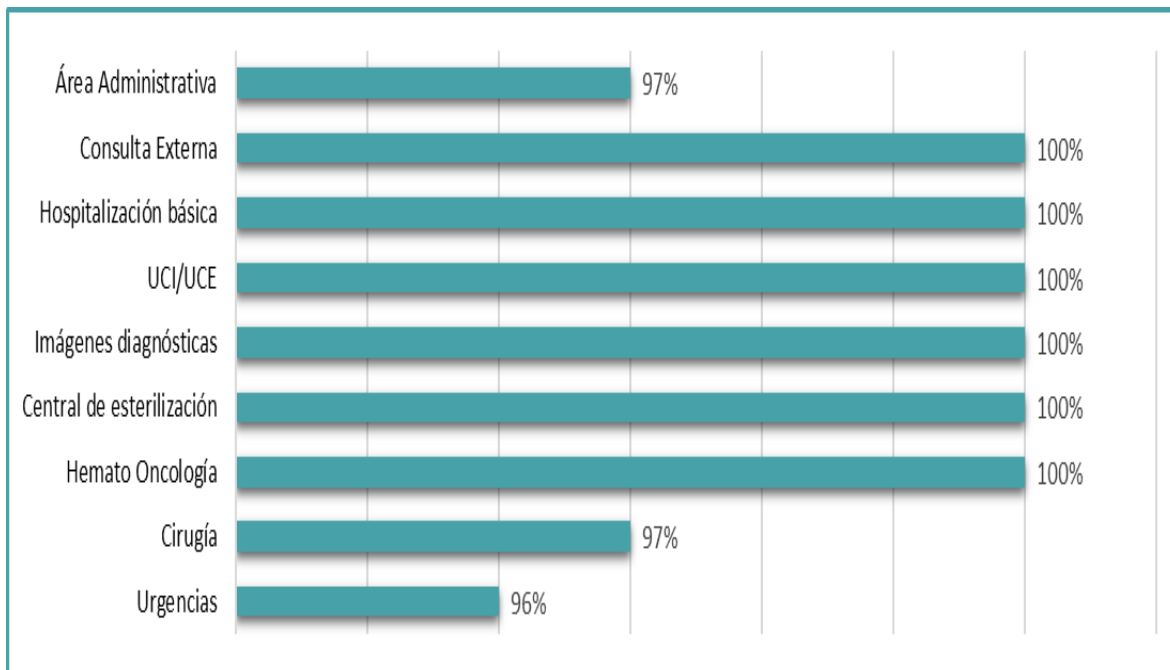

En las inspecciones se evidencia que el **100%** de las áreas y servicios de la clínica cuentan con los elementos necesarios para el lavado e higiene de manos (agua, jabón, toallas de manos y alcohol glicerinado), se evidencian buenas condiciones de orden, limpieza y desinfección y se realiza una buena disposición de los residuos.

Se realiza como medida preventiva por parte de los integrantes del COPASST durante las inspecciones retroalimentación general a los colaboradores de la institución sobre la importancia de la implementación tanto al interior como al exterior de la institución de las medidas de bioseguridad implementadas por la clínica con el objetivo de prevenir el riesgo de contagio por el COVID-19.

Criterio	Porcentaje
Porcentaje de adherencia lavado de manos del 01 al 31 de enero de 2022	99.76 %

En las inspecciones y evaluaciones de adherencia al lavado de manos realizadas entre el 01 al 31 de enero de 2022 desde el proceso de control y prevención de infecciones de la clínica se evidencia una adherencia global del **100,00 %** para este mes.

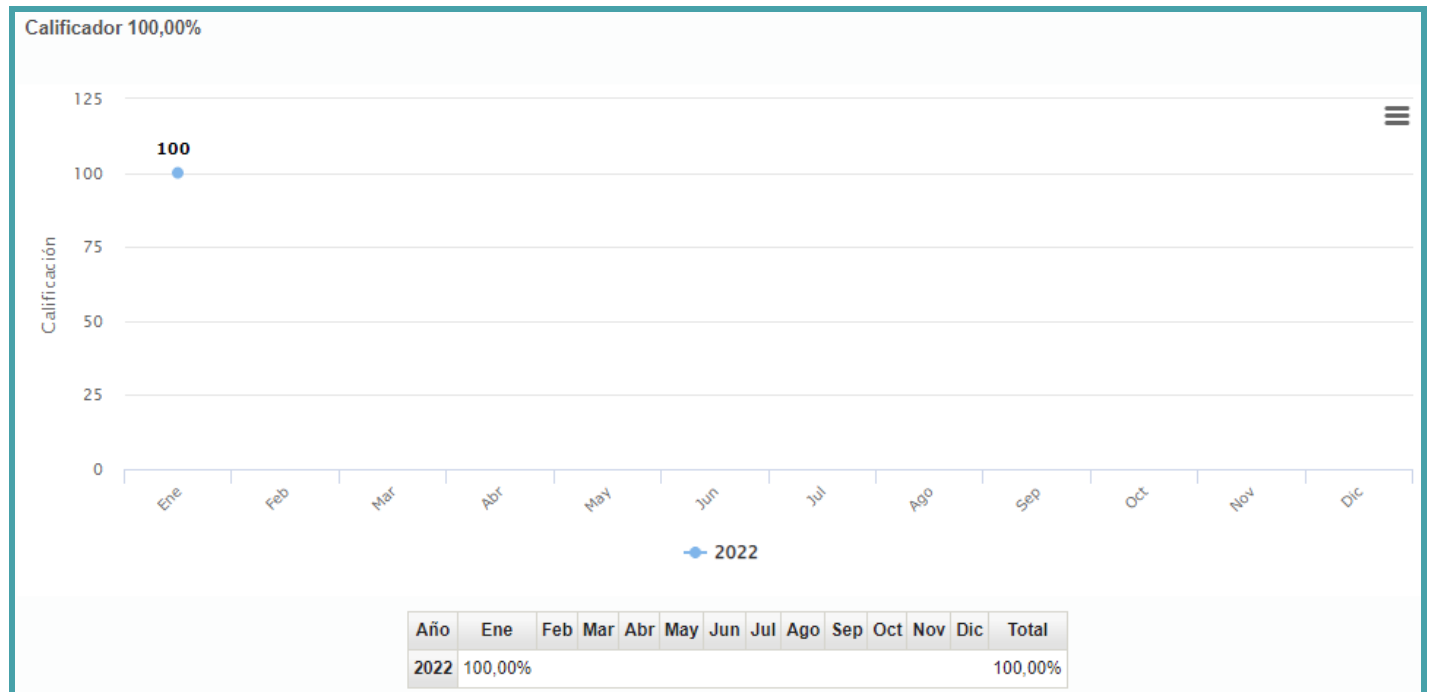

Porcentaje de Adherencia por Criterio Evaluado Durante el Periodo

MOMENTOS HIGIENE DE MANOS		%
1	Antes del contacto con cada paciente	100
2	Antes de realizar un procedimiento limpio y aséptico	100
3	Después del riesgo de contacto con fluidos orgánicos	100
4	Después de haber estado en contacto con el entorno del paciente	100
5	Después de haber estado en contacto con el paciente	100
6	El trabajador tiene las uñas sin esmalte	100
7	El largo de las uñas del trabajador es inferior a 0.5 cm. del lecho ungueal	100
8	Retira de los brazos y manos reloj, pulseras y anillos	100
9	Abre la llave del agua y humedece sus manos	100
10	Deposita en la palma de la mano una cantidad de jabón suficiente para cubrir toda la superficie de las manos	100
11	Frota las palmas de las manos entre si	100
12	Frota la palma de la mano derecha contra el dorso de la mano izquierda entrelazando los dedos y viceversa	100

13	Frota las palmas de las manos entre sí, con dedos entrelazados	100
14	Frota el dorso de los dedos de una mano con la palma de la mano opuesta, agarrándose los dedos	100
15	Frota con un movimiento de rotación el pulgar izquierdo atrapándolo con la palma de la mano derecha y viceversa	100
16	Frota la punta de los dedos de la mano derecha contra la palma de la mano izquierda haciendo un movimiento de rotación, y viceversa	100
17	Se enjuaga las manos con agua	100
18	Se seca las manos con toalla de un solo uso	100

Número de Mediciones por Área/Servicio del 01 al 31 de enero 2022

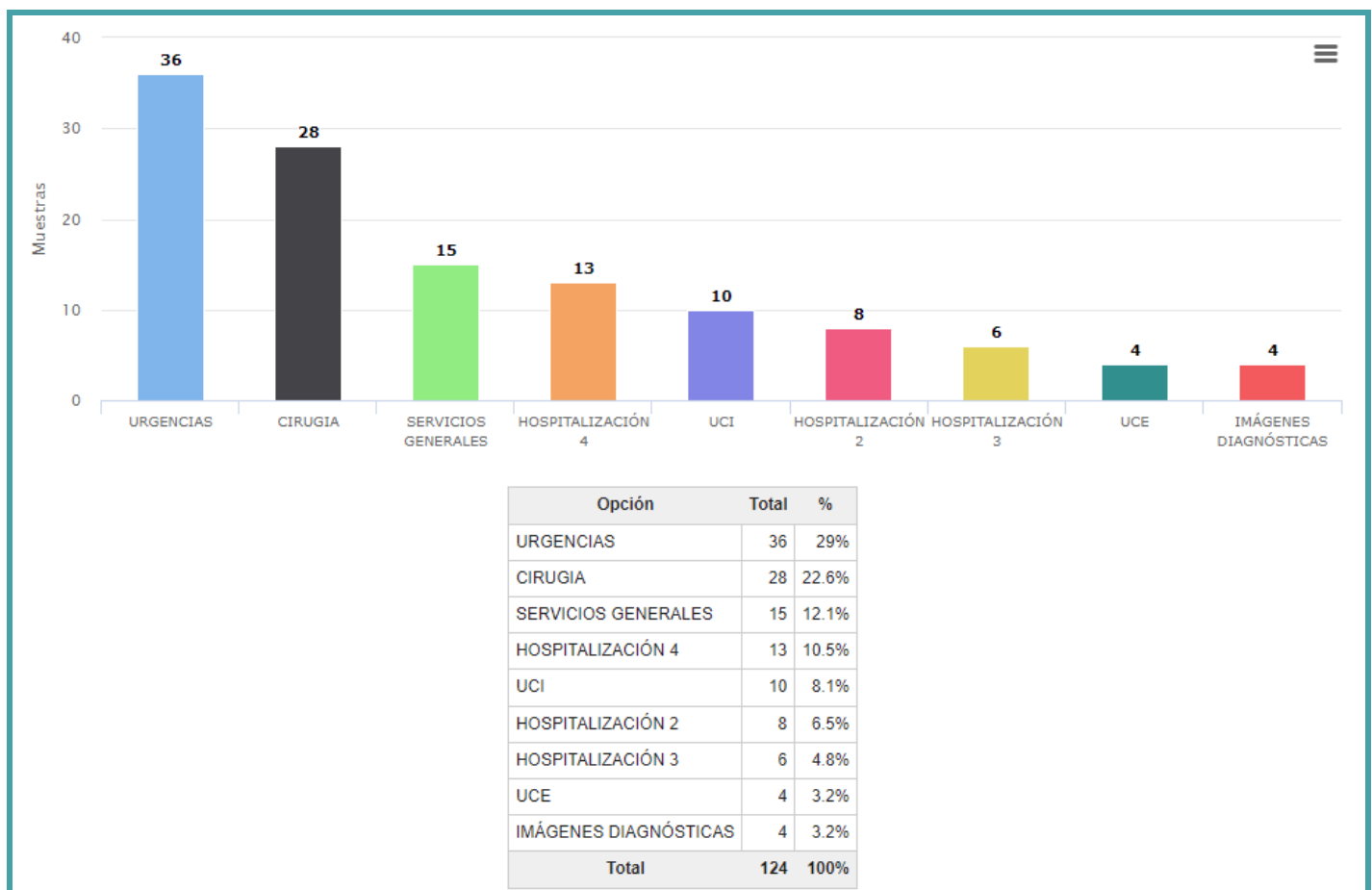

Porcentaje de Adherencia al Protocolo de Lavado de Manos



Porcentaje de Adherencia a los 5 Momentos de la Higiene de Manos



Porcentaje de Adherencia a los 5 Momentos de la Higiene de Manos (INADVERTIDA)

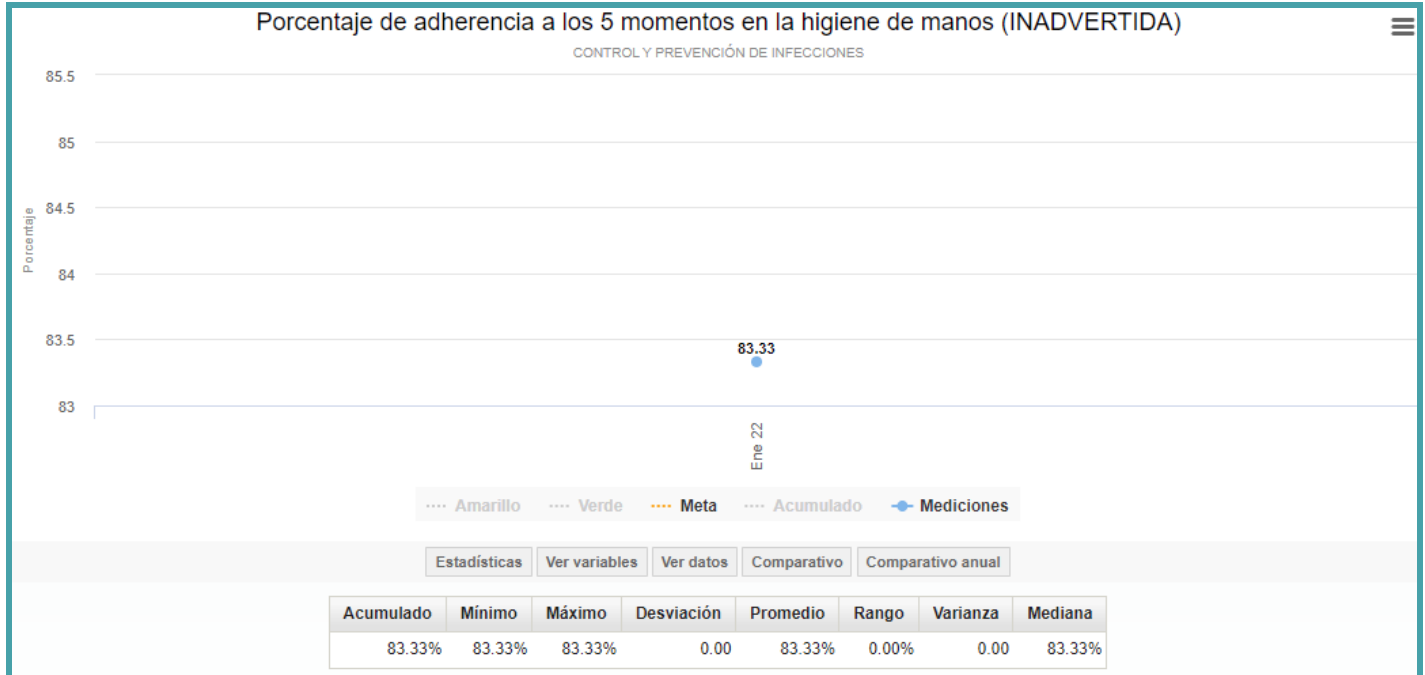

2. Disponibilidad, entrega y uso correcto de los elementos de protección personal EPP y acatamiento de las demás medidas del protocolo de bioseguridad:

1	Criterio de Evaluación	SI	NO
	¿Se ha identificado la cantidad de los EPP a entregar de acuerdo con número de trabajadores, cargo, área y nivel de exposición al riesgo por COVID-19? Evidencia: Base de trabajadores por cargo, tipo de vinculación, área de la clínica y clasificación por nivel de exposición (directo, indirecto o intermedio).	X	

Desde el 12 de marzo de 2020, fecha en que se decretó la emergencia sanitaria en la clínica, hasta el 31 de enero de 2022, la institución ha contado con la siguiente cantidad de EPP para el manejo de la emergencia sanitaria generada por el COVID-19:

Forma de adquisición	Cantidad adquirida en unidades
Adquiridos por la institución	1'320.407
Suministrados por ARL	336.648
Otras donaciones	68.954
Total EPP	1'726.009

Estos elementos de protección han sido entregados según la necesidad y lo establecido en los protocolos institucionales a colaboradores asistenciales y administrativos. A continuación, se describen las cantidades entregadas desde el 12 de marzo de 2020 al 31 de enero de 2022:

Forma de adquisición	Cantidad entregada en unidades
Adquiridos por la institución	1'287.288
Suministrados por ARL	206.349
Otras donaciones	25.417
Total EPP	1'519.054

Dentro del inventario general de elementos de protección personal la clínica cuenta con una disponibilidad total de **206.955** EPP.

Actualmente la clínica cuenta con una suficiencia de recurso humano de 438 colaboradores, de los cuales 358 tienen contrato directo con la institución y 80 tienen contrato por prestación de servicios.

Clasificación por Nivel de Exposición (directo, indirecto o intermedio).

Exposición al Riesgo	Total de Colaboradores Clasificados en el Riesgo
Directo	245
Intermedio	115
Indirecto	78

Clasificación Nivel de Exposición (directo, indirecto o intermedio) por Cargo

Cargo	Clasificación por Nivel de Exposición (cantidad de colaboradores)		
	Directo	Intermedio	Indirecto
Auxiliares de enfermería	122	22	
Jefe de Enfermería	37	8	2
Médicos Generales	22	1	
Médicos Especialistas	42	48	1
Terapeutas Respiratorias	6		
Instrumentadores Quirúrgicos	10	1	
Camilleros	6		
Tecnólogos en imágenes Dx		4	
Nutricionistas	1	1	
Auxiliares de Esterilización		4	
Personal administrativo		26	61
Aprendices	1	3	9

Criterios de Clasificación de Nivel de Exposición al Riesgo

Se clasificaron los diferentes servicios y áreas de la Clínica dependiendo de la exposición a la que se encuentran frente al virus, y de la ubicación en la atención de pacientes sospechosos o confirmados de Covid-19 y de los pacientes con otras patologías. También se tiene en cuenta en los servicios intermedios e indirectos las tareas que desempeña cada colaborador.

Exposición al Riesgo	Servicio o área
Directo	UCE-UCI, Hospitalización, Urgencias, Endoscopia, Cirugía y UCRI

Intermedio	Imágenes diagnósticas, Hemato Oncología, Consulta externa y Central de esterilización
Indirecto	Área administrativa

2	Criterio de Evaluación	SI	NO
	¿Los EPP entregados cumplen con las características establecidas por el Ministerio de Salud y Protección Social? Evidencia: Órdenes de compra, fichas técnicas de los EPP adquiridos	X	

Se realiza verificación de las fichas técnicas de los elementos de protección personal que desde el 12 de marzo de 2020 fecha en la que se decretó la emergencia dentro de la clínica hasta el 31 de enero de 2022 la institución ha adquirido, y se evidencia que el 100% de los elementos de protección personal cumplen con las especificaciones técnicas y con las características establecidas por el Ministerio de Salud y Protección Social.

3	Criterio de Evaluación	SI	NO
	¿Se está entregando los EPP a todos los trabajadores de acuerdo al grado de exposición al riesgo? Evidencia: Base de trabajadores por cargo, tipo de vinculación, área de la clínica y nivel de exposición al riesgo.	X	

Se verifica entrega de elementos de protección personal según el nivel de exposición al riesgo y el tipo EPP entregado.

Nivel de Exposición al Riesgo	Elementos de Protección Personal
Directo	<ul style="list-style-type: none"> • Careta de protección facial o Monogafas de seguridad • Mascarilla N95 • Mascarilla quirúrgica • Gorro desechable • Bata antifluidos • Guantes de látex • Polainas (solo cirugía) y personal UCRI
Intermedio	<ul style="list-style-type: none"> • Careta de protección facial o Monogafas de seguridad (administrativos que se deben desplazar a las áreas asistenciales, personal asistencial riesgo intermedio o personal administrativo que permanece en área asistencial) • Mascarilla N95 • Mascarilla quirúrgica • Gorro desechable • Guantes de látex
Indirecto	<ul style="list-style-type: none"> • Mascarilla quirúrgica o de tela antifluidos lavable • Monogafas de seguridad

4	Criterio de Evaluación	SI	NO
	¿Los EPP se están entregando oportunamente? Evidencia a entregar: Base de trabajadores con registro de entrega de los EPP a cada trabajador con la fecha y hora de entrega.	X	

La entrega de EPP se realiza desde el proceso de seguridad y salud en el trabajo, vigilancia epidemiológica y almacén según el elemento requerido por el colaborador y según la exposición al nivel de riesgo, se evidencian formatos de entrega de EPP desde el día 12 de marzo de 2020, fecha en la que se decretó la emergencia sanitaria en la clínica y se observa que éstos están siendo entregados de manera oportuna, y de acuerdo al requerimiento de los colaboradores.

Con respecto a la entrega de la mascarilla N95, se evidencia que éstas están siendo entregadas cada que la mascarilla ha cumplido las 12 horas continuas de uso.

5	Criterio de Evaluación	SI	NO
	¿Se está garantizando la entrega de los EPP en la cantidad y reemplazo de uso requerido? Evidencia: Base de trabajadores con registro de frecuencia y entrega de los EPP a cada trabajador.	X	

Se verifica la frecuencia de entrega de los EPP y se evidencia que según el tipo de EPP y el nivel de exposición la frecuencia de entrega varía. Se relaciona a continuación el tipo de EPP y la frecuencia de entrega.

Elemento de Protección Personal	Frecuencia de Entrega
• Careta de protección facial	1 vez, o cuando ésta requiera cambio
• Monogafas de seguridad	1 vez, o cuando ésta requiera cambio
• Mascarilla N95	Cada 12 horas de uso continuo
• Mascarilla quirúrgica	Diario
• Gorro desechable	Diario
• Bata antifluidos	Diario
• Guantes de látex	Diario
• Delantal plástico	1 vez, o cuando ésta requiera cambio
• Polainas	Diario

6	Criterio de Evaluación	SI	NO
	¿Se ha planeado lo necesario para contar con suficiente inventario que garantice la disponibilidad requerida para la entrega completa y oportuna de los EPP? Evidencia: Cantidad de EPP en inventario y proyección de la cantidad de EPP que se ha de adquirir	X	

Desde el 12 de marzo de 2020, fecha en que se decretó la emergencia sanitaria en la clínica, hasta el 31 de enero de 2022, la institución ha contado con la siguiente cantidad de EPP para el manejo de la emergencia sanitaria generada por el COVID-19:

Forma de adquisición	Cantidad adquirida en unidades
Adquiridos por la institución	1'320.407
Suministrados por ARL	336.648
Otras donaciones	68.954
Total EPP	1'726.009

Estos elementos de protección han sido entregados según la necesidad y lo establecido en los protocolos institucionales a colaboradores asistenciales y administrativos. A continuación, se describen las cantidades entregadas desde el 12 de marzo de 2020 al 31 de enero de 2022:

Forma de adquisición	Cantidad entregada en unidades
Adquiridos por la institución	1'287.288
Suministrados por ARL	206.349
Otras donaciones	25.417
Total EPP	1'519.054

Dentro del inventario general de elementos de protección personal la clínica cuenta con una disponibilidad total de **206.955** EPP.

Desde que se decretó la emergencia sanitaria en la institución (12 de marzo de 2020) todos los elementos de protección personal adquiridos y los que se encuentran dentro del inventario se han destinados para el manejo de la emergencia sanitaria generada por el COVID-19.

La Nueva Clínica Sagrado Corazón certifica que cuenta con la disponibilidad necesaria de elementos de protección personal para cubrir las necesidades que se pueden presentar durante un mes de acuerdo a los porcentajes de consumo diario, número de trabajadores, cargo, área y nivel de exposición al riesgo por COVID-19.

Con el objetivo de garantizar la disponibilidad requerida para la entrega completa y oportuna de los EPP a los colaboradores para el manejo de la emergencia sanitaria generada por el COVID-19, la institución de manera periódica realiza adquisición de EPP.

INVENTARIO	CANTIDAD	INVENTARIO	ENTREGADOS
TOTAL	1'726.009	206.955	1'519.054

7	Criterio de Evaluación	SI	NO
	¿Se coordinó con la ARL el apoyo requerido para contar con los EPP necesarios de acuerdo con lo dispuesto en el Decreto 488, Decreto 500 y Circular 29 del 2020 expedidos por el Ministerio del Trabajo? Evidencia: Oficio de solicitud y respuesta de la ARL o acta con acuerdos y compromisos.	X	

Por parte de la Secretaría Seccional de Salud y Protección Social de Antioquia se recibió una donación de EPP para la clínica con lo siguiente:

13 de enero de 2022		
Elemento de protección personal	Cantidad	Se acepta EPP por parte de la Clínica
Polainas	1 caja x 500 pares	Aceptado
Bata desechable antifluído	14 cajas x 100 unidades	Aceptado
Bata antifluído reutilizable	6 cajas x 50 unidades	Aceptado

Administradora de riesgos laborales a la cual está afiliada la clínica: ARL SURA

Durante el mes de enero 2022 NO se recibió ninguna entrega de elementos de protección personal por parte de ARL SURA.

La última entrega fue realizada el 27 de diciembre de 2021.

A la fecha han entregado lo siguiente:

DÉCIMO NOVENA ENTREGA – 27 de diciembre de 2021		
Elemento de protección personal	Cantidad	Se acepta EPP por parte de la Clínica
Respirador N95	3332 unidades	Aceptado
Mascarilla uso médico	79 cajas x 50 unidades	Aceptado
Monogafas	50 unidades	Aceptado
Careta de uso médico	12 unidades	Aceptado
Guantes de nitrilo Talla S	40 cajas x 50 pares	Aceptado
Guantes de nitrilo Talla M	112 cajas x 50 pares	Aceptado
Guantes de nitrilo Talla L	64 cajas x 50 pares	Aceptado
DÉCIMO OCTAVA ENTREGA – 18 de noviembre de 2021		
Elemento de protección personal	Cantidad	Se acepta EPP por parte de la Clínica
Respirador N95	4507 unidades	Aceptado
Mascarilla uso médico	45 cajas x 50 unidades	Aceptado
Monogafas	107 unidades	Aceptado
Careta de uso médico	15 unidades	Aceptado
Guantes de nitrilo Talla M	113 cajas x 50 pares	Aceptado
Guantes de nitrilo Talla L	47 cajas x 50 pares	Aceptado
DÉCIMO SEPTIMA ENTREGA – 30 de octubre de 2021		
Elemento de protección personal	Cantidad	Se acepta EPP por parte de la Clínica
Respirador N95	3782 unidades	Aceptado
Mascarilla uso médico	45 cajas x 50 unidades	Aceptado
Monogafas	66 unidades	Aceptado
Careta de uso médico	13 unidades	Aceptado
Guantes de nitrilo Talla S	11 cajas x 50 pares	Aceptado
Guantes de nitrilo Talla M	74 cajas x 50 pares	Aceptado
Guantes de nitrilo Talla L	35 cajas x 50 pares	Aceptado
DÉCIMO SEXTA ENTREGA – 11 de octubre de 2021		
Elemento de protección personal	Cantidad	Se acepta EPP por parte de la Clínica
Respirador N95	3725 unidades	Aceptado
Mascarilla uso médico	46 cajas x 50 unidades	Aceptado
Monogafas	42 unidades	Aceptado
Careta de uso médico	13 unidades	Aceptado

INFORME SEGUIMIENTO DEL COPASST A LAS MEDIDAS DE PREVENCIÓN Y CONTENCIÓN DE CONTAGIO CON EL CORONAVIRUS COVID-19 IMPLEMENTADAS POR LA NUEVA CLÍNICA SAGRADO CORAZÓN

Guantes de nitrilo Talla S	10 cajas x 50 pares	Aceptado
Guantes de nitrilo Talla M	67 cajas x 50 pares	Aceptado
Guantes de nitrilo Talla L	32 cajas x 50 pares	Aceptado
DÉCIMO QUINTA ENTREGA – 18 de agosto de 2021		
Elemento de protección personal	Cantidad	Se acepta EPP por parte de la Clínica
Respirador N95	2553 unidades	Aceptado
Mascarilla uso médico	115 cajas x 50 unidades	Aceptado
Monogafas	120 unidades	Aceptado
Careta de uso médico	119 unidades	Aceptado
Guantes de nitrilo Talla S	11 cajas x 50 pares	Aceptado
Guantes de nitrilo Talla M	72 cajas x 50 pares	Aceptado
Guantes de nitrilo Talla L	35 cajas x 50 pares	Aceptado
DÉCIMO CUARTA ENTREGA – 17 de julio de 2021		
Elemento de protección personal	Cantidad	Se acepta EPP por parte de la Clínica
Respirador N95	2166 unidades	Aceptado
Mascarilla uso médico	109 cajas x 50 unidades	Aceptado
Monogafas	44 unidades	Aceptado
Careta de uso médico	29 unidades	Aceptado
Guantes de nitrilo Talla S	5 cajas x 50 pares	Aceptado
Guantes de nitrilo Talla M	52 cajas x 50 pares	Aceptado
DÉCIMO TERCERA ENTREGA – 7 de julio de 2021 (entrega de junio 2021)		
Elemento de protección personal	Cantidad	Se acepta EPP por parte de la Clínica
Respirador N95	2166 unidades	Aceptado
Mascarilla uso médico	109 cajas x 50 unidades	Aceptado
Monogafas	44 unidades	Aceptado
Careta de uso médico	29 unidades	Aceptado
Guantes de nitrilo Talla S	8 cajas x 50 pares	Aceptado
Guantes de nitrilo Talla M	49 cajas x 50 pares	Aceptado
Guantes de nitrilo Talla L	24 cajas x 50 pares	Aceptado
DÉCIMO SEGUNDA ENTREGA – 14 de mayo de 2021		
Elemento de protección personal	Cantidad	Se acepta EPP por parte de la Clínica
Respirador N95	2000 unidades	Aceptado
Guantes Talla S	32 cajas x 50 unidades	Aceptado
Mascarilla uso médico	155 cajas x 50 unidades	Aceptado
DÉCIMO PRIMERA ENTREGA – 24 de abril de 2021		
Elemento de protección personal	Cantidad	Se acepta EPP por parte de la Clínica
Respirador N95	8 paquetes x 25 unidades	Aceptado
Guantes Talla S	6 cajas x 50 pares	Aceptado
Guantes Talla L	19 cajas x 50 pares	Aceptado
Monogafa	81 unidades	Aceptado
Mascarilla uso médico	57 cajas x 50 unidades	Aceptado
Careta de uso médico	14 unidades	Aceptado

DÉCIMA ENTREGA – 29 de marzo de 2021		
Elemento de protección personal	Cantidad	Se acepta EPP por parte de la Clínica
Respirador N95	69 unidades	Aceptado
Guantes Talla XS	6 cajas x 50 pares	Aceptado
Guantes Talla S	6 cajas x 50 pares	Aceptado
Guantes Talla M	33 cajas x 50 pares	Aceptado
Guantes Talla L	19 cajas x 50 pares	Aceptado
Monogafa	41 unidades	Aceptado
Mascarilla uso médico	97 cajas x 50 unidades	Aceptado
Careta de uso médico	44 unidades	Aceptado
NOVENA ENTREGA – 28 de marzo de 2021		
Elemento de protección personal	Cantidad	Se acepta EPP por parte de la Clínica
Respirador N95	8 unidades	Aceptado
OCTAVA ENTREGA – 13 de febrero de 2021		
Elemento de protección personal	Cantidad	Se acepta EPP por parte de la Clínica
Monogafa	79 unidades	Aceptado
Careta de uso médico	84 unidades	Aceptado
Guantes Talla XS	12 cajas x 50 pares	Aceptado
Guantes Talla S	12 cajas x 50 pares	Aceptado
Guantes Talla M	78 cajas x 50 pares	Aceptado
Guantes Talla L	28 cajas x 50 pares	Aceptado
Respirador N95	3234 unidades	Aceptado
Mascarilla uso médico	183 cajas x 50 unidades	Aceptado
SÉPTIMA ENTREGA – 14 de diciembre de 2020		
Elemento de protección personal	Cantidad	Se acepta EPP por parte de la Clínica
Monogafa	7 unidades	Aceptado
Careta de uso médico	49 unidades	Aceptado
Guantes Talla S	10 cajas x 50 pares	Aceptado
Guantes Talla M	42 cajas x 50 pares	Aceptado
Guantes Talla L	7 cajas x 50 pares	Aceptado
Respirador N95	346 unidades	Aceptado
SEXTA ENTREGA – 29 de octubre de 2020		
Elemento de protección personal	Cantidad	Se acepta EPP por parte de la Clínica
Monogafa	5 unidades	Aceptado
Careta de uso médico	41 unidades	Aceptado
Mascarilla de uso médico	22 cajas x 50 unidades	Aceptado
Guantes Talla S	8 cajas x 50 pares	Aceptado
Guantes Talla M	34 cajas x 50 pares	Aceptado
Guantes Talla L	5 cajas x 50 pares	Aceptado
Respirador N95	268 unidades	Aceptado
QUINTA ENTREGA – 18 de septiembre de 2020		

Elemento de protección personal	Cantidad	Se acepta EPP por parte de la Clínica
Monogafa	14 unidades	Aceptado
Careta de uso médico	115 unidades	Aceptado
Guantes Talla L	46 cajas x 50 unidades	Aceptado
Guantes Talla M	162 cajas x 50 unidades	Aceptado
Guantes Talla S	23 cajas x 50 unidades	Aceptado
Respirador N95	518 unidades	Aceptado
Mascarilla de uso médico	57 cajas x 50 unidades	Aceptado
CUARTA ENTREGA – 3 de agosto de 2020		
Elemento de protección personal	Cantidad	Se acepta EPP por parte de la Clínica
Bata manga larga aislante – desechable	856 unidades	Aceptado
Careta de uso médico	46 unidades	Aceptado
Kit Quirúrgico aislante – desechable (camisa, pantalón, polainas y gorros)	329 unidades	Aceptado
Respirador N95	329 unidades	Aceptado
Mascarilla de uso médico	22 cajas x 50 unidades	Aceptado
REPOSICIÓN DE EPP DEVUELTOS EN PRIMERA ENTREGA – 24 de julio de 2020		
Elemento de protección personal	Cantidad	Se acepta EPP por parte de la Clínica
Respirador N95	1670 unidades	Aceptado
Mascarilla de uso médico	1500 unidades	Aceptado
TERCERA ENTREGA – 4 de julio de 2020		
Elemento de protección personal	Cantidad	Se acepta EPP por parte de la Clínica
Bata manga larga aislante – desechable	1579 unidades	Aceptado
Careta de uso médico	5 unidades	Aceptado
Kit Quirúrgico aislante – desechable (camisa, pantalón, polainas y gorros)	461 unidades	Aceptado
Respirador N95	12 cajas x 50 unidades	Devuelto
Mascarilla de uso médico	450 unidades	Devuelto
Guantes	5900 pares	Aceptado
SEGUNDA ENTREGA – 23 de mayo de 2020		
Elemento de protección personal	Cantidad	Se acepta EPP por parte de la Clínica
Guantes	10000 pares	Aceptado
Careta de uso médico	18 unidades	Aceptado
Mascarillas de uso médico	1600 unidades	Aceptado
PRIMERA ENTREGA – 18 de mayo de 2020		
Elemento de protección personal	Cantidad	Se acepta EPP por parte de la Clínica
Monogafa	1 unidad	Aceptado
Careta de uso médico	3 unidades	Aceptado
Guantes	3000 pares	Aceptado
Respirador N95	15 cajas x 50 unidades	Devuelto
Bata manga larga aislante – desechable	1960	Devuelto

3. Reunión del COPASST

El COPASST se reúne de manera mensual con el objetivo de realizar la evaluación de las medidas de bioseguridad implementadas por la clínica para la prevención y contención por el COVID-19, y realizar la verificación de la implementación de las mismas, al igual que los lineamientos para el uso de los EPP.

Fecha	Hora	Asunto	Anexos
7 de febrero de 2022	2:00 a 3:00 pm	<p>En la reunión del COPASST se revisaron los siguientes temas:</p> <ul style="list-style-type: none"> Casos positivos de COVID-19 después del proceso de vacunación en la clínica, casos activos y casos totales de nexos laboral y social. Casos del mes de enero 2022. Accidentes de trabajo del año 2022, por tipo de riesgo, servicios, meses, cargos y días perdidos por servicio. Se verifica el cumplimiento de las rondas de inspección de bioseguridad que realiza cada miembro del COPASST en los diferentes servicios y áreas, esto con el objetivo de retroalimentar y fortalecer este proceso. Consolidado proceso de vacunación tercera dosis, cobertura, personal pendiente. Lectura del informe de gestión del COPASST del año 2021. Estrategias para intervención de la accidentalidad: grupos primarios y campaña “si me cuido, ganamos todos” Socialización resultados auditoría interna al SG-SST al comité, en conjunto con el plan de mejoramiento. 	Acta de Reunión

4. Planes de acción realizados en la institución

Acción	Clasificación de la Acción		Fecha de Implementación	Responsable
	Preventiva	Correctiva		
Capacitación sobre uso correcto de los Elementos de protección personal y descarte, por medio del aula virtual de la Clínica para el personal asistencial y administrativo de carácter obligatorio	X		Del 1 al 31 de mayo de 2020	Líder de Seguridad y Salud en el Trabajo y G. A.

en cual se está desarrollando actualmente.				
Curso prevención y manejo de infecciones generadas por Covid-19, dentro de la cual se socializaron todos los lineamientos para el manejo de pacientes con sospecha o diagnóstico confirmado por COVID-19, con base a los lineamientos y orientaciones establecidas por el Ministerio de Salud y Protección Social.	X		Del 24 al 31 de marzo de 2020	Líder de Mejoramiento Continuo
Otro Si al contrato de trabajo y cuentas en participación insertando la cláusula denominada "OBLIGACIONES ESPECIALES -USO DE ELEMENTOS DE PROTECCIÓN PERSONAL DURANTE LA PANDEMIA (COVID-19)"	X		5 de mayo de 2020	Coordinadora de Gestión Humana
Proceso disciplinario con suspensión de 8 días basándose en el reglamento interno de trabajo de la Clínica a Auxiliar de enfermería UCI-UCE por la no adherencia al uso de Elementos de Protección Personal en uno de los servicios de alto riesgo		X	Del 4 al 12 de mayo de 2020	Coordinadora de Gestión Humana
Encuestas de seguridad quincenales donde el personal manifiesta que tan seguros se sienten con las medidas implementadas en la clínica.	X		Desde el 12 de marzo de 2020 hasta la fecha	Grupo Ospedale
Se organizan los cuadros de turno por grupos de personas fijos con el objetivo de limitar y minimizar el riesgo de contagio y facilitar el análisis de los cercos epidemiológicos cuando se llegara a presentar	X		Desde el 1 de mayo de 2020	Gestión Humana
Inspecciones de seguridad por parte de los colaboradores del proceso gestión humana con el objetivo de verificar el cumplimiento de las normas de bioseguridad y el uso de los EPP.	X		Desde el 12 de marzo de 2020 hasta la fecha	Gestión Humana
Publicación de piezas infográficas con los lineamientos de bioseguridad y el uso de EPP establecidos por la clínica durante la emergencia sanitaria generada por el COVID-19.	X		Desde el 12 de marzo de 2020 hasta la fecha	Comunicadora organizacional
Jornadas de educación y medicación de adherencia al protocolo de lavado de manos.	X		Desde el 12 de marzo de 2020 hasta la fecha	Control y Prevención de Infecciones
Inspecciones de seguridad por parte	X		A partir del 6 de	COPASST

del COPASST y el grupo de visión cero con el objetivo de evaluar la medición de adherencia a las medidas de bioseguridad y al uso de los EPP durante la emergencia sanitaria, y así definir acciones de mejora.			mayo de 2020	Grupo de Visión Cero
Actualización y elaboración de los procedimientos, protocolos, instructivos, guías, documentos de apoyo, con base a los lineamientos y orientaciones establecidas por el Ministerio de Salud y Protección Social y el INS para el manejo y detección de casos por COVID-19.	X		Desde el 12 de marzo de 2020 hasta la fecha	Gestión de Calidad Dirección Técnico Científica Mejoramiento Continuo Seguridad del Paciente
Elaborar procedimiento de dimensionamiento, aprovisionamiento, distribución por área, entrega y reposición de elementos de protección personal y se asegura su cumplimiento		X	18 de mayo 2020	Líder de SST
Elaborar protocolo para el mantenimiento de sistemas de ventilación y extracción, en caso de tenerlo, y se asegura su cumplimiento.		X	20 de mayo 2020	Coordinadora de Operaciones
Intervención a las áreas/servicios en los cuales se ha evidenciado menor porcentaje de adherencia a las medidas de bioseguridad implementadas por la clínica durante la emergencia sanitaria por COVID-19		X	A partir del 26 de mayo de 2020	SST Gestión Humana COPASST
Se realizaron 25 llamados de atención con copia a la hoja de vida a colaboradores asistenciales y administrativos por la no adherencia a las normas de bioseguridad y/o uso de los EPP de acuerdo a los lineamientos establecidos por la clínica		X	Del 26 al 28 de mayo de 2020	Gestión Humana
Comunicado sobre uso adecuado de los EPP, acciones permitidas y no permitidas con relación al uso de los EPP dirigido al 100% de los colaboradores.	X		2 de junio de 2020	Líder de SST
Curso de lavado de manos	X		Todo el mes de junio	Control y prevención de infecciones
Jerarquización de sanciones con relación a la no adherencia de las normas de bioseguridad y usos de EPP implementados por la clínica.	X		2 de junio de 2020	SST Gestión Humana

Se creo protocolo de tamizaje para Covid-19 personal asistencial y administrativo institucional. Como medida de promoción y prevención del contagio al virus en el personal asintomático de la clínica	X		11 de junio de 2020	Líder de SST
Crear cronograma para iniciar con el tamizaje del personal asistencial y administrativo de la institución, según respuesta de ARL SURA sobre apoyo en los costos de las pruebas	X		15 de junio de 2020	SST Gestión Humana
Encuesta diaria sobre estado de salud de los colaboradores por medio de Google forms, para monitorear síntomas de los colaboradores y sus familias	X		A partir del 16 de junio de 2020	SST Gestión humana
Adecuación Sistema de Vigilancia epidemiológica por riesgo biológico a la exposición ocupacional por Covid-19	X		30 de junio	Líder de SST
Socialización del protocolo de atención centrada en la persona durante la emergencia sanitaria por COVID-19, donde se incluyen los aspectos de apoyo emocional y promoción y prevención de la salud mental.	X		1 al 30 de junio	Líder de Atención Centrada en la Persona
Socialización de estrategias implementadas durante la emergencia sanitaria por parte de Gestión humana para garantizar el bienestar físico y mental de los colaboradores. La socialización se está realizando por medio de infografías ¿Sabías qué?	X		1 al 30 de junio	Gestión humana y comunicación organizacional
Invitación a todos los colaboradores por medio de piezas infográficas a ser veedores del uso de los elementos de protección personal y a retroalimentar a los demás colaboradores cuando se evidencia que no están utilizando los EPP o cuando no los estén utilizando adecuadamente.	X		Semana del 29 de junio al 3 de julio de 2020	COPASST
Entrenamiento en atención a pacientes Covid-19 al personal de servicio de Cirugía para ser la segunda línea de atención en el pico de la Pandemia	X		A partir del 15 de julio	Dirección médica
Entrega de gafas de seguridad al 100 % del personal administrativo que está trabajando de manera presencial en la clínica, basados en los requerimientos de la Resolución 1155 de 2020	X		A partir del 15 de julio	Seguridad y salud en el trabajo

Capacitación y entrenamiento en hospitalización, urgencias, UCE al personal administrativo con formación académica asistencial de la Clínica	X		A partir del 17 de julio	Dirección médica
Publicación de piezas infográficas invitando al autocuidado, a la responsabilidad individual con respecto a la implementación de las medidas de bioseguridad y al uso de los EPP	X		Semana del 13 al 17 de julio	COPASST Comunicación Organizacional
Convocatoria para participar en el programa líderes visión cero accidentes, como veedores en los servicios asistenciales en el cumplimiento de las normas de bioseguridad.	X		Convocatoria a partir del 4 de agosto	Seguridad y salud en el trabajo
Procesos disciplinarios con descargos por incumplimiento de otro si al contrato, No uso de EPP e incumplimiento normas de bioseguridad.		X	Ultima semana de julio y primera semana de agosto	Gestión humana
Curso COVID-19 dirigido a todo el personal asistencial y administrativo	X		Desde el inicio de la emergencia sanitaria hasta la fecha	Dirección Técnico Científico
Apoyo psicológico a Colaboradores en aislamiento preventivo a la espera de resultado o diagnosticados con Covid-19	X		A partir del 13 de agosto	Psicólogos ARL SURA
Cierre de cafetín servicio de urgencias y servicio de cirugía como medida de prevención al contagio en estos lugares de esparcimiento y alimentación.	X		Cafetín de urgencias 14 de agosto y Cafetín de cirugía 16 de julio	Comité PMU Cerco epidemiológico
Entrega de kit de cuidado: tapabocas, alimentación e hidratación para todo el personal de la clínica. Como incentivo por el trabajo y la entrega de los colaboradores	X		21 de agosto	Gestión humana
Incentivo de almuerzo para los colaboradores del servicio de hospitalización cuarto piso, ya que son el servicio sin ningún contagio hasta el momento, destacando que allí se atienden los pacientes sospechosos y confirmados Covid-19	X		24 de agosto	Seguridad y Salud en el Trabajo
Tamizaje preventivo servicio Hemato Oncología	X		7 de septiembre	ARL Sura y NCSC
Uso de Mascarilla N95 en la unidad de quimioterapia durante toda la jornada	X		28 de agosto	PMU institucional

de trabajo				
Aislamiento de todos los pacientes del servicio de hemato oncología por contacto y por gotas. Esto implica el uso de bata antifluido para cualquier contacto con estos pacientes.	X		28 de agosto	PMU institucional
Prueba de PCR para pacientes que vayan a comenzar tratamiento de quimioterapia en el servicio de Hemato Oncología	X		1 de septiembre	Servicio de Hemato Oncología
Medida de sanción a personal de urgencias por no adherencia al uso de los elementos de protección personal		X	4 de noviembre	Gestión Humana
Creación y divulgación de instructivo para el manejo de EPP (lavado y descarte)	X		12 de noviembre	Seguridad y Salud en el Trabajo
Análisis con médica laboral de ARL SURA de los requerimientos de la Resolución 1155 de 2020	X		12 de noviembre	Seguridad y Salud en el Trabajo
Actividades de promoción y prevención en semana de la salud	X		Del 23 al 28 de noviembre	Seguridad y Salud en el Trabajo
Actividades de promoción y prevención puesto a puesto, con premiación por buen uso de los EPP	X		Enero 2021	Seguridad y Salud en el Trabajo
Documentación plan de vacunación contra el COVID-19	X		Enero y febrero 2021	Gestión humana y Calidad
Contrato con IPS Previnm para iniciar el proceso de vacunación contra el COVID-19 de manera intramural	X		Febrero 2021	Nueva Clínica Sagrado Corazón
Simulacro de vacunación contra COVID-19	X		25 de febrero de 2021	Servicio de vacunación y calidad
Vacunación contra COVID-19 (PFIZER) al personal de Etapas 1 fase 1 (trabajadores de la salud de primera línea y apoyo) para un total de 365 personas con esquema de vacunación completo , 14 pendientes de segunda dosis para el mes de abril. En esta etapa se incluye al personal de apoyo de Farmacia, Laboratorio clínica, imágenes diagnósticas, alimentación, servicios generales que esta en primera línea de atención. Se vacunó al 100% del personal de esta fase.	X		Marzo 2021	Servicio de vacunación Nueva Clínica Sagrado Corazón
Vacunación contra COVID-19 (PFIZER) al personal de Etapas 1 Fase 2	X		Marzo 2021	Servicio de vacunación

(trabajadores de la salud segunda y tercera línea) para un total de 11 personas con esquema de vacunación completo, 68 pendientes de segunda dosis para el mes de abril, y 75 personas pendientes por ambas dosis.				Nueva Clínica Sagrado Corazón
Promoción por medio de infografías y correos de porque aceptar la vacuna y los cuidados que debe tener el personal vacunado para seguirse cuidando.	X		Febrero y marzo 2021	Comunicación Organizacional
Ampliación de atención en urgencias con apoyo del servicio de cirugía por aumento de casos COVID-19 en el departamento y la alerta roja hospitalaria.	X		Marzo 2021	Comité de emergencias y coordinador médico urgencias
Se termina la jornada de vacunación contra COVID-19 el día 30 de abril de 2021. Se cubre el 100% de etapa 1 fase 1 y fase 2	X		Abril 2021	Servicio de vacunación Nueva Clínica Sagrado Corazón
Pausas activas en los servicios y áreas de la institución, con el objetivo de sacar al personal de la rutina y el cansancio físico y mental que se tiene debido a la situación.	X		Abril 2021	Seguridad y Salud en el Trabajo
Vídeo de promoción del cuidado contra el COVID-19, por parte de los miembros del COPASST en el día mundial de la Seguridad y Salud en el Trabajo.	X		28 de abril del 2021	COPASST
Habilitación transitoria de servicio de UCRI, alianza estratégica entre EPS SURA y la Nueva Clínica Sagrado Corazón S.A.S.	X		16 de junio del 2021	Calidad
Apertura de primer pabellón UCRI con 23 camas para atención de pacientes COVID-19 de la alianza estratégica con EPS SURA, el personal asistencial es contratado y manejado por EPS SURA.	X		17 de junio del 2021	Nueva Clínica Sagrado Corazón y EPS SURA
Apertura de segundo pabellón UCRI con 24 camas para atención de pacientes COVID-19 de la alianza estratégica con EPS SURA, el personal asistencial es contratado y manejado por EPS SURA.	X		1 de julio del 2021	Nueva Clínica Sagrado Corazón y EPS SURA
Modificación servicio de imágenes diagnósticas dentro de la institución,	X		29/07/2021	Nueva Clínica Sagrado

antes operado por SURA ya para a ser operado por personal de la clínica, se incluye en los colaboradores de riesgo directo porque se realizan imágenes diagnosticas de pacientes intrahospitalarios con COVID-19.				Corazón
Actividad de prevención accidentes de trabajo por medio de juego lúdico de la escalera, se realizó la actividad, puesto a puesto en cada servicio y área promoviendo el autocuidado de su salud.	X		15/09/2021	COPASST
Intervención colaboradora con accidentalidad repetitiva.		X	24/09/2021	Gestión humana y SST
Semana de la salud y seguridad con actividades enfocadas en el autocuidado la promoción y la prevención de la salud física y mental de todos los colaboradores.	X		19 al 22 de octubre 2021	Seguridad y Salud en el Trabajo
Actividad prevención riesgo biológico con Clown, cuidado de las manos.	X		19/10/2021	COPASST y ARL SURA
Actividades de sensibilización importancia del lavado de manos, los 5 momentos del lavado y los pasos que se deben seguir según los lineamientos de la OMS.	X		Septiembre y octubre 2021	Seguridad del paciente y vigilancia epidemiológica
Rondas de seguridad por parte de SST y seguridad del paciente - vigilancia epidemiológica en los diferentes servicios para verificar el correcto uso de lavado de manos, el uso de EPP y los diferentes protocolos de bioseguridad.	X		Semanalmente	Seguridad y Salud en el Trabajo y Seguridad del paciente y vigilancia epidemiológica
Proceso de solicitud vacunas para tercera dosis (de refuerzo) del personal de la clínica, vinculado, especialistas y terceros.	X		Noviembre 2021	Nueva Clínica Sagrado Corazón
Proceso de vacunación de tercera dosis al personal de la clínica vinculados, especialistas y terceros. Se encuentran con esquema de vacunación completa 412 personas. Los que están pendientes por vacunarse es porque no han cumplido el tiempo reglamentario después de la aplicación de la segunda dosis.	X		Diciembre 2021	Nueva Clínica Sagrado Corazón
Continuación del proceso de vacunación dosis de refuerzo por fuera de la clínica, indicando al personal que	X		Diciembre 2021 y enero 2022	Seguridad y Salud en el Trabajo

falta por aplicarse la vacuna los lugares donde hay disponibilidad de dosis. A la fecha se han vacunado 148 personas por fuera de la institución.				
Campaña prevención accidentalidad “Si me cuido, ganamos todos”, donde se busca que cada servicio practique el autocuidado por medio de la estrategia de cuidar a un personaje entregado a cada servicio.	X		Enero a Julio 2022	Seguridad y Salud en el Trabajo y COPASST

5. Publicación del informe seguimiento del COPASST a las medidas de prevención y contención de contagio con el coronavirus COVID-19 implementadas por la Nueva clínica Sagrado Corazón (Página Web)

El informe de seguimiento del COPASST a las medidas de prevención y contención de contagio con el coronavirus COVID-19 implementadas por la Nueva Clínica Sagrado Corazón se encuentra publicado en la página web de clínica: www.clinicasagradocorazon.com.co, en el link: <http://www.clinicasagradocorazon.com.co/copasst/>



6. Anexos

- Anexo 1: Lista de verificación Seguimiento y evaluación del COPASST o Vigía de SST a las medidas diseñadas por la empresa para la implementación y cumplimiento del Protocolo General de Bioseguridad para el Manejo del COVID-19.

- Anexo 2: Base de trabajadores por cargo, tipo de vinculación, área de la clínica y clasificación por nivel de exposición (directo, indirecto o intermedio).
- Anexo 3: Ordenes de compras de EPP diciembre 2021
- Anexo 4: Fichas técnicas EPP
- Anexo 5: Formatos de entrega de EPP diligenciado donde se evidencia la entrega de los EPP a los colaboradores, el nombre del colaborador, el cargo, el área, la fecha de entrega, y el tipo de EPP entregado.
- Anexo 6: Seguimiento entrega de EPP
- Anexo 7: Entrega y formato diligenciado de control de tiempo uso de mascarilla de alto filtro N95
- Anexo 8: Inventario de EPP emergencia COVID-19
- Anexo 9: Entrega EPP donados por parte de DSSA 13-01-2022
- Anexo 10: Acta reunión del COPASST 07-02-2022

Firmas integrantes del COPASST periodo 2021-2023 y Líder de Seguridad y Salud en el Trabajo

Cedula	Nombres y apellidos	Cargo	Firma
1017231204	Ana Maria Amaya Restrepo	Lider SST y GA	Ana Maria Amaya R.
1039457382	Manci Carolina Gaviria Ramos	Analista cuentas med.	<i>[Firma]</i>
1020477590	Juan Jose Patiño Gomez.	Aux Seguridad del Paciente	<i>[Firma]</i>
43536864	CLAUDIA ELIZABETH HUNZICANO	Aux enfermería	<i>[Firma]</i> / CLAUDIA E
1018341919	Lidia Lomb	Aux Enf	<i>[Firma]</i>
22667286	Katherine Hernandez	Lider Clinicas	<i>[Firma]</i>
63559654	Yelison Araque	Patr. Aerrobiología	<i>[Firma]</i>
9865347	Jorge Velasco P	Coord. Adm. Transp.	<i>[Firma]</i>
1736655593	Angie Agudelo C	Lider biomédica	Angie A

Ana Maria Amaya R.

Ana María Amaya Restrepo
Líder de Seguridad y Salud en el Trabajo
Nueva Clínica Sagrado Corazón

Seguimiento y evaluación del COPASST o Vigía de SST a las medidas diseñadas por la empresa para la implementación y cumplimiento del Protocolo General de Bioseguridad para el Manejo del COVID-19

COMO CALIFICAR EL CUESTIONARIO:

Cumple Totalmente = Calificar con 1

NORMAS DE BIOSEGURIDAD

N.	Aspecto Evaluado o Calificado	ESTADO	Observación
A. ELEMENTOS BASICOS:			
1	La institución tiene identificadas las Áreas Críticas de Riesgo para COVID-19	1	La clínica tiene identificadas las áreas críticas de riesgo para COVID-19, estas áreas son aquellos servicios asistenciales donde se atiende de manera directa a los usuario con sospecha o diagnóstico confirmado de COVID-19: - UCI/UCE - Hospitalización - Urgencias - Cirugía - Unidad de endoscopias UCRI
2	Se tiene identificado el número de personas ocupacionalmente expuestas al riesgo de COVID-19	1	En la Clínica hay 438 colaboradores, de los cuales son 358 con contrato laboral y 80 con contrato por prestación de servicios. De estos 438 colaboradores se identifico la siguiente exposición ocupacional: DIRECTA: 245, INTERMEDIA: 115 e INDIRECTA: 78
3	Se tienen identificados los trabajadores vulnerables al riesgo (propios, contratistas y proveedores) (Algunas condiciones de vulnerabilidad son: Trabajadores con HTA, cáncer, diabetes, inmunosupresión, enfermedades respiratorias, embarazo, mayor de 60 años, enfermedad cardiovascular, entre otros)	1	Se tienen identificados los colaboradores que tienen alguna enfermedad de base o comorbilidad que los hace más vulnerables frente al virus, estas personas se encuentran en vacaciones o reubicadas de un servicio de alto riesgo a uno de menor riesgo. En total son 10 personas.
4	Se cuenta con un comité gerencial o donde este integrando el tema de COVID-19 y el manejo de la contingencia (cadena de llamadas) (Tener en cuenta cuidado de trabajadores, frecuencia de reunión, compras y abastecimiento, adecuaciones, etc.)	1	Se tiene conformado e implementado el comité de mando, el cual desde el 12 de marzo de 2020, fecha en la que se decretó la emergencia sanitaria en la institución se reúne todos los días con el objetivo de evaluar la evolución de la emergencia sanitaria, analizar e implementar los lineamientos y orientaciones establecidas por los entes regulatorios nacionales, territoriales y locales, y la implementación de las medidas definidas por la clínica durante la emergencia sanitaria generada por el COVID-19. La clínica tiene documentado e implementado el Plan de Contingencia COVID-19, en el cual se encuentran descritas todas las orientaciones y lineamientos definidos por la institución para la gestión de la emergencia sanitaria generada por el COVID-19. Dentro de estos lineamientos se encuentran: recursos disponibles para la atención de la emergencia; capacidad instalada; recurso humano; recursos administrativos y financieros; capacidad de insumos, medicamentos, dispositivos médicos y EPP; comité de emergencias; acciones relacionadas con la exposición por riesgo laboral; entre otros. Se tiene definida y publicada la cadena de llamadas dentro de la emergencia sanitaria por COVID-19, y los roles y responsabilidades del comité de emergencias durante la emergencia sanitaria.
5	Se cuenta con el equipo asistencial para manejo de casos positivos y formar cohortes de pacientes con el mismo diagnóstico y además este equipo tiene un reemplazo	1	Los pacientes positivos se están tratando en UCE convertido en UCI y en hospitalización del cuarto piso, además en sala de urgencias 2 que es aparte de sala de urgencias 1. Todo es en la misma área, no se junta pacientes de otras patologías con los pacientes de Covid-19 sospechoso o confirmado.

B. ELEMENTOS ESENCIALES:

6	Se han realizado campañas y/o capacitaciones para reforzar la técnica de lavado de manos para el personal de salud y para la población en general	1	<p>De manera semanal se realiza desde el proceso de seguridad del paciente y control y prevención de infecciones jornadas de educación dirigidas a los colaboradores de la clínica sobre el lavado de manos con base al protocolo institucional de lavado de manos, haciendo énfasis en los 5 momentos para el lavado de manos y en la técnica para el lavado de manos de la OMS, de igual manera se realiza medición de adherencia a los colaboradores de la institución al lavado de manos.</p> <p>Durante el día cada tres horas se está invitando a los colaboradores y a los usuarios por medio del sistema de perifoneo para que se realicen el lavado de manos: "porque tu salud y la de los demás está en tus manos, es hora de lavarte las manos"</p> <p>En el mes de marzo se desarrollo dentro del programa de capacitación y formación el curso Prevención y Manejo de Infecciones Causadas por COVID-19, dentro del curso uno de los temas desarrollados fue el tema de lavado de manos, el curso estuvo dirigido a todos los colaboradores de la institución, tanto a nivel asistencial como a nivel administrativo.</p> <p>Dentro del programa de educación a los usuarios se realiza de manera semanal desde que se decretó la emergencia sanitaria en la institución (12 de marzo de 2020) jornadas de educación dirigida a los usuarios, en estas jornadas se les da a conocer de manera general las medidas de bioseguridad para la prevención del COVID-19, se les indica los momentos para realizar la higiene y el lavado de manos y se les enseña la técnica para el lavado de manos.</p>
7	Se tienen identificados los elementos de protección personal por oficio incluyendo personal de planta, contratistas y proveedores.	1	<p>Dentro de los lineamientos institucionales para la detección y manejo de casos COVID-19, el manual de bioseguridad, y el protocolo para el aislamiento hospitalario se tienen definidos e identificados por cargo, los EPP que los colaboradores tanto a nivel asistencial como administrativo deben utilizar durante la emergencia sanitaria por COVID-19, a parte se cuenta con una matriz de EPP, dentro de la cual se tienen identificados los EPP por cargo y por servicio que los colaboradores deben utilizar durante la emergencia sanitaria por COVID-19.</p>
8	Se han realizado campañas y/o capacitaciones para reforzar la secuencia correcta para colocación, uso, mantenimiento, retiro y disposición final de elementos de protección personal	1	<p>Durante el mes de marzo de desarrollo dentro del programa de capacitación y formación el curso Prevención y Manejo de las Infecciones Causadas por COVID-19, uno de los temas desarrollados en el curso fue el uso de los EPP, donde se capacitó a los colaboradores asistenciales sobre la secuencia para el retiro de los EPP y así disminuir el riesgo de contagio, el tema se reforzó con un video institucional sobre el retiro adecuado de los EPP. Con el objetivo de fortalecer el uso de los EPP, durante el mes de mayo desde el proceso de seguridad y salud en el trabajo se está desarrollando el curso uso de EPP, uno de los temas que componen el curso es la secuencia para el retiro de los EPP.</p>
9	Se cuenta con el procedimiento de dimensionamiento, aprovisionamiento, distribución por área, entrega y reposición de elementos de protección personal y se asegura su cumplimiento	1	<p>Desde el área de seguridad y salud en el trabajo y como acción de mejoramiento se documentó el proceso de dimensionamiento, aprovisionamiento, distribución por área, entrega, y reposición de los EPP, el seguimiento al cumplimiento del procedimiento se realiza por medio de diligenciamiento de los formatos establecidos por la clínica para la entrega de los elementos de protección personal.</p>
10	Se cuenta y se cumple con los lineamientos para asegurar el triage por manejo de COVID-19	1	<p>Dentro de los lineamientos institucionales para la detección y manejo de casos COVID-19, la clínica tiene establecido los lineamientos y la ruta para la realización del triage a pacientes con sospecha o diagnóstico confirmado por COVID-19, con el objetivo de disminuir el riesgo tanto para los colaboradores como para los demás usuarios.</p>

11	Se tienen dispuestos mecanismos de información a pacientes y usuarios sobre medidas de prevención para COVID-19 (seguridad de pacientes y familiares)	1	Dentro del programa de educación para el paciente y su familia, se tienen establecidas durante la emergencia sanitaria por COVID-19 las jornadas de educación y prevención, en las cuales se les da a conocer de manera general a los usuarios las medidas de bioseguridad para la prevención del COVID-19: uso de EPP, lavado e higiene de manos, normas de bioseguridad, signos de alarma, entre otros. Con el objetivo de brindar educación a los usuarios y sus familiares, la clínica ha diseñado con base a los lineamientos del ministerio de salud y protección social y de la OMS, el curso Coronavirus COVID-19 Dirigido a la Comunidad, el cual está dirigido a todos nuestros usuarios, el curso se encuentra habilitado en la página web de la institución.
12	Se cuenta con el protocolo para limpieza y desinfección de superficies (método y clasificación de desinfectantes) y verifican su cumplimiento.	1	Se tiene documentado, implementado y socializado el Manual de Limpieza y Desinfección, dentro del cual se tiene establecido el proceso de limpieza y desinfección de áreas y áreas y superficies, y la clasificación, uso y concentración (según el riesgo) de los desinfectantes utilizados en el proceso de limpieza y desinfección, dentro de éste se tienen definidos los lineamientos del proceso de limpieza y desinfección de áreas y superficies que han tenido contacto con usuarios con sospecha o confirmación de COVID-19, y el proceso de limpieza y desinfección preventivo durante emergencias sanitarias. La coordinadora del proceso de limpieza y desinfección de la clínica diariamente realiza inspecciones para verificar el cumplimiento de los lineamientos establecidos en el manual para el proceso de limpieza y desinfección. Se tiene documentado, implementado y socializado el manual de asepsia y antisepsia dentro del cual se tienen establecidos los lineamientos para el proceso de limpieza y desinfección de la planta física, usuarios, instrumental y equipos. La clínica tiene documentado, socializado e implementado el instructivo para la limpieza y desinfección de los equipos biomédicos, dentro del cual se encuentra descrito el proceso de limpieza y desinfección de los equipos biomédicos que han entrado en contacto con usuarios con sospecha o diagnóstico confirmado por COVID-19, al igual que el tipo de desinfectante que se debe utilizar durante el proceso de limpieza y desinfección y la concentración del mismo según el riesgo.
13	Se cuenta con un protocolo para descontaminación de personas antes del ingreso y después de salir en las áreas críticas y se asegura la vigilancia para que se cumpla	1	No aplica, ya que dentro de los lineamientos establecidos por la clínica no se tiene estipulado la realización del procedimiento de descontaminación, ya que para esto se cuenta con otras orientaciones tales como: Todo el personal asistencial debe ingresar a la institución de civil, y estando dentro de la institución debe ponerse el uniforme antifluidos, de igual manera, los colaboradores que atienden usuarios con sospecha o diagnóstico confirmado por COVID-19 deben utilizar un uniforme diferente (pijama quirúrgica) y no pueden desplazarse a otras áreas de la institución, de ser necesario, deben cambiarse y ponerse el uniforme institucional. Al momento de salir la institución deben cambiarse el uniforme y salir de civil.
14	Se cuenta con el protocolo para la recolección y disposición de residuos y un plan de contingencia para la disposición de los mismos y se asegura su cumplimiento	1	La clínica tiene documentado, implementado y socializado con base a los lineamientos establecidos por el ministerio de salud y protección social el Instructivo Manejo de los Residuos Generados en la Atención en Salud Pacientes con Sospecha o con Diagnóstico Confirmado de COVID - 19, dentro del cual se tienen establecidos los lineamientos y directrices para el manejo y gestión segura de los residuos generados en la atención en salud a pacientes con sospecha o diagnóstico confirmado de infección por el virus COVID-19.
15	Se han realizado campañas y/o capacitaciones para los cuidados al llegar al hogar	1	Por medio de piezas infográficas se realizó la campaña de educación para la prevención y cuidados que se deben tener al momento de llegar a casa y así disminuir el riesgo de contagio del COVID-19 tanto en los colaboradores de la clínica como en su núcleo familiar. Dentro del curso Coronavirus COVID-19 dirigido a la comunidad se encuentran establecidas las medidas de prevención que los usuarios deben tener en cuenta al momento de ingresar a sus hogares y así disminuir el riesgo de contagio y propagación del COVID-19.

16	Se han definido medidas administrativas para el talento humano, tales como: tamizaje al personal asistencial, monitoreo de personas en aislamiento, cuadros de reemplazo, cambios de turno, etc.	1	El tamizaje al personal asistencial comenzará el día 18 de mayo por medio de termómetros para medir la temperatura corporal. Al personal que se le realiza muestra para Covid-19 se aísla y se le realiza seguimiento mientras llega el resultado o tiene síntomas. Se ha implementado los 3 frentes de atención sacando al personal restante a vacaciones para tener preparado y descansado al personal en cada fase de atención. Se han creado grupos de trabajo cerrados para durante los turnos, tener al momento de un caso en colaboradores un cerco epidemiológico más fácil de analizar.
17	Se ha capacitado al personal para la toma y traslado de muestras	1	Dentro del curso de manejo y prevención de las infecciones generadas por COVID-19 desarrollado durante el mes de marzo de 2020, se capacitó a los colaboradores de la clínica sobre la toma, embalaje y transporte de las muestras para COVID-19 con base a los lineamientos establecidos por el ministerio de salud y protección social y el protocolo institucional para la toma de muestras-aspiración de secreciones, dentro del cual se encuentran descritos los lineamientos para la toma, embalaje y traslado de muestras para COVID-19. Por otro lado, en el mes de marzo y abril se capacitó al personal de terapia respiratoria sobre los lineamientos para la toma, embalaje y traslado de las muestras para COVID-19. Se tiene documentada y publicada una guía rápida con los lineamientos para la toma, embalaje y traslado de las muestras para COVID-19.
18	Se tiene asegurado el seguimiento epidemiológico de trabajadores confirmados y sintomáticos en aislamiento	1	El seguimiento se realiza desde el proceso de seguridad y salud en el trabajo y desde el proceso de vigilancia epidemiológica. Se envía un informe de seguimiento a la ARL con las novedades, hasta el momento se han tomado 17 pruebas a los colaboradores y las 17 han salido negativas. La clínica tiene establecido y documentado el proceso de abordaje epidemiológico de casos sospechosos o positivos en el personal asistencial, con el objetivo de proporcionar lineamientos para realizar la investigación de casos y el seguimiento a personal de la salud como casos sospechosos o confirmados de COVID 19, mediante estrategias estandarizadas que garanticen la contención rápida de propagación de la enfermedad o brote institucional.
19	Se tiene un protocolo para atención de casos confirmados y sospechosos (paciente y familia), incluyendo los aspectos de apoyo emocional y promoción y prevención de la salud mental.	1	Desde el proceso institucional de atención centrada en la persona se tiene documentado el Protocolo Atención Centrada En La Persona Por Emergencia COVID 19 "CONECTA VIDA" dentro del cual se encuentran establecidos los lineamientos en relación con el acompañamiento y atención de los usuarios sospechosos o confirmados por COVID-19, y el acompañamiento a su grupo familiar, al igual que las actividades implementadas para proporcionarle al usuario y sus familiares apoyo emocional y promoción y prevención de la salud mental. Con el objetivo de que los colaboradores de la clínica conozcan el protocolo, y las estrategias implementadas por la institución para el apoyo emocional y la promoción y prevención de la salud mental tanto de los usuarios como de los colaboradores, durante el mes de junio se ha realizado la socialización del protocolo por medio de un video el cual es de conocimiento del 100% de los colaboradores.
20	Se tiene un protocolo para atención de trabajadores expuestos incluyendo los aspectos de apoyo emocional y promoción y prevención de la salud mental.	1	Desde el proceso institucional de atención centrada en la persona se tiene documentado el Protocolo Atención Centrada En La Persona Por Emergencia COVID 19 "CONECTA VIDA" dentro del cual se encuentran establecidos los lineamientos en relación con el acompañamiento de los colaboradores durante la emergencia sanitaria generada por el COVID-19, y las actividades implementadas para el apoyo emocional y la promoción y prevención de la salud mental de los colaboradores de la institución durante la emergencia sanitaria generada por el COVID-19.
21	Se tienen dispuestas las áreas de expansión para aislamiento de pacientes	1	La clínica tiene definidas y establecidas las áreas de expansión para el aislamiento de pacientes dentro del Plan de Contingencia COVID-19 (Lineamientos para la gestión de la emergencia sanitaria)

C. ELEMENTOS NECESARIOS:

22	Se cuenta con el protocolo para el desplazamiento seguro en ambulancias de pacientes con IRAG o COVID19 y se asegura su cumplimiento	1	No aplica, la clínica no cuenta dentro de su portafolio de servicio con el servicio de traslado asistencial de pacientes, este servicio se encuentra contratado con un externo, sin embargo le fue solicitado a las empresas con las cuales se tiene el contrato de traslado asistencial de pacientes los procedimientos y protocolos en donde se definen los lineamientos para el manejo de paciente durante la emergencia sanitaria por COVID-19, y el traslado seguro de pacientes.
23	Se cuenta con un protocolo para la desinfección de medios de transporte (ambulancias) y se asegura su cumplimiento	1	No aplica, la clínica no cuenta dentro de su portafolio de servicio con el servicio de traslado asistencial de pacientes, este servicio se encuentra contratado con un externo.
24	Se cuenta con un protocolo para atención pacientes con IRAG o Covid 19 y se asegura su cumplimiento	1	La clínica tiene documentado y publicado el protocolo de lineamientos para la detección y manejo de casos de COVID-19, en éste se encuentran consolidados todos los lineamientos y orientaciones establecidas por la clínica con base a los lineamientos y orientaciones establecidos por el ministerio de salud y protección social: ruta de acceso a la atención; definición operativa de casos; diagnóstico y tratamiento; criterios de remisión y traslado del paciente sospechoso o confirmado por COVID-19; ruta de atención paciente con sospecha o confirmación de COVID-19; medidas de precaución y aislamiento manejo de pacientes con sospecha o confirmados con nuevo coronavirus (NCOV-19); desmonte de aislamiento; traslado de pacientes sospechosos o confirmados con nuevo coronavirus (NCOV-19); medidas de bioseguridad para el manejo de pacientes sospechosos o confirmados por COVID-19; precauciones y orientaciones para el uso de los EPP; medidas generales para el manejo de de cadáveres con causa de muerte probable o confirmada por el virus COVID-19; orientaciones y precauciones para la toma, enballe y transporte de las muestras para COVID-19; disposiciones generales para el manejo y embalaje de la ropa hospitalaria de pacientes sospechosos o confirmados con nuevo coronavirus (NCOV-2019); orientaciones para la limpieza y desinfección de equipos biomédicos utilizados en la atención de paciente con sospecha o confirmación de COVID-19; orientaciones generales para el manejo de residuos generados en la atención en salud pacientes con sospecha o con diagnóstico confirmado de COVID – 19; orientaciones generales manejo de pacientes con sospecha o confirmación de COVID-19 en el servicio de ayudas diagnósticas; lineamientos y orientaciones para el proceso de limpieza y desinfección; recomendaciones generales en la atención en salud al paciente con sospecha o confirmación de infección por COVID-19.
25	Se cuenta con un protocolo para el manejo de cadáveres intubados o no intubados y se asegura su cumplimiento	1	La institución tiene documentado y socializado el protocolo de manejo de cadáveres, dentro del cual se encuentran las medidas generales para el manejo de cadáveres con causa de muerte probable o confirmada por el virus COVID-19, de igual manera, dentro de los lineamientos para la detección y manejo de casos COVID-19, se tienen establecidas las orientaciones generales para el manejo de cadáveres con causa de muerte probable o confirmada por el virus COVID-19.
26	Se cuenta con el protocolo para el proceso de lavandería: manejo, disposición, uso de elementos de protección personal, etc. y se asegura su cumplimiento	1	No aplica, la clínica no cuenta con el proceso de lavandería, este proceso se tiene contratado con un externo Técnilavado, con el objetivo de verificar los lineamientos establecidos por la empresa externa durante la emergencia sanitaria generada por el COVID-19, se solicitó desde el proceso de gestión de calidad a la empresa los protocolos para el proceso de lavandería durante la emergencia sanitaria, y con la interventora del contrato se realiza seguimiento al cumplimiento a los lineamientos establecidos por la empresa. La clínica si cuenta con un procedimiento documentado y socializado para el manejo de la ropa hospitalaria, dentro del cual se tienen establecidas las disposiciones generales para el manejo y embalaje de la ropa hospitalaria de pacientes sospechosos o confirmados con nuevo coronavirus (NCOV-2019)
27	Se cuenta con el protocolo para el proceso de alimentos: manejo, disposición, uso de elementos de protección personal, etc. y se asegura su cumplimiento	1	No aplica, el proceso de alimentación se encuentra contratado con una empresa externa SYC, la interventora del contrato realiza seguimiento a los lineamientos establecidos por la empresa externa durante la emergencia sanitaria por COVID-19.

28	Se cuenta con el protocolo para el mantenimiento de sistemas de ventilación y extracción, en caso de tenerlo, y se asegura su cumplimiento.	1	<p>El proceso de mantenimiento del sistema de ventilación y extracción lo realiza una empresa externa, se realizó la solicitud del protocolo a la empresa, se está a la espera de que la empresa envíe el procedimiento documentado, desde el proceso de mantenimiento biomédico se realizan inspecciones para verificar la ejecución del procedimiento.</p> <p>Con el objetivo de verificar los lineamientos establecidos para el procedimiento de mantenimiento de sistemas de ventilación y extracción, la ARL nos compartió el protocolo elaborado por la ARL Sura, aún se está a la espera de que la empresa responsable de realizar el mantenimiento del sistema de ventilación y extracción envíe el protocolo que ellos maneja, y así poder realizar los debidos ajustes.</p> <p>Se recibió por parte de la empresa responsable de realizar el mantenimiento del sistema de ventilación el procedimiento de mantenimiento documentado.</p> <p>Se hará revisión del procedimiento con base al procedimiento enviado por la ARL con el fin de realizar los respectivos ajustes del mismo.</p>
29	Se tienen definidas medidas de prevención para el personal que realiza actividades en salud pública (trabajadores que realizan seguimiento a casos o toma de muestras en domicilio)	1	No aplica, la institución no realiza actividades extramurales.
30	Se tiene contemplado un plan de continuidad de negocio que incluya la gestión de crisis. (Plan de expansión de áreas y suficiencia de equipos para la atención)	1	Se evidencia que el plan de continuidad de negocio (gestión de crisis, plan de expansión y suficiencia de equipos para la atención de se encuentran descritos dentro del Plan de Contingencia.
TOTAL Calificación normas de bioseguridad:			30
TOTAL Aspectos a evaluar en normas de bioseguridad:			30
% de Cumplimiento de normas de bioseguridad			100.00%

IDENTIFICACIÓN	APELLIDOS Y NOMBRES	DESCRIPCIÓN DE CARGO	NOMBRE CENTRO DE COSTOS	EXPOSICIÓN	TIPO DE VINCULACION
1017227199	AGUDELO HERNANDEZ DARLIN YOHANA	AUXILIAR ADMINISTRATIVA	A0101 URGENCIAS	INTERMEDIA	LABORAL
1001033248	BERRIO PATIÑO MICHELLE CAROLAY	AUXILIAR ADMINISTRATIVA	A0101 URGENCIAS	INTERMEDIA	LABORAL
1152688782	ECHEVERRY IBARRA LEIDY PATRICIA	AUXILIAR ADMINISTRATIVA	A0101 URGENCIAS	INTERMEDIA	LABORAL
1152695464	ESPINOSA TABORDA YINA MILENA	AUXILIAR ADMINISTRATIVA	A0101 URGENCIAS	INTERMEDIA	LABORAL
1035430617	ESTRADA VALENCIA VANESA ALEJANDRA	AUXILIAR ADMINISTRATIVA	A0101 URGENCIAS	INTERMEDIA	LABORAL
1040360663	MOSQUERA CUESTA OFELIA	AUXILIAR ADMINISTRATIVA	A0101 URGENCIAS	INTERMEDIA	LABORAL
1152713216	ORTIZ RAIGOZA MARIANA	AUXILIAR ADMINISTRATIVA	A0101 URGENCIAS	INTERMEDIA	LABORAL
1040379245	SEPULVEDA TUBERQUIA LUISA FERNANDA	AUXILIAR ADMINISTRATIVA	A0101 URGENCIAS	INTERMEDIA	LABORAL
1040744653	VASQUEZ CASTRO EVELYN DAHYANA	AUXILIAR ADMINISTRATIVA	A0101 URGENCIAS	INDIRECTA	LABORAL
1037322843	AGUDELO PALACIO HECTOR MARIO	AUXILIAR DE ENFERMERIA	A0101 URGENCIAS	DIRECTA	LABORAL
21469774	BOTERO GALEANO ZULY BEATRIZ	AUXILIAR DE ENFERMERIA	A0101 URGENCIAS	DIRECTA	LABORAL
1017140053	CARDONA GARCIA TATIANA YULIED	AUXILIAR DE ENFERMERIA	A0101 URGENCIAS	DIRECTA	LABORAL
1017263184	CUERVO JARAMILLO VALENTINA	AUXILIAR DE ENFERMERIA	A0101 URGENCIAS	DIRECTA	LABORAL
1038815215	DE DIEGO PALACIOS ZULEINY	AUXILIAR DE ENFERMERIA	A0101 URGENCIAS	DIRECTA	LABORAL
1022984664	DIAZ POLANIA MAIK ORLANDO	AUXILIAR DE ENFERMERIA	A0101 URGENCIAS	DIRECTA	LABORAL
1152194124	ESPINOSA MALDONADO CESAR ANDRES	AUXILIAR DE ENFERMERIA	A0101 URGENCIAS	DIRECTA	LABORAL
1038359818	GOMEZ PALACIO MAURICIO	AUXILIAR DE ENFERMERIA	A0101 URGENCIAS	DIRECTA	LABORAL
43999302	GRANADA SUAZA ELIANA PAOLA	AUXILIAR DE ENFERMERIA	A0101 URGENCIAS	DIRECTA	LABORAL
15527559	HOLGUIN CUERVO JESUS DAGOVER	AUXILIAR DE ENFERMERIA	A0101 URGENCIAS	DIRECTA	LABORAL
21856437	HOLGUIN OLIVEROS YUDY	AUXILIAR DE ENFERMERIA	A0101 URGENCIAS	DIRECTA	LABORAL
43989301	LONDOÑO GARCIA KELLY ALEXANDRA	AUXILIAR DE ENFERMERIA	A0101 URGENCIAS	DIRECTA	LABORAL
1036681883	LOPEZ LOPEZ DIANA PATRICIA	AUXILIAR DE ENFERMERIA	A0101 URGENCIAS	DIRECTA	LABORAL
1128477662	MARTINEZ GUZMAN CLAUDIA	AUXILIAR DE ENFERMERIA	A0101 URGENCIAS	DIRECTA	LABORAL
1037265812	MAZO SEPULVEDA ELKIN DARIO	AUXILIAR DE ENFERMERIA	A0101 URGENCIAS	DIRECTA	LABORAL
43259500	MEJIA DE OSSA LINA MARCELA	AUXILIAR DE ENFERMERIA	A0101 URGENCIAS	DIRECTA	LABORAL
1020485326	MORALES GOMEZ MARIA ALEJANDRA	AUXILIAR DE ENFERMERIA	A0101 URGENCIAS	DIRECTA	LABORAL
1038806744	MOSQUERA CUESTA SINDY LICETH	AUXILIAR DE ENFERMERIA	A0101 URGENCIAS	DIRECTA	LABORAL
1128482487	MUÑOZ CASTAÑEDA OSCAR ANDRES	AUXILIAR DE ENFERMERIA	A0101 URGENCIAS	DIRECTA	LABORAL
1152201508	OBANDO CARMONA ANDRES FELIPE	AUXILIAR DE ENFERMERIA	A0101 URGENCIAS	DIRECTA	LABORAL
30844388	OROZCO ORTIZ LAURA ESTEFANI	AUXILIAR DE ENFERMERIA	A0101 URGENCIAS	DIRECTA	LABORAL
39201265	OSORIO TAPIERO ROCIO DEL PILAR	AUXILIAR DE ENFERMERIA	A0101 URGENCIAS	DIRECTA	LABORAL
1017136388	OSPINA MUÑOZ DIANA ALEJANDRA	AUXILIAR DE ENFERMERIA	A0101 URGENCIAS	DIRECTA	LABORAL
71052251	RESTREPO QUICENO CARLOS ARTURO	AUXILIAR DE ENFERMERIA	A0101 URGENCIAS	DIRECTA	LABORAL
1036641782	ROJAS GÓMEZ LICETT ANDREA	AUXILIAR DE ENFERMERIA	A0101 URGENCIAS	DIRECTA	LABORAL
43694954	TAMAYO GOMEZ SILVANA MARCELA	AUXILIAR DE ENFERMERIA	A0101 URGENCIAS	DIRECTA	LABORAL
1000540447	TORO HERRERA ANNY CAROLINA	AUXILIAR DE ENFERMERIA	A0101 URGENCIAS	DIRECTA	LABORAL
71781569	FLOREZ SALINAS JUAN CARLOS	AUXILIAR DE SERVICIOS GENERALES	A0101 URGENCIAS	DIRECTA	LABORAL
1035417191	MARIN RIOS CRISTIAN CAMILO	AUXILIAR DE SERVICIOS GENERALES	A0101 URGENCIAS	DIRECTA	LABORAL
98591942	MAZO RESTREPO EDWAN JHAIR	AUXILIAR DE SERVICIOS GENERALES	A0101 URGENCIAS	DIRECTA	LABORAL
1128466833	MOSQUERA MORENO LUIS FERNANDO	AUXILIAR DE SERVICIOS GENERALES	A0101 URGENCIAS	DIRECTA	LABORAL
15505837	RIOS CHALARCA JOSE FERNANDO	AUXILIAR DE SERVICIOS GENERALES	A0101 URGENCIAS	DIRECTA	LABORAL
70002628	SANCHEZ ORTIZ RIGOBERTO	AUXILIAR DE SERVICIOS GENERALES	A0101 URGENCIAS	DIRECTA	LABORAL
1129575310	ARGOTA GOMEZ OSCAR FARITH	ENFERMERO	A0101 URGENCIAS	DIRECTA	LABORAL
1020465687	BERMUDEZ CASTAÑEDA KATHERINE	ENFERMERO	A0101 URGENCIAS	DIRECTA	LABORAL
1037613364	BOTERO VALLEJO ELIANA	ENFERMERO	A0101 URGENCIAS	DIRECTA	LABORAL
1040043627	CARDONA VALENCIA LUISA FERNANDA	ENFERMERO	A0101 URGENCIAS	DIRECTA	LABORAL
1017228427	CRUZ RESTREPO NANCY YOHANA	ENFERMERO	A0101 URGENCIAS	DIRECTA	LABORAL
1113533536	GIRALDO ORTEGA YURANY MARCELLY	ENFERMERO	A0101 URGENCIAS	DIRECTA	LABORAL
1093795031	LEON ALANZABAL VANLLELYS ADELAIDA	ENFERMERO	A0101 URGENCIAS	DIRECTA	LABORAL
1036966114	MEJIA SOTO YURANI	ENFERMERO	A0101 URGENCIAS	DIRECTA	LABORAL
43613645	MOLINA BUITRAGO SANDRA YANET	ENFERMERO	A0101 URGENCIAS	DIRECTA	LABORAL
1070593925	NIÑO BRICEÑO OSCAR DARIO	ENFERMERO	A0101 URGENCIAS	DIRECTA	LABORAL
1109300139	OSORIO MORENO ANYI JULIETH	ENFERMERO	A0101 URGENCIAS	DIRECTA	LABORAL
1077469003	PALACIOS CASANO LICETH PAOLA	ENFERMERO	A0101 URGENCIAS	DIRECTA	LABORAL
1112489966	RUIZ VALENCIA LUIS FELIPE	ENFERMERO	A0101 URGENCIAS	DIRECTA	LABORAL
1152185617	VARGAS SALAZAR DIANA PAOLA	ENFERMERO	A0101 URGENCIAS	DIRECTA	LABORAL

1048018722	AGUIRRE BENITEZ DANIELA	MEDICO GENERAL	A0101 URGENCIAS	DIRECTA	LABORAL
1152451712	ALVAREZ HERRERA DANIELA	MEDICO GENERAL	A0101 URGENCIAS	DIRECTA	LABORAL
1037637986	CAMPOS ARANGO MIGUEL ANGEL	MEDICO GENERAL	A0101 URGENCIAS	DIRECTA	LABORAL
1152440347	CHALA BLANDON YARETH PATRICIA	MEDICO GENERAL	A0101 URGENCIAS	DIRECTA	LABORAL
1124040414	CUELLO BARROS JOSE DAVID	MEDICO GENERAL	A0101 URGENCIAS	DIRECTA	LABORAL
1128479048	FRANCO MOSQUERA SARA	MEDICO GENERAL	A0101 URGENCIAS	DIRECTA	LABORAL
1017198976	RENDON QUINTERO SARA LORENA	MEDICO GENERAL	A0101 URGENCIAS	DIRECTA	LABORAL
1020453196	VELASQUEZ SIERRA KEVIN	MEDICO GENERAL	A0101 URGENCIAS	DIRECTA	LABORAL
1017194832	VILLAREAL MONTENEGRO CINDY VANESSA	MEDICO GENERAL	A0101 URGENCIAS	DIRECTA	LABORAL
1152460029	ZULUAGA MUÑOZ DANIELA	MEDICO GENERAL	A0101 URGENCIAS	DIRECTA	LABORAL
1056778103	AGUDELO ALVAREZ DANIEL FELIPE	AUXILIAR DE ENFERMERIA	A0202 HOSPITALIZACION BASICA	DIRECTA	LABORAL
1017136381	AGUDELO BETANCUR LADY MARCELA	AUXILIAR DE ENFERMERIA	A0202 HOSPITALIZACION BASICA	DIRECTA	LABORAL
1152209576	AGUDELO LEON ANDREA	AUXILIAR DE ENFERMERIA	A0202 HOSPITALIZACION BASICA	DIRECTA	LABORAL
1152465302	ARANGO RESTREPO NATALIA	AUXILIAR DE ENFERMERIA	A0202 HOSPITALIZACION BASICA	DIRECTA	LABORAL
1036638198	ARRREDONDO RAMIREZ PAOLA ANDREA	AUXILIAR DE ENFERMERIA	A0202 HOSPITALIZACION BASICA	DIRECTA	LABORAL
43168475	ARROYAVE MARCELA MARIA	AUXILIAR DE ENFERMERIA	A0202 HOSPITALIZACION BASICA	DIRECTA	LABORAL
1040324046	AVENDAÑO OSORIO MONICA MARIA	AUXILIAR DE ENFERMERIA	A0202 HOSPITALIZACION BASICA	DIRECTA	LABORAL
1000763543	BEDOYA PATIÑO SARA	AUXILIAR DE ENFERMERIA	A0202 HOSPITALIZACION BASICA	DIRECTA	LABORAL
1020491325	BETANCURT MONTOYA YENIFER JULIETH	AUXILIAR DE ENFERMERIA	A0202 HOSPITALIZACION BASICA	DIRECTA	LABORAL
43989811	BUITRAGO HERRERA YOHANA	AUXILIAR DE ENFERMERIA	A0202 HOSPITALIZACION BASICA	DIRECTA	LABORAL
1128460111	CARDONA LOPERA ANA MARIA	AUXILIAR DE ENFERMERIA	A0202 HOSPITALIZACION BASICA	DIRECTA	LABORAL
1037662652	CASTAÑEDA PUERTA MARIA ISABEL	AUXILIAR DE ENFERMERIA	A0202 HOSPITALIZACION BASICA	DIRECTA	LABORAL
1035437399	CHAVARRIA GIRALDO NATALIA ANDREA	AUXILIAR DE ENFERMERIA	A0202 HOSPITALIZACION BASICA	DIRECTA	LABORAL
1152436220	CIRO OCAMPO LINA MARCELA	AUXILIAR DE ENFERMERIA	A0202 HOSPITALIZACION BASICA	DIRECTA	LABORAL
70323216	FORONDA CARDONA FRANCISCO JAVIER	AUXILIAR DE ENFERMERIA	A0202 HOSPITALIZACION BASICA	DIRECTA	LABORAL
43595461	GARCIA VARELA ISABEL YORLAY	AUXILIAR DE ENFERMERIA	A0202 HOSPITALIZACION BASICA	DIRECTA	LABORAL
21581030	HIGUITA VELEZ ANA ISABEL	AUXILIAR DE ENFERMERIA	A0202 HOSPITALIZACION BASICA	DIRECTA	LABORAL
1035918533	ISAZA OCHOA LUZ ESTELA	AUXILIAR DE ENFERMERIA	A0202 HOSPITALIZACION BASICA	DIRECTA	LABORAL
39281202	MARQUEZ GALLO ADRIANA CRISTINA	AUXILIAR DE ENFERMERIA	A0202 HOSPITALIZACION BASICA	DIRECTA	LABORAL
43907589	MESA GRAJALES LUZ AIDA	AUXILIAR DE ENFERMERIA	A0202 HOSPITALIZACION BASICA	DIRECTA	LABORAL
1017266525	MOLINA ALVAREZ VERONICA DANIELA	AUXILIAR DE ENFERMERIA	A0202 HOSPITALIZACION BASICA	DIRECTA	LABORAL
1020490239	MORENO CATIÑO ANGIE PAOLA	AUXILIAR DE ENFERMERIA	A0202 HOSPITALIZACION BASICA	DIRECTA	LABORAL
1020496710	PALACIOS TORRES LAURA CAMILA	AUXILIAR DE ENFERMERIA	A0202 HOSPITALIZACION BASICA	DIRECTA	LABORAL
1037627451	PARRA URREGO CINDY YURANI	AUXILIAR DE ENFERMERIA	A0202 HOSPITALIZACION BASICA	DIRECTA	LABORAL
1017244007	PUERTA OCAMPO KATHERIN	AUXILIAR DE ENFERMERIA	A0202 HOSPITALIZACION BASICA	DIRECTA	LABORAL
1152693499	QUINTERO ATEHORTUA WENDY VANESSA	AUXILIAR DE ENFERMERIA	A0202 HOSPITALIZACION BASICA	DIRECTA	LABORAL
1037975630	QUINTERO QUINTERO YEISON	AUXILIAR DE ENFERMERIA	A0202 HOSPITALIZACION BASICA	DIRECTA	LABORAL
1152441134	RAMIREZ GRAJALES SANDRA PATRICIA	AUXILIAR DE ENFERMERIA	A0202 HOSPITALIZACION BASICA	DIRECTA	LABORAL
1035442997	RAMIREZ SUAREZ LAURA VALENTINA	AUXILIAR DE ENFERMERIA	A0202 HOSPITALIZACION BASICA	DIRECTA	LABORAL
43255658	RODAS GALLEG0 SANDRA PATRICIA	AUXILIAR DE ENFERMERIA	A0202 HOSPITALIZACION BASICA	DIRECTA	LABORAL
1000439372	SALDARRIAGA MONTOYA MANUELA	AUXILIAR DE ENFERMERIA	A0202 HOSPITALIZACION BASICA	DIRECTA	LABORAL
1000888741	SEPULVEDA MARIN MATEO	AUXILIAR DE ENFERMERIA	A0202 HOSPITALIZACION BASICA	DIRECTA	LABORAL
1004353620	SUAREZ SANCHEZ CRISTIAN JOSE	AUXILIAR DE ENFERMERIA	A0202 HOSPITALIZACION BASICA	DIRECTA	LABORAL
43971532	TORRES VELEZ SANDRA CRISTINA	AUXILIAR DE ENFERMERIA	A0202 HOSPITALIZACION BASICA	DIRECTA	LABORAL
43788128	VARGAS CALLE MARIA DEL PILAR	AUXILIAR DE ENFERMERIA	A0202 HOSPITALIZACION BASICA	DIRECTA	LABORAL
1045080607	ZAPATA ESCOBAR YENIFER TATIANA	AUXILIAR DE ENFERMERIA	A0202 HOSPITALIZACION BASICA	DIRECTA	LABORAL
1000194931	ZEA GONZALEZ VALENTINA	AUXILIAR DE ENFERMERIA	A0202 HOSPITALIZACION BASICA	DIRECTA	LABORAL
43735823	GARCIA GONZALEZ ALEXANDRA MARIA	COOR. DEL DEPARTAMENTO DE ENFERME	A0202 HOSPITALIZACION BASICA	DIRECTA	LABORAL
1214739653	ELORZA VALENCIA VANESSA	ENFERMERO	A0202 HOSPITALIZACION BASICA	DIRECTA	LABORAL
21526514	HOYOS ARBOLEDA TATIANA MARCELA	ENFERMERO	A0202 HOSPITALIZACION BASICA	DIRECTA	LABORAL
1093778700	IBARRA TIRIA JESSICA YOLETSEL	ENFERMERO	A0202 HOSPITALIZACION BASICA	DIRECTA	LABORAL
24339811	JURADO QUINTERO JULIANA	ENFERMERO	A0202 HOSPITALIZACION BASICA	DIRECTA	LABORAL
43996264	LEMONS MENA JESSIKA	ENFERMERO	A0202 HOSPITALIZACION BASICA	DIRECTA	LABORAL
1035861952	OQUENDO TABARES DIANA MARCELA	ENFERMERO	A0202 HOSPITALIZACION BASICA	DIRECTA	LABORAL
1152702068	RESTREPO ALCARAZ PAOLA	ENFERMERO	A0202 HOSPITALIZACION BASICA	DIRECTA	LABORAL
44206012	SAMPAYO RUIZ YADITH JUDITH	ENFERMERO	A0202 HOSPITALIZACION BASICA	DIRECTA	LABORAL
1113684990	ZAPATA ROJAS SARA MERCEDES	ENFERMERO	A0202 HOSPITALIZACION BASICA	DIRECTA	LABORAL
1017225556	CHAVARRIA CHAVARRIA DIEGO ALEJANDRO	MEDICO GENERAL	A0202 HOSPITALIZACION BASICA	DIRECTA	LABORAL

39326051	ESTRADA HERNANDEZ ADRIANA MARIA	MEDICO GENERAL	A0202 HOSPITALIZACION BASICA	DIRECTA	LABORAL
1040752908	GONZALEZ HOYOS FELIPE	MEDICO GENERAL	A0202 HOSPITALIZACION BASICA	DIRECTA	LABORAL
1072529419	LOZANO CASTRO HARRY MANUEL	MEDICO GENERAL	A0202 HOSPITALIZACION BASICA	DIRECTA	LABORAL
1036670196	MARTINEZ FRANCO MARIANA	MEDICO GENERAL	A0202 HOSPITALIZACION BASICA	DIRECTA	LABORAL
1124859045	PARDO YELA CARLOS DAVID	MEDICO GENERAL	A0202 HOSPITALIZACION BASICA	DIRECTA	LABORAL
43499714	RUBIO HENAO CLAUDIA PATRICIA	MEDICO GENERAL	A0202 HOSPITALIZACION BASICA	DIRECTA	LABORAL
1065623828	SIERRA BOLAÑO ANDREA PAOLA	MEDICO GENERAL	A0202 HOSPITALIZACION BASICA	DIRECTA	LABORAL
1020431337	RICARDO ACOSTA YISETH INES	TERAPEUTA RESPIRATORIO	A0202 HOSPITALIZACION BASICA	DIRECTA	LABORAL
1007102900	MARTINEZ FLOREZ CAROLINA ANDREA	AUXILIAR ADMINISTRATIVA	A0202 HOSPITALIZACION BASICA	INTERMEDIA	LABORAL
43261297	AGUIAR UPEGUI MARTHA YINET	AUXILIAR DE ENFERMERIA	A0203 HOSPITAL HEMATOONCOLOGIA	INTERMEDIA	LABORAL
39456154	ARANGO VELASQUEZ LINA JOHANA	AUXILIAR DE ENFERMERIA	A0203 HOSPITAL HEMATOONCOLOGIA	INTERMEDIA	LABORAL
1020427788	CIFUENTES MONTOYA LUISA FERNANDA	AUXILIAR DE ENFERMERIA	A0203 HOSPITAL HEMATOONCOLOGIA	INTERMEDIA	LABORAL
43274959	GARCIA CIFUENTES YANETH	AUXILIAR DE ENFERMERIA	A0203 HOSPITAL HEMATOONCOLOGIA	INTERMEDIA	LABORAL
1128392165	HINCAPIE ARDILA VIVIANA ANDREA	AUXILIAR DE ENFERMERIA	A0203 HOSPITAL HEMATOONCOLOGIA	INTERMEDIA	LABORAL
1017201128	IRAL MOLINA INGRID YOMARA	AUXILIAR DE ENFERMERIA	A0203 HOSPITAL HEMATOONCOLOGIA	INTERMEDIA	LABORAL
38210967	LOAIZA LOAIZA MARIA DORALBA	AUXILIAR DE ENFERMERIA	A0203 HOSPITAL HEMATOONCOLOGIA	INTERMEDIA	LABORAL
1020425684	MARROQUIN VEGA SIRLEY CAROLINA	AUXILIAR DE ENFERMERIA	A0203 HOSPITAL HEMATOONCOLOGIA	INTERMEDIA	LABORAL
1152218662	MARULANDA BENITEZ MARIA ALEJANDRA	AUXILIAR DE ENFERMERIA	A0203 HOSPITAL HEMATOONCOLOGIA	INTERMEDIA	LABORAL
1214722975	PARRA GONZALEZ ERIKA MARCELA	AUXILIAR DE ENFERMERIA	A0203 HOSPITAL HEMATOONCOLOGIA	INTERMEDIA	LABORAL
43831729	PATIÑO GOMEZ CLAUDIA MARIA	AUXILIAR DE ENFERMERIA	A0203 HOSPITAL HEMATOONCOLOGIA	INTERMEDIA	LABORAL
43985722	PUERTA GARCIA SANDRA MILENA	AUXILIAR DE ENFERMERIA	A0203 HOSPITAL HEMATOONCOLOGIA	INTERMEDIA	LABORAL
1017175478	QUINTERO BARRERA STEPHANIE	AUXILIAR DE ENFERMERIA	A0203 HOSPITAL HEMATOONCOLOGIA	INTERMEDIA	LABORAL
32228366	TAMAYO MESA YANCY BIBIANA	AUXILIAR DE ENFERMERIA	A0203 HOSPITAL HEMATOONCOLOGIA	INTERMEDIA	LABORAL
78740114	VASQUEZ OYOLA MARCO FIDEL	AUXILIAR DE ENFERMERIA	A0203 HOSPITAL HEMATOONCOLOGIA	INTERMEDIA	LABORAL
43201816	VELEZ MORA VIVIANA MARIA	AUXILIAR DE ENFERMERIA	A0203 HOSPITAL HEMATOONCOLOGIA	INTERMEDIA	LABORAL
43585992	CARDENAS SANCHEZ ADRIANA CECILIA	ENFERMERO	A0203 HOSPITAL HEMATOONCOLOGIA	INTERMEDIA	LABORAL
43273125	CARDONA OSPINA CLAUDIA TERESA	ENFERMERO	A0203 HOSPITAL HEMATOONCOLOGIA	INTERMEDIA	LABORAL
43276218	MANCO GRACIANO YURY NANCY	ENFERMERO	A0203 HOSPITAL HEMATOONCOLOGIA	INTERMEDIA	LABORAL
43526913	SANCHEZ RESTREPO LUZ INES	ENFERMERO	A0203 HOSPITAL HEMATOONCOLOGIA	INTERMEDIA	LABORAL
75099125	PINZON MIGUEL ALEJANDRO	MEDICO ESPECIALISTA EN INFECTOLOGIA	A0203 HOSPITAL HEMATOONCOLOGIA	DIRECTA	LABORAL
1128448991	ACEVEDO LUZ CLARENA	AUXILIAR DE ENFERMERIA UCI	A0401 UNIDAD DE CUIDADO CRITICO UCI	DIRECTA	LABORAL
1037480409	ACUÑA MARIN IVYS YOHANA	AUXILIAR DE ENFERMERIA UCI	A0401 UNIDAD DE CUIDADO CRITICO UCI	DIRECTA	LABORAL
1036661828	BLANDON ZAPATA LAURA MARCELA	AUXILIAR DE ENFERMERIA UCI	A0401 UNIDAD DE CUIDADO CRITICO UCI	DIRECTA	LABORAL
45526391	BRAVO GOMEZ MONICA PATRICIA	AUXILIAR DE ENFERMERIA UCI	A0401 UNIDAD DE CUIDADO CRITICO UCI	DIRECTA	LABORAL
1036676706	CALLE BEDOYA ANA MARIA	AUXILIAR DE ENFERMERIA UCI	A0401 UNIDAD DE CUIDADO CRITICO UCI	DIRECTA	LABORAL
43906729	CARMONA CIFUENTES SANDRA MILENA	AUXILIAR DE ENFERMERIA UCI	A0401 UNIDAD DE CUIDADO CRITICO UCI	DIRECTA	LABORAL
43300317	CASTAÑO ZEA MARIA CATALINA	AUXILIAR DE ENFERMERIA UCI	A0401 UNIDAD DE CUIDADO CRITICO UCI	DIRECTA	LABORAL
43621340	CASTRILLON LONDOÑO YEIDY PATRICIA	AUXILIAR DE ENFERMERIA UCI	A0401 UNIDAD DE CUIDADO CRITICO UCI	DIRECTA	LABORAL
70731528	CASTRO MANRIQUE JOHN ALBERTO	AUXILIAR DE ENFERMERIA UCI	A0401 UNIDAD DE CUIDADO CRITICO UCI	DIRECTA	LABORAL
43927677	CHAVARRIA MEDINA NATALY	AUXILIAR DE ENFERMERIA UCI	A0401 UNIDAD DE CUIDADO CRITICO UCI	DIRECTA	LABORAL
1063366307	COGOLLO GRACIANO YENIS TATIANA	AUXILIAR DE ENFERMERIA UCI	A0401 UNIDAD DE CUIDADO CRITICO UCI	DIRECTA	LABORAL
98576270	CORRALES OTALVARO CARLOS JULIO	AUXILIAR DE ENFERMERIA UCI	A0401 UNIDAD DE CUIDADO CRITICO UCI	DIRECTA	LABORAL
32259912	ECHEVERRI TABARES YADIRA	AUXILIAR DE ENFERMERIA UCI	A0401 UNIDAD DE CUIDADO CRITICO UCI	DIRECTA	LABORAL
1017186601	ESPINOSA QUINTERO LEIDY TATIANA	AUXILIAR DE ENFERMERIA UCI	A0401 UNIDAD DE CUIDADO CRITICO UCI	DIRECTA	LABORAL
1038802347	HERNANDEZ JARAMILLO YURI TERESA	AUXILIAR DE ENFERMERIA UCI	A0401 UNIDAD DE CUIDADO CRITICO UCI	DIRECTA	LABORAL
1020421460	HURTADO PEREA SANDRA MARCELA	AUXILIAR DE ENFERMERIA UCI	A0401 UNIDAD DE CUIDADO CRITICO UCI	DIRECTA	LABORAL
1093780791	LIZARAZO NIETO SHIRLEY ANDREA	AUXILIAR DE ENFERMERIA UCI	A0401 UNIDAD DE CUIDADO CRITICO UCI	DIRECTA	LABORAL
1045111234	MARIN OROZCO YANETH CRISTINA	AUXILIAR DE ENFERMERIA UCI	A0401 UNIDAD DE CUIDADO CRITICO UCI	DIRECTA	LABORAL
21991973	MAZO ARANGO ODALIS	AUXILIAR DE ENFERMERIA UCI	A0401 UNIDAD DE CUIDADO CRITICO UCI	DIRECTA	LABORAL
43999062	MEJIA FRANCO JENYFER MARISA	AUXILIAR DE ENFERMERIA UCI	A0401 UNIDAD DE CUIDADO CRITICO UCI	DIRECTA	LABORAL
1020425584	MEJIA LOPERA ADRIAN	AUXILIAR DE ENFERMERIA UCI	A0401 UNIDAD DE CUIDADO CRITICO UCI	DIRECTA	LABORAL
1130631174	PALENCIA ORTIZ CARMEN IRENE	AUXILIAR DE ENFERMERIA UCI	A0401 UNIDAD DE CUIDADO CRITICO UCI	DIRECTA	LABORAL
37120791	PEREZ BRAVO ANDREA DEL PILAR	AUXILIAR DE ENFERMERIA UCI	A0401 UNIDAD DE CUIDADO CRITICO UCI	DIRECTA	LABORAL
1128425514	QUIROZ MORA LEIDY DIANA	AUXILIAR DE ENFERMERIA UCI	A0401 UNIDAD DE CUIDADO CRITICO UCI	DIRECTA	LABORAL
1017226334	RENDON VASQUEZ JENIFER	AUXILIAR DE ENFERMERIA UCI	A0401 UNIDAD DE CUIDADO CRITICO UCI	DIRECTA	LABORAL
1039760228	RODAS SANCHEZ LAURA ZULEIMA	AUXILIAR DE ENFERMERIA UCI	A0401 UNIDAD DE CUIDADO CRITICO UCI	DIRECTA	LABORAL
23701513	RODRIGUEZ CARDENAS MARIA STELLA	AUXILIAR DE ENFERMERIA UCI	A0401 UNIDAD DE CUIDADO CRITICO UCI	DIRECTA	LABORAL
1017223546	RODRIGUEZ MUNERA ANA MARIA	AUXILIAR DE ENFERMERIA UCI	A0401 UNIDAD DE CUIDADO CRITICO UCI	DIRECTA	LABORAL

43211029	RUIZ BOTERO LILIANA	AUXILIAR DE ENFERMERIA UCI	A0401 UNIDAD DE CUIDADO CRITICO UCI	DIRECTA	LABORAL
1040734136	SALAZAR QUICENO LUZ ADRIANA	AUXILIAR DE ENFERMERIA UCI	A0401 UNIDAD DE CUIDADO CRITICO UCI	DIRECTA	LABORAL
30687709	TORRES ESPITIA MARIA EUGENIA	AUXILIAR DE ENFERMERIA UCI	A0401 UNIDAD DE CUIDADO CRITICO UCI	DIRECTA	LABORAL
43141539	VALOYES MORENO SUSANA	AUXILIAR DE ENFERMERIA UCI	A0401 UNIDAD DE CUIDADO CRITICO UCI	DIRECTA	LABORAL
1110531230	VASQUEZ MIGUEL ANGEL	AUXILIAR DE ENFERMERIA UCI	A0401 UNIDAD DE CUIDADO CRITICO UCI	DIRECTA	LABORAL
1017259136	ZULUAGA RUEDA ANA MARIA	AUXILIAR DE ENFERMERIA UCI	A0401 UNIDAD DE CUIDADO CRITICO UCI	DIRECTA	LABORAL
32256635	FONSECA RUIZ NELSON JAVIER	COORDINADOR MEDICO UNIDAD DE CUIDADOS IN	A0401 UNIDAD DE CUIDADO CRITICO UCI	DIRECTA	LABORAL
98548069	SEPUVEDA TABARES VERONICA	COORDINADOR UCI	A0401 UNIDAD DE CUIDADO CRITICO UCI	DIRECTA	LABORAL
43420960	CARDONA SANTA LILLIANA MARIA	ENFERMERO UCI	A0401 UNIDAD DE CUIDADO CRITICO UCI	DIRECTA	LABORAL
1020416857	CARVAJAL NORIEGA HELIODORO	ENFERMERO UCI	A0401 UNIDAD DE CUIDADO CRITICO UCI	DIRECTA	LABORAL
1017165041	CORDOBA AGUIRRE SEBASTIAN	ENFERMERO UCI	A0401 UNIDAD DE CUIDADO CRITICO UCI	DIRECTA	LABORAL
1121954458	GRAJALES ZAPATA DIANA LORENA	ENFERMERO UCI	A0401 UNIDAD DE CUIDADO CRITICO UCI	DIRECTA	LABORAL
1082971437	JIMENEZ OLAYA VANESSA PAMELA	ENFERMERO UCI	A0401 UNIDAD DE CUIDADO CRITICO UCI	DIRECTA	LABORAL
43736454	LONDOÑO ECHAVARRIA CLAUDIA ELENA	ENFERMERO UCI	A0401 UNIDAD DE CUIDADO CRITICO UCI	DIRECTA	LABORAL
1017214086	LOPEZ ARISTIZABAL YEINER	ENFERMERO UCI	A0401 UNIDAD DE CUIDADO CRITICO UCI	DIRECTA	LABORAL
1075091526	MURILLO VACA JAMES ISAAC	ENFERMERO UCI	A0401 UNIDAD DE CUIDADO CRITICO UCI	DIRECTA	LABORAL
1098768073	PINTO NEIRA LISETTE FERNANDA	ENFERMERO UCI	A0401 UNIDAD DE CUIDADO CRITICO UCI	DIRECTA	LABORAL
1083013543	RENDON FREITE VICTOR ALONSO	ENFERMERO UCI	A0401 UNIDAD DE CUIDADO CRITICO UCI	DIRECTA	LABORAL
1128268217	YEPES OSORIO MARIA ELENA	ENFERMERO UCI	A0401 UNIDAD DE CUIDADO CRITICO UCI	DIRECTA	LABORAL
4613381	BASTIDAS BENAVIDES WILSON VICENTE	MEDICO EN CUIDADO INTENSIVO Y MEDICINA C	A0401 UNIDAD DE CUIDADO CRITICO UCI	DIRECTA	LABORAL
98668384	BLANDON CASTAÑO EDWAR ALEXANDER	MEDICO EN CUIDADO INTENSIVO Y MEDICINA C	A0401 UNIDAD DE CUIDADO CRITICO UCI	DIRECTA	LABORAL
43578722	CALLE MORALES MARIA ISABEL	MEDICO EN CUIDADO INTENSIVO Y MEDICINA C	A0401 UNIDAD DE CUIDADO CRITICO UCI	DIRECTA	LABORAL
75102532	CARDONA MARIN SANTIAGO	MEDICO EN CUIDADO INTENSIVO Y MEDICINA C	A0401 UNIDAD DE CUIDADO CRITICO UCI	DIRECTA	LABORAL
79989054	PAREJA TRIBONI MASSIMO	MEDICO EN CUIDADO INTENSIVO Y MEDICINA C	A0401 UNIDAD DE CUIDADO CRITICO UCI	DIRECTA	LABORAL
8060630	TOBON LOPEZ FELIPE	MEDICO EN CUIDADO INTENSIVO Y MEDICINA C	A0401 UNIDAD DE CUIDADO CRITICO UCI	DIRECTA	LABORAL
15047575	TORRES LOPEZ MOISES ULISES	MEDICO EN CUIDADO INTENSIVO Y MEDICINA C	A0401 UNIDAD DE CUIDADO CRITICO UCI	DIRECTA	LABORAL
32354093	ARISTIZABAL HERRERA CIELO JANETH	TERAPEUTA RESPIRATORIO	A0401 UNIDAD DE CUIDADO CRITICO UCI	DIRECTA	LABORAL
1039467328	GALLO QUINTERO ESTEFANIA	TERAPEUTA RESPIRATORIO	A0401 UNIDAD DE CUIDADO CRITICO UCI	DIRECTA	LABORAL
43584957	GIRALDO OSPINA PAOLA ANDREA	TERAPEUTA RESPIRATORIO	A0401 UNIDAD DE CUIDADO CRITICO UCI	DIRECTA	LABORAL
1037652157	IDARRAGA RESTREPO SUSANA	TERAPEUTA RESPIRATORIO	A0401 UNIDAD DE CUIDADO CRITICO UCI	DIRECTA	LABORAL
1112789106	LONDOÑO RODRIGUEZ VALERIA	TERAPEUTA RESPIRATORIO	A0401 UNIDAD DE CUIDADO CRITICO UCI	DIRECTA	LABORAL
63515949	RODRIGUEZ PINTO DILIA MIREYA	NUTRICIONISTA	A0401 UNIDAD DE CUIDADO CRITICO UCI	DIRECTA	LABORAL
43536869	MUÑOZ CANO CLAUDIA ELIZABETH	AUXILIAR DE ENFERMERIA	A0701 CONSULTA EXTERNA	INTERMEDIA	LABORAL
39386308	ROJAS MEJIA MONICA ALEXANDRA	AUXILIAR ADMINISTRATIVA	A0703 HEMATONCOLOGIA	INTERMEDIA	LABORAL
39175673	MONTOYA HIGUITA ANGELA MILENA	AUXILIAR DE ENFERMERIA	A0703 HEMATONCOLOGIA	INTERMEDIA	LABORAL
63559654	ARAQUE MARTINEZ YESICA MARCELA	COORDINADOR HEMATOONCOLOGIA	A0703 HEMATONCOLOGIA	INTERMEDIA	LABORAL
39360107	URIBE ISAZA ISABEL CRISTINA	MEDICO GENERAL	A0703 HEMATONCOLOGIA	INTERMEDIA	LABORAL
1026156702	COLORADO BEDOYA LEIDY JOHANA	APRENDIZ	A1001 CIRUGIA GENERAL	INDIRECTA	LABORAL
1056782759	CRUZ RESTREPO ANGIE STEFFI	APRENDIZ	A1001 CIRUGIA GENERAL	INDIRECTA	LABORAL
1000885467	HERRERA MONTOYA ANLLY MELISA	APRENDIZ	A1001 CIRUGIA GENERAL	INDIRECTA	LABORAL
1152462277	RESTREPO MONTOYA MANUELA	APRENDIZ	A1001 CIRUGIA GENERAL	INDIRECTA	LABORAL
1017164617	PUERTA CASTRILLON DORALBA	ANALISTA PROGRAMACIÓN QUIRURGICA	A1001 CIRUGIA GENERAL	INDIRECTA	LABORAL
43263546	MONTOYA ACOSTA LUZ MARINA	AUXILIAR ADMINISTRATIVA	A1001 CIRUGIA GENERAL	INDIRECTA	LABORAL
1006859911	AFRICANO TABORDA LUISA FERNANDA	AUXILIAR DE ENFERMERIA	A1001 CIRUGIA GENERAL	DIRECTA	LABORAL
43998874	BARON VARGAS ANA CLARA	AUXILIAR DE ENFERMERIA	A1001 CIRUGIA GENERAL	DIRECTA	LABORAL
24813835	BEDOYA RIOS MARIA YAZMIN	AUXILIAR DE ENFERMERIA	A1001 CIRUGIA GENERAL	DIRECTA	LABORAL
1007806232	CASTAÑO SIERRA DAHIANA	AUXILIAR DE ENFERMERIA	A1001 CIRUGIA GENERAL	DIRECTA	LABORAL
43764191	CASTRO GARZON LILIANA ESPERANZA	AUXILIAR DE ENFERMERIA	A1001 CIRUGIA GENERAL	DIRECTA	LABORAL
43270655	DAVID PAULA ANDREA	AUXILIAR DE ENFERMERIA	A1001 CIRUGIA GENERAL	DIRECTA	LABORAL
32208189	DUARTE URIBE YURANY DURLEY	AUXILIAR DE ENFERMERIA	A1001 CIRUGIA GENERAL	DIRECTA	LABORAL
1000395063	GALENO GUERRERO ELIZABETH	AUXILIAR DE ENFERMERIA	A1001 CIRUGIA GENERAL	DIRECTA	LABORAL
32101840	HIDALGO VIDALES IRMA DE JESUS	AUXILIAR DE ENFERMERIA	A1001 CIRUGIA GENERAL	DIRECTA	LABORAL
1013557554	HOLGUIN JIMENEZ ANA PAULINA	AUXILIAR DE ENFERMERIA	A1001 CIRUGIA GENERAL	DIRECTA	LABORAL
43491514	MONTOYA MARTINEZ ELIZABETH	AUXILIAR DE ENFERMERIA	A1001 CIRUGIA GENERAL	DIRECTA	LABORAL
44000825	OSORIO HIGUITA MARIAN CAROLINA	AUXILIAR DE ENFERMERIA	A1001 CIRUGIA GENERAL	DIRECTA	LABORAL
1035854645	PEREZ HERNANDEZ DIANA PATRICIA	AUXILIAR DE ENFERMERIA	A1001 CIRUGIA GENERAL	DIRECTA	LABORAL
43517406	QUINTERO CARVAJAL MARIA EUGENIA	AUXILIAR DE ENFERMERIA	A1001 CIRUGIA GENERAL	DIRECTA	LABORAL
1042090726	RENGIFO MEJIA JOSE MANUEL	AUXILIAR DE ENFERMERIA	A1001 CIRUGIA GENERAL	DIRECTA	LABORAL

39456235	RIOS POSADA CLAUDIA MARCELA	AUXILIAR DE ENFERMERIA	A1001 CIRUGIA GENERAL	DIRECTA	LABORAL
1018345919	TORRES MENESES LEIDY VICTORIA	AUXILIAR DE ENFERMERIA	A1001 CIRUGIA GENERAL	DIRECTA	LABORAL
1110563227	TORRES SANTOS LILIANA OMARA	AUXILIAR DE ENFERMERIA	A1001 CIRUGIA GENERAL	DIRECTA	LABORAL
21697371	URBAY URREGO CAROLINA	AUXILIAR DE ENFERMERIA	A1001 CIRUGIA GENERAL	DIRECTA	LABORAL
1048017312	URREGO GALEANO NATALIA ANDREA	AUXILIAR DE ENFERMERIA	A1001 CIRUGIA GENERAL	DIRECTA	LABORAL
1017144288	VELASQUEZ NARVAEZ MARIA ALEJANDRA	AUXILIAR DE ENFERMERIA	A1001 CIRUGIA GENERAL	DIRECTA	LABORAL
43185087	VILLA RODRIGUEZ PAULA ANDREA	AUXILIAR DE ENFERMERIA	A1001 CIRUGIA GENERAL	DIRECTA	LABORAL
43112829	YEPES RENGIFO SANDRA CATALINA	AUXILIAR DE ENFERMERIA	A1001 CIRUGIA GENERAL	DIRECTA	LABORAL
1002941795	AGUDELO MARTINEZ VERONICA	ENFERMERO	A1001 CIRUGIA GENERAL	DIRECTA	LABORAL
1053864124	HENAO GARCIA DIANA LORENA	ENFERMERO	A1001 CIRUGIA GENERAL	DIRECTA	LABORAL
24338659	PAREJA GARCÍA MONICA ANDREA	ENFERMERO	A1001 CIRUGIA GENERAL	DIRECTA	LABORAL
1037588304	ARANGO HERNANDEZ CAMILA ANDREA	INSTRUMENTADOR QUIRURGICO	A1001 CIRUGIA GENERAL	DIRECTA	LABORAL
1036689031	ARBOLEDA GUARIN CAMILA ANDREA	INSTRUMENTADOR QUIRURGICO	A1001 CIRUGIA GENERAL	DIRECTA	LABORAL
1152217793	CACERES LOAIZA ESTEFANIA	INSTRUMENTADOR QUIRURGICO	A1001 CIRUGIA GENERAL	DIRECTA	LABORAL
1017155274	CADENA MERIÑO GREY CAROLINA	INSTRUMENTADOR QUIRURGICO	A1001 CIRUGIA GENERAL	DIRECTA	LABORAL
50957791	CANEDO PEREZ ARNEIDA MARIA	INSTRUMENTADOR QUIRURGICO	A1001 CIRUGIA GENERAL	DIRECTA	LABORAL
49723504	DIAZ OROZCO YEIDY VIVIANA	INSTRUMENTADOR QUIRURGICO	A1001 CIRUGIA GENERAL	DIRECTA	LABORAL
1039446582	ESCOBAR TRUJILLO ANA ISABEL	INSTRUMENTADOR QUIRURGICO	A1001 CIRUGIA GENERAL	DIRECTA	LABORAL
1000393318	GIRLADO PEREZ VALENTINA	INSTRUMENTADOR QUIRURGICO	A1001 CIRUGIA GENERAL	DIRECTA	LABORAL
32357479	RENTERIA GUTIERREZ MARIA CAROLINA	INSTRUMENTADOR QUIRURGICO	A1001 CIRUGIA GENERAL	DIRECTA	LABORAL
1128458592	SANTA JIMENEZ LAURA MARCELA	INSTRUMENTADOR QUIRURGICO	A1001 CIRUGIA GENERAL	DIRECTA	LABORAL
22667286	HERNANDEZ MARTINEZ ANA KATHERINE	LIDER SERVICIO QUIRURGICO	A1001 CIRUGIA GENERAL	DIRECTA	LABORAL
71604933	LOPEZ ALVAREZ OSCAR MAURICIO	MEDICO GENERAL	A1001 CIRUGIA GENERAL	DIRECTA	LABORAL
1036599383	RAMIREZ RUIZ MARIA ALEJANDRA	MEDICO GENERAL	A1001 CIRUGIA GENERAL	DIRECTA	LABORAL
42792544	MUÑOZ PELAEZ LILIANA MARIA	AUXILIAR DE ESTERILIZACION	A1003 ESTERILIZACION	INTERMEDIA	LABORAL
1017175573	SERNA MIRANDA EVELYN	AUXILIAR DE ESTERILIZACION	A1003 ESTERILIZACION	INTERMEDIA	LABORAL
64560397	VILLAMIL ROMERO MARIA EUGENIA	AUXILIAR DE ESTERILIZACION	A1003 ESTERILIZACION	INTERMEDIA	LABORAL
43760850	ZAPATA GARCIA MARIA CRISTINA	AUXILIAR DE ESTERILIZACION	A1003 ESTERILIZACION	INTERMEDIA	LABORAL
50928025	TAMARA LOPEZ DILIA INES	LIDER CENTRAL DE ESTERILIZACION	A1003 ESTERILIZACION	INTERMEDIA	LABORAL
1001227901	GUISAO ALVAREZ ANA MARIA	AUXILIAR ADMINISTRATIVA	A0803 IMAGENOLOGIA	INDIRECTA	LABORAL
1001249243	RIOS ARANGO MARIA JULIETH	AUXILIAR ADMINISTRATIVA	A0803 IMAGENOLOGIA	INDIRECTA	LABORAL
1020424905	DIAZ CADAVID DIANA CRISTINA	AUXILIAR DE ENFERMERIA	A0803 IMAGENOLOGIA	INTERMEDIA	LABORAL
1000195204	GIL CASTRILLON HAZAR	AUXILIAR DE ENFERMERIA	A0803 IMAGENOLOGIA	INTERMEDIA	LABORAL
80879452	BONILLA RUIZ HAMMERLY	TECNOLOGO DE IMAGENES DIAGNOSTICA	A0803 IMAGENOLOGIA	INTERMEDIA	LABORAL
1076325253	CAÑIZALES IBARGUEN VICTOR	TECNOLOGO IMÁGENES DIAGNOSTICAS	A0803 IMAGENOLOGIA	INTERMEDIA	LABORAL
1152693597	ECHEVERRI QUINTERO VERONICA	TECNOLOGO IMÁGENES DIAGNOSTICAS	A0803 IMAGENOLOGIA	INTERMEDIA	LABORAL
1041328126	SANCHEZ CARMONA FLOR VERONICA	TECNOLOGO IMÁGENES DIAGNOSTICAS	A0803 IMAGENOLOGIA	INTERMEDIA	LABORAL
32151393	GALLEGO RAMIREZ DIANA MARIA	COORDINADORA IMÁGENES DIAGNOSTICAS	A0803 IMAGENOLOGIA	INDIRECTA	LABORAL
42701868	LOPERA LONDOÑO CLARIVEL	AUXILIAR ADMINISTRATIVA	A1201 DIRECCION MEDICO	INDIRECTA	LABORAL
43637254	GALEANO MEDINA LINA ISABEL	QUIMICA FARMACEUTICA	A1201 DIRECCION MEDICO	INDIRECTA	LABORAL
1000443800	GONZALEZ PIEDRAHITA MARIANA	AUXILIAR DE FARMACIA	A1201 DIRECCION MEDICO	INDIRECTA	LABORAL
1036629807	VARGAS LONDOÑO JULIANA	COORDINADORA DE URGENCIAS	A1201 DIRECCION MEDICO	INTERMEDIA	LABORAL
66978264	GONZALEZ CEBALLOS VIVIANA	AUDITORIA MEDICA	A1201 DIRECCION MEDICO	INTERMEDIA	LABORAL
43253356	ORTIZ RAMIREZ LUZ YAMILETH	ENFERMERA AUDITORA	A1201 DIRECCION MEDICO	INTERMEDIA	LABORAL
43749854	FERNANDEZ ACOSTA LINA MARIA	DIRECTORA MEDICA	A1201 DIRECCION MEDICO	INDIRECTA	LABORAL
1000088571	HERNANDEZ ZAPATA CAMILA	AUXILIAR ADMINISTRATIVA	C0101 CALIDAD	INDIRECTA	LABORAL
1020418158	JIMENEZ MOLINA PAULA ANDREA	AUXILIAR ADMINISTRATIVA	C0101 CALIDAD	INTERMEDIA	LABORAL
1000446643	URIBE LOPEZ LEIDY JOHANA	AUXILIAR ADMINISTRATIVA	C0101 CALIDAD	INDIRECTA	LABORAL
1017186454	MATHIEU VERGARA LAURA	COORDINADORA DE CALIDAD	C0101 CALIDAD	INDIRECTA	LABORAL
1152707535	GRANADA DURANGO VALERIA	LIDER DE MEJORAMIENTO CONTINUO	C0101 CALIDAD	INDIRECTA	LABORAL
1128483464	MESA ESTRADA KATHERIN	AUXILIAR DE ENFERMERIA VIGILANCIA EPIDEM	C0101 CALIDAD	INTERMEDIA	LABORAL
1020477590	PATIÑO GOMEZ JUAN JOSE	AUXILIAR DE ENFERMERIA VIGILANCIA EPIDEM	C0101 CALIDAD	INTERMEDIA	LABORAL
1214727499	SÉPULVEDA ROLDAN TATIANA	COMUNICADORA	C0101 CALIDAD	INDIRECTA	LABORAL
43322773	TORO USUGA LUZ MARIBEL	ENFERMERA SEGURIDAD DEL PACIENTE Y CONTR	C0101 CALIDAD	INTERMEDIA	LABORAL
1053802645	ZULUAGA BERMUDEZ JULIANA ALEJANDRA	LIDER DE ATENCION CENTRADA EN LA PERSONA	C0101 CALIDAD	INDIRECTA	LABORAL
43593088	RESTREPO GAVIRIA LINA MARIA	PSICOLOGA	C0101 CALIDAD	INTERMEDIA	LABORAL
1018344247	CARDONA ZAPATA SANDRA MILENA	APRENDIZ	C0103 ARCHIVO Y ESTADISTICA	INDIRECTA	LABORAL
42732411	GALLEGO CABAVERAL DIANA MARCELA	AUXILIAR ADMINISTRATIVA	C0103 ARCHIVO Y ESTADISTICA	INDIRECTA	LABORAL

1001772956	ROJAS RESTREPO ANDREA	AUXILIAR ADMINISTRATIVA	C0103 ARCHIVO Y ESTADISTICA	INDIRECTA	LABORAL
1036626606	ZULETA LOPEZ JUAN CAMILO	AUXILIAR ADMINISTRATIVA	C0103 ARCHIVO Y ESTADISTICA	INDIRECTA	LABORAL
1214728020	USUGA LA VERDE SULAY YURANY	COORDINADOR DE REGISTROS MEDICOS	C0103 ARCHIVO Y ESTADISTICA	INDIRECTA	LABORAL
1214721210	BEDOYA OCAMPO YESICA PAOLA	ASISTENTE DE COSTOS Y PRESUPUESTOS	C0104 GERENCIA GENERAL	INDIRECTA	LABORAL
1035425553	PINEDA QUINTERO JULIANA	NUTRICIONISTA	C0104 GERENCIA GENERAL	INTERMEDIA	LABORAL
43972634	PATIÑO HERNANDEZ CAROLINA MARIA	ASISTENTE DE GERENCIA	C0104 GERENCIA GENERAL	INDIRECTA	LABORAL
1100953378	PINTO HERNANDEZ CARLOS ALFREDO	COORDINADOR TÉCNICO CIENTÍFICO	C0104 GERENCIA GENERAL	INDIRECTA	LABORAL
21668189	MONTOYA ARISMENDY GLADIS YANETH	ANALISTA GRD	C0104 GERENCIA GENERAL	INDIRECTA	LABORAL
1128397733	MONTOYA TABORDA LEIDY CAROLINA	DIRECTORA ADMINISTRATIVA Y FINANCIERA	C0104 GERENCIA GENERAL	INDIRECTA	LABORAL
43756933	MOLINA VELEZ NATASHA	GERENTE	C0104 GERENCIA GENERAL	INDIRECTA	LABORAL
1040325663	GOMEZ BEDOYA JUAN ESTEBAN	ASISTENTE DE MANTENIMIENTO	C0106 MANTENIMIENTO	INTERMEDIA	LABORAL
1020449757	MONTOYA RESTREPO ANDRES	ASISTENTE DE MANTENIMIENTO	C0106 MANTENIMIENTO	INTERMEDIA	LABORAL
15257006	BARRIENTOS URREGO WILLIAM DE JESUS	AUXILIAR DE MANTENIMIENTO	C0106 MANTENIMIENTO	INTERMEDIA	LABORAL
1128397477	MUÑOZ LONDOÑO JEFERSSON ANDREY	AUXILIAR DE MANTENIMIENTO	C0106 MANTENIMIENTO	INTERMEDIA	LABORAL
1152196210	SERNA PAVA LAURA VANESSA	COORDINADORA DE OPERACIONES	C0106 MANTENIMIENTO	INDIRECTA	LABORAL
1036655593	AGUDELO CADAVID ANGIE KATHERIN	LIDER DE MANTENIMIENTO	C0106 MANTENIMIENTO	INTERMEDIA	LABORAL
1152208401	SERNA MAZO MILADY	APRENDIZ	C0106 MANTENIMIENTO	INTERMEDIA	LABORAL
1216713599	ALVAREZ RESTREPO JAIME AUGUSTO	AUXILIAR DE SISTEMAS	C0109 SISTEMAS	INDIRECTA	LABORAL
1128386398	ANGEL MARIN CARLOS FEDERICO	ANALISTA DE SISTEMAS	C0109 SISTEMAS	INDIRECTA	LABORAL
1020452011	QUINTERO GONZALEZ FABIAN ELIECER	AUXILIAR DE TELECOMUNICACIONES	C0109 SISTEMAS	INDIRECTA	LABORAL
8870312	REYES VELASQUEZ RAFAEL	COORDINADOR SISTEMAS	C0109 SISTEMAS	INDIRECTA	LABORAL
15511083	CASTAÑO DIAZ PABLO ALBERTO	MENSAJERO	C0110 MENSAJERIA	INDIRECTA	LABORAL
43988021	ECHAVARRIA RESTREPO DIANA MARCELA	ANALISTA DE NOMINA Y SEGURIDAD SOCIAL	C0111 GESTION HUMANA	INDIRECTA	LABORAL
43974230	GOMEZ OSPINA DAYAN VANESSA	AUXILIAR ADMINISTRADOR DOCUMENTAL	C0111 GESTION HUMANA	INDIRECTA	LABORAL
1037524042	GOMEZ ORTEGA MARGARITA MARIA	COORDINADORA DE GESTION HUMANA	C0111 GESTION HUMANA	INTERMEDIA	LABORAL
1017231204	AMAYA RESTREPO ANA MARIA	LIDER DE SEGURIDAD Y SALUD EN EL TRABAJO	C0111 GESTION HUMANA	INTERMEDIA	LABORAL
1037636459	URIBE VELASQUEZ SARA	PSICOLOGA SELECCION Y DESARROLLO TALENTO	C0111 GESTION HUMANA	INDIRECTA	LABORAL
1017276744	TORRES HENAO DANIELA	APRENDIZ	C0111 GESTION HUMANA	INDIRECTA	LABORAL
1035232970	VASQUEZ CARVAJAL JULIANA	ANALISTA DE ACTIVOS FIJOS	C0201 CONTABILIDAD	INDIRECTA	LABORAL
1040737512	LONDOÑO VASQUEZ CRISTIAN CAMILO	ANALISTA DE CONTABILIDAD	C0201 CONTABILIDAD	INDIRECTA	LABORAL
1020475599	RENGIFO JARAMILLO ANLLY SHIRLEY	AUXILIAR DE CONTABILIDAD	C0201 CONTABILIDAD	INDIRECTA	LABORAL
43818856	ARBOLEDA MENDEZ ANGELA MARIA	CONTADOR	C0201 CONTABILIDAD	INDIRECTA	LABORAL
1193413642	HERNANDEZ RODRIGUEZ MARIA ALEJANDRA	APRENDIZ	C0203 COMPRAS Y SUMINISTROS	INDIRECTA	LABORAL
1036649362	JIMENEZ GUERRERO KATIA LORENA	APRENDIZ	C0203 COMPRAS Y SUMINISTROS	INDIRECTA	LABORAL
71950676	BETANCUR BETANCUR JUAN FERNANDO	AUXILIAR DE ALMACEN	C0203 COMPRAS Y SUMINISTROS	INDIRECTA	LABORAL
71589106	OSPINA PARRA RAMIRO ALBERTO	AUXILIAR DE GESTION ADMINISTRATIVA	C0203 COMPRAS Y SUMINISTROS	INDIRECTA	LABORAL
21548432	MARQUEZ OSPINA ELENA MARIA	COORDINADORA DE LOGISTICA	C0203 COMPRAS Y SUMINISTROS	INDIRECTA	LABORAL
1036652571	MARIN VELEZ JULIANA	ANALISTA DE TESORERIA	C0204 TESORERIA	INDIRECTA	LABORAL
1037651274	BEDOYA SANCHEZ LUISA FERNANDA	AUXILIAR ADMINISTRATIVA	C0204 TESORERIA	INDIRECTA	LABORAL
1017196418	GUEVARA MARTINEZ KATERINE	AUXILIAR DE CAJA	C0204 TESORERIA	INDIRECTA	LABORAL
1066508435	PUENTE ATENCIA CINDY PATRICIA	AUXILIAR DE TESORERIA	C0204 TESORERIA	INDIRECTA	LABORAL
1017200651	CORREA RAMIREZ VANESSA	COORDINADORA DE COSTOS Y PRESUPUESTO	C0204 TESORERIA	INDIRECTA	LABORAL
1001580974	OLIVEROS BARRERA MARIA PAULA	APRENDIZ	C0301 FACTURACION CENTRAL	INDIRECTA	LABORAL
1036645278	QUICENO GUTIERREZ SEBASTIAN	ANALISTA DE FACTURACION	C0301 FACTURACION CENTRAL	INDIRECTA	LABORAL
1007361940	HENAO RIOS ANGGIE PAOLA	AUXILIAR ADMINISTRATIVA	C0301 FACTURACION CENTRAL	INTERMEDIA	LABORAL
1023725113	PINEDA AYALA ESTEFANIA	AUXILIAR ADMINISTRATIVA	C0301 FACTURACION CENTRAL	INTERMEDIA	LABORAL
1017245033	VELASQUEZ ARIAS ALEJANDRA	AUXILIAR ADMINISTRATIVA	C0301 FACTURACION CENTRAL	INTERMEDIA	LABORAL
1000885817	AGUIRRE HERRERA MARIA CAMILA	AUXILIAR DE FACTURACION	C0301 FACTURACION CENTRAL	INDIRECTA	LABORAL
1128388591	BERRIO ALVAREZ YAZMIN ALEJANDRA	AUXILIAR DE FACTURACION	C0301 FACTURACION CENTRAL	INDIRECTA	LABORAL
21431858	CASTAÑO BETANCUR SANDRA MILENA	AUXILIAR DE FACTURACION	C0301 FACTURACION CENTRAL	INDIRECTA	LABORAL
1036662144	GOMEZ AGUDELO OSCAR WILMAR	AUXILIAR DE FACTURACION	C0301 FACTURACION CENTRAL	INDIRECTA	LABORAL
21553893	LOAIZA PEREZ ALEXANDRA MARIA	AUXILIAR DE FACTURACION	C0301 FACTURACION CENTRAL	INDIRECTA	LABORAL
1017173543	MACIAS HERRERA LAURA MILENA	AUXILIAR DE FACTURACION	C0301 FACTURACION CENTRAL	INDIRECTA	LABORAL
1037630384	SANTAMARIA CASTAÑEDA LUISA FERNANDA	AUXILIAR DE FACTURACION	C0301 FACTURACION CENTRAL	INTERMEDIA	LABORAL
1039454493	ZAPATA MARIN YERALDIN	AUXILIAR DE FACTURACION	C0301 FACTURACION CENTRAL	INDIRECTA	LABORAL
98653723	VALENCIA PIEDRAHITA JORGE AUGUSTO	COORDINADOR FACTURACION	C0301 FACTURACION CENTRAL	INDIRECTA	LABORAL
1214742524	GONZALEZ CEBALLOS LAURA ESTEFANIA	APRENDIZ	C0301 FACTURACION CENTRAL	INDIRECTA	LABORAL
1133679494	HURTADO MOSQUERA YASURI	APRENDIZ	C0301 FACTURACION CENTRAL	DIRECTA	LABORAL

1039457382	GAVIRIA RAMOS MARIA CAROLINA	ANALISTA DE CUENTAS MEDICAS	C0302 AUDITORIA DE CUENTAS	INDIRECTA	LABORAL
1020399858	RIVERA ATEHORTUA YENI CATALINA	ANALISTA DE CUENTAS MEDICAS	C0302 AUDITORIA DE CUENTAS	INDIRECTA	LABORAL
1000636169	ACEVEDO CARRASQUILLA BEATRIZ DIANELA	APRENDIZ	C0302 AUDITORIA DE CUENTAS	INDIRECTA	LABORAL
1017227596	CORDOBA PALACIOS LUCY MARIA	APRENDIZ	C0302 AUDITORIA DE CUENTAS	INDIRECTA	LABORAL
42787588	TIRADO TORRES MARIA PATRICIA	AUXILIAR DE RIPS	C0302 AUDITORIA DE CUENTAS	INDIRECTA	LABORAL
43204093	ROLDAN ORREGO SANDRA MILENA	AUXILIAR DE RIPS 2	C0302 AUDITORIA DE CUENTAS	INDIRECTA	LABORAL
43621060	GÓMEZ MONTOYA AURA MARIA	COORDINADORA DE CARTERA Y CUENTAS MEDICAS	C0302 AUDITORIA DE CUENTAS	INDIRECTA	LABORAL
1214733092	MENDOZA RIVERA YESSICA PAOLA	AUXILIAR ADMINISTRATIVA CR	C0305 CENTRO REGULADOR	INDIRECTA	LABORAL
1000532148	MORALES RENDON MANUELA	AUXILIAR ADMINISTRATIVA CR	C0305 CENTRO REGULADOR	INDIRECTA	LABORAL
1128265231	NARANJO ZEA ANA MARIA	AUXILIAR ADMINISTRATIVA CR	C0305 CENTRO REGULADOR	INDIRECTA	LABORAL
1036966156	SOTO SOTO MARIA ISABEL	APRENDIZ	C0305 CENTRO REGULADOR	INDIRECTA	LABORAL
43274403	HINOJOSA CEBALLOS DORIANA MARIA	ENFERMERO	C0305 CENTRO REGULADOR	INDIRECTA	LABORAL
1085252946	HERNANDEZ HERNANDEZ IVAN ANDRES	MEDICINA INTERNA BARIATRICA	D0001 ESPECIALISTAS	INTERMEDIA	PRESTACIÓN DE SERVICIOS
1152447969	CANO RODAS SIMON	MEDICINA INTERNA	D0001 ESPECIALISTAS	DIRECTA	PRESTACIÓN DE SERVICIOS
1128416539	GÓMEZ JIMENEZ SEBASTIAN	MEDICINA INTERNA	D0001 ESPECIALISTAS	DIRECTA	PRESTACIÓN DE SERVICIOS
98400752	ORTEGA LASSO MAXIMILIANO	MEDICINA INTERNA	D0001 ESPECIALISTAS	DIRECTA	PRESTACIÓN DE SERVICIOS
1128464466	TORO QUINTERO ISAURO ROSA	MEDICINA INTERNA	D0001 ESPECIALISTAS	DIRECTA	PRESTACIÓN DE SERVICIOS
75075594	CASTAÑO VALENCIA LUIS FERNANDO	MEDICO EN CUIDADO INTENSIVO Y MEDICINA C	D0001 ESPECIALISTAS	DIRECTA	PRESTACIÓN DE SERVICIOS
72224877	BERNIER GARRIDO FRANCISCO	CARDIOLOGO	D0001 ESPECIALISTAS	INTERMEDIA	PRESTACIÓN DE SERVICIOS
71598274	HERNANDEZ AGUILAR SERGIO ADOLFO	CIRUGIA GENERAL CON ENTRENAMIENTO EN ENDOSCOPIA	D0001 ESPECIALISTAS	DIRECTA	PRESTACIÓN DE SERVICIOS
72012487	SILVERA MÉNDEZ EDUARDO ENRIQUE	CIRUGIA GENERAL CON ENTRENAMIENTO EN ENDOSCOPIA	D0001 ESPECIALISTAS	DIRECTA	PRESTACIÓN DE SERVICIOS
73145708	ANGULO HERNANDEZ EDGARD JOSE	ESPECIALIDAD CIRUGIA INFANTIL	D0001 ESPECIALISTAS	INTERMEDIA	PRESTACIÓN DE SERVICIOS
71745429	ARISMENDI ORTIZ IVAN RAMIRO	ESPECIALIDAD CIRUGIA VASCULAR	D0001 ESPECIALISTAS	INTERMEDIA	PRESTACIÓN DE SERVICIOS
71711446	RAMIREZ HERRAN WILLIAM	ESPECIALIDAD CIRUGIA VASCULAR	D0001 ESPECIALISTAS	INTERMEDIA	PRESTACIÓN DE SERVICIOS
70565726	ALVAREZ GONZALEZ HERNAN DARIO	ESPECIALISTA ANESTESIOLOGIA Y REANIMACION	D0001 ESPECIALISTAS	DIRECTA	PRESTACIÓN DE SERVICIOS
11000695	BORJA PARADAS JULIO ALBERTO	ESPECIALISTA ANESTESIOLOGIA Y REANIMACION	D0001 ESPECIALISTAS	DIRECTA	PRESTACIÓN DE SERVICIOS
1143378986	DIAZ ZUÑIGA ANA PAOLA	ESPECIALISTA ANESTESIOLOGIA Y REANIMACION	D0001 ESPECIALISTAS	DIRECTA	PRESTACIÓN DE SERVICIOS
73091262	GÓMEZ GONZALEZ ALVARO	ESPECIALISTA ANESTESIOLOGIA Y REANIMACION	D0001 ESPECIALISTAS	DIRECTA	PRESTACIÓN DE SERVICIOS
43862100	GÓMEZ USUGA NANCY DARLEDY	ESPECIALISTA ANESTESIOLOGIA Y REANIMACION	D0001 ESPECIALISTAS	DIRECTA	PRESTACIÓN DE SERVICIOS
71776957	JARAMILLO FRANCO JULIAN ANDRES	ESPECIALISTA ANESTESIOLOGIA Y REANIMACION	D0001 ESPECIALISTAS	DIRECTA	PRESTACIÓN DE SERVICIOS
98547043	LEZCANO GARCIA WILSON DE JESUS	ESPECIALISTA ANESTESIOLOGIA Y REANIMACION	D0001 ESPECIALISTAS	DIRECTA	PRESTACIÓN DE SERVICIOS
72252870	MIRANDA ARAQUE JESUS DAVID	ESPECIALISTA ANESTESIOLOGIA Y REANIMACION	D0001 ESPECIALISTAS	DIRECTA	PRESTACIÓN DE SERVICIOS
88227248	OTERO NAVARRO JOSE ANTONIO	ESPECIALISTA ANESTESIOLOGIA Y REANIMACION	D0001 ESPECIALISTAS	DIRECTA	PRESTACIÓN DE SERVICIOS
73143833	PAJARO CORREDOR RICARDO ANTONIO	ESPECIALISTA ANESTESIOLOGIA Y REANIMACION	D0001 ESPECIALISTAS	DIRECTA	PRESTACIÓN DE SERVICIOS
92520439	PEREZ GUZMAN CARLOS ANDRES	ESPECIALISTA ANESTESIOLOGIA Y REANIMACION	D0001 ESPECIALISTAS	DIRECTA	PRESTACIÓN DE SERVICIOS
73152147	POLO MENDOZA EDUY	ESPECIALISTA ANESTESIOLOGIA Y REANIMACION	D0001 ESPECIALISTAS	DIRECTA	PRESTACIÓN DE SERVICIOS
43902110	RIVERA MIRANDA MARIA FERNANDA	ESPECIALISTA ANESTESIOLOGIA Y REANIMACION	D0001 ESPECIALISTAS	DIRECTA	PRESTACIÓN DE SERVICIOS
32242033	VALLEJO YEPES CAROLINA	ESPECIALISTA ANESTESIOLOGIA Y REANIMACION	D0001 ESPECIALISTAS	DIRECTA	PRESTACIÓN DE SERVICIOS
15044358	ASSAD MUSKUS FUAD ELIAS	ESPECIALISTA CIRUGIA GENERAL	D0001 ESPECIALISTAS	DIRECTA	PRESTACIÓN DE SERVICIOS
1035414156	GRISALES LUJAN JHORMAN ANDRES	ESPECIALISTA CIRUGIA GENERAL	D0001 ESPECIALISTAS	DIRECTA	PRESTACIÓN DE SERVICIOS
21481409	HERNANDEZ GALLEGO ASTRID ELIANA	ESPECIALISTA CIRUGIA GENERAL	D0001 ESPECIALISTAS	DIRECTA	PRESTACIÓN DE SERVICIOS
32298259	HERNANDEZ RESTREPO ANDREA	ESPECIALISTA CIRUGIA GENERAL	D0001 ESPECIALISTAS	DIRECTA	PRESTACIÓN DE SERVICIOS
43989986	LIBREOS GARZON SANDRA	ESPECIALISTA CIRUGIA GENERAL	D0001 ESPECIALISTAS	DIRECTA	PRESTACIÓN DE SERVICIOS
1125638454	LOPEZ HENAO ANDRÉS FELIPE	ESPECIALISTA CIRUGIA GENERAL	D0001 ESPECIALISTAS	DIRECTA	PRESTACIÓN DE SERVICIOS
79592031	PERDOMO TOVAR JORGE MAURICIO	ESPECIALISTA CIRUGIA GENERAL	D0001 ESPECIALISTAS	DIRECTA	PRESTACIÓN DE SERVICIOS
78028744	PETRO PLAZA ALEXANDER EFREN	ESPECIALISTA CIRUGIA GENERAL	D0001 ESPECIALISTAS	DIRECTA	PRESTACIÓN DE SERVICIOS
1017151615	RESTREPO CASTRILLON JASSON	ESPECIALISTA CIRUGIA GENERAL	D0001 ESPECIALISTAS	DIRECTA	PRESTACIÓN DE SERVICIOS
13476175	ZAMBRANO SANDOVAL TULLIO ERNESTO	ESPECIALISTA CIRUGIA GENERAL	D0001 ESPECIALISTAS	DIRECTA	PRESTACIÓN DE SERVICIOS
98536206	GIRALDO SEGURO JAMES ARNOLDO	ESPECIALISTA EN CIRUGIA GASTROINTESTINAL Y ENDOSCOPIA DIGESTIVA	D0001 ESPECIALISTAS	INTERMEDIA	PRESTACIÓN DE SERVICIOS
71778626	ARROYAVE URIBE GABRIEL JAIME	ESPECIALISTA EN CIRUGIA GENERAL/ LAPAROSCOPIA/ BARIATRICA	D0001 ESPECIALISTAS	INTERMEDIA	PRESTACIÓN DE SERVICIOS
10021046	BOJANINI ACEVEDO LUCAS	ESPECIALISTA EN CIRUGIA GENERAL/ LAPAROSCOPIA/ BARIATRICA	D0001 ESPECIALISTAS	INTERMEDIA	PRESTACIÓN DE SERVICIOS
71659145	FRANCO BAENA JUAN NICOLAS	ESPECIALISTA EN CIRUGIA GINECOLÓGICA LAPAROSCÓPICA	D0001 ESPECIALISTAS	INTERMEDIA	PRESTACIÓN DE SERVICIOS
79979939	GALLO ORJUELA CARLOS ALBERTO	ESPECIALISTA EN DOLOR Y CUIDADO PALEATIVO	D0001 ESPECIALISTAS	INTERMEDIA	PRESTACIÓN DE SERVICIOS
71695703	BETANCUR RINCON JUAN CARLOS	ESPECIALISTA EN GINECOLOGIA Y OBSTETRICIA	D0001 ESPECIALISTAS	INTERMEDIA	PRESTACIÓN DE SERVICIOS
42785444	LONGAS ALZATE GLADYS EMILSE	ESPECIALISTA EN GINECOLOGIA Y OBSTETRICIA	D0001 ESPECIALISTAS	INTERMEDIA	PRESTACIÓN DE SERVICIOS
71669505	OQUENDO LÓPEZ IVAN	ESPECIALISTA EN GINECOLOGIA Y OBSTETRICIA	D0001 ESPECIALISTAS	INTERMEDIA	PRESTACIÓN DE SERVICIOS
71723850	QUINTERO GALEANO ALEJANDRO HERNÁN	ESPECIALISTA EN GINECOLOGIA Y OBSTETRICIA	D0001 ESPECIALISTAS	INTERMEDIA	PRESTACIÓN DE SERVICIOS
13514168	CASTELLANOS OLARTE WILLIAM ALMIR	ESPECIALISTA EN HEMATOLOGÍA	D0001 ESPECIALISTAS	INTERMEDIA	PRESTACIÓN DE SERVICIOS

9142599	BARREIRO LUNA MARTIN ALONSO	ESPECIALISTA EN HEMATOLOGÍA Y ONCOLOGÍA CLÍNICA	D0001 ESPECIALISTAS	INTERMEDIA	PRESTACIÓN DE SERVICIOS
71717384	DUQUE ORTEGA JUAN GUILLERMO	ESPECIALISTA EN HEMATOLOGÍA Y ONCOLOGÍA CLÍNICA	D0001 ESPECIALISTAS	INTERMEDIA	PRESTACIÓN DE SERVICIOS
91279421	ESCONDON FELIZZOLA VICTOR DEIOXES	ESPECIALISTA EN HEPATOLOGIA Y MEDICINA INTERNA	D0001 ESPECIALISTAS	INTERMEDIA	PRESTACIÓN DE SERVICIOS
3383310	VARGAS LOZANO EMMANUEL	ESPECIALISTA EN MEDICINA DE LA ACTIVIDAD FISICA Y EL DEPORTE - BARIATRICA	D0001 ESPECIALISTAS	INTERMEDIA	PRESTACIÓN DE SERVICIOS
1037578592	GUERRA POSADA CAROLINA	ESPECIALISTA EN NEUROLOGIA	D0001 ESPECIALISTAS	INTERMEDIA	PRESTACIÓN DE SERVICIOS
16940108	ARANGO OREJUELA CAMILO HERNANDO	ESPECIALISTA EN ORTOPEDIA Y TRAUMATOLOGÍA	D0001 ESPECIALISTAS	INTERMEDIA	PRESTACIÓN DE SERVICIOS
79365712	CORREA PRADA EDGAR	ESPECIALISTA EN ORTOPEDIA Y TRAUMATOLOGÍA	D0001 ESPECIALISTAS	INTERMEDIA	PRESTACIÓN DE SERVICIOS
78711611	LOBO VILLADIEGO JOSÉ FERNANDO	ESPECIALISTA EN ORTOPEDIA Y TRAUMATOLOGÍA	D0001 ESPECIALISTAS	INTERMEDIA	PRESTACIÓN DE SERVICIOS
14884199	MENA DELGADO LUÍS FERNANDO	ESPECIALISTA EN ORTOPEDIA Y TRAUMATOLOGÍA	D0001 ESPECIALISTAS	INTERMEDIA	PRESTACIÓN DE SERVICIOS
52992065	RAMIREZ CASTRO JESICA LORENA	ESPECIALISTA EN ORTOPEDIA Y TRAUMATOLOGÍA	D0001 ESPECIALISTAS	INTERMEDIA	PRESTACIÓN DE SERVICIOS
79946361	SERRATO GARCIA HUGO DANILO	ESPECIALISTA EN ORTOPEDIA Y TRAUMATOLOGÍA	D0001 ESPECIALISTAS	INTERMEDIA	PRESTACIÓN DE SERVICIOS
43593087	MEJIA GAVIRIA ANA MARÍA	ESPECIALISTA EN OTORRINOLARINGOLOGÍA	D0001 ESPECIALISTAS	INTERMEDIA	PRESTACIÓN DE SERVICIOS
98555697	NOREÑA CALLE JUAN CAMILO	ESPECIALISTA EN OTORRINOLARINGOLOGÍA	D0001 ESPECIALISTAS	INTERMEDIA	PRESTACIÓN DE SERVICIOS
51824169	CASTRO ARIAS AIDA LIDA	ESPECIALISTA EN OTORRINOLARINGOLOGÍA Y CIRUGIA DE CABEZA Y CUELLO	D0001 ESPECIALISTAS	INTERMEDIA	PRESTACIÓN DE SERVICIOS
71781439	VARGAS CUADROS GABRIEL ALBERTO	ESPECIALISTA EN PSIQUIATRIA	D0001 ESPECIALISTAS	INTERMEDIA	PRESTACIÓN DE SERVICIOS
71677178	CORTES BEDOYA JUAN FERNANDO	ESPECIALISTA EN UROLOGIA	D0001 ESPECIALISTAS	INTERMEDIA	PRESTACIÓN DE SERVICIOS
98561301	GALLEG0 ANGEL DIEGO FELIPE	ESPECIALISTA EN UROLOGIA	D0001 ESPECIALISTAS	INTERMEDIA	PRESTACIÓN DE SERVICIOS
98671775	ALAGUNA MONROY JORGE EDUARDO	ESPECIALISTA EN PEDIATRA	D0001 ESPECIALISTAS	INTERMEDIA	PRESTACIÓN DE SERVICIOS
40935014	GALVAN PEÑARANDA GUENOLA PATRICIA	ESPECIALISTA EN PEDIATRA	D0001 ESPECIALISTAS	INTERMEDIA	PRESTACIÓN DE SERVICIOS
73119131	GARCIA BERDUGO RAMIRO	ESPECIALISTA EN PEDIATRA	D0001 ESPECIALISTAS	INTERMEDIA	PRESTACIÓN DE SERVICIOS
91443156	VERGARA LOBO ALEXANDER	ESPECIALISTA EN PEDIATRA	D0001 ESPECIALISTAS	INTERMEDIA	PRESTACIÓN DE SERVICIOS
43976126	ROLDAN MONTOYA LUZ MARINA	MEDICINA DEPORTIVA EN EL PROGRAMA DE PESO SALUDABLE	D0001 ESPECIALISTAS	INTERMEDIA	PRESTACIÓN DE SERVICIOS
70103039	RESTREPO RESTREPO HERNAN DARIO	MEDICO CIRUJANO BARIATRICO	D0001 ESPECIALISTAS	INTERMEDIA	PRESTACIÓN DE SERVICIOS
3349863	RAMIREZ MARIN DAVID ANDRES	MEDICO MAXILOFACIAL	D0001 ESPECIALISTAS	INTERMEDIA	PRESTACIÓN DE SERVICIOS
76327605	BASTIDAS BENAVIDES JOSE LIBARDO	NEUROCIRUGÍA	D0001 ESPECIALISTAS	INTERMEDIA	PRESTACIÓN DE SERVICIOS
43877730	GALVIS GOMEZ LUISA FERNANDA	NEUROCIRUGÍA	D0001 ESPECIALISTAS	INTERMEDIA	PRESTACIÓN DE SERVICIOS
43455031	ALCAZAR PATERNINA MILENA	RADIOLOGÍA	D0001 ESPECIALISTAS	INTERMEDIA	PRESTACIÓN DE SERVICIOS
43626681	GARCIA RUA LUISA FERNANDA	RADIOLOGÍA	D0001 ESPECIALISTAS	INTERMEDIA	PRESTACIÓN DE SERVICIOS
1037603422	GONZALEZ LONDOÑO JHON FERNANDO	RADIOLOGÍA	D0001 ESPECIALISTAS	INTERMEDIA	PRESTACIÓN DE SERVICIOS
32243756	LOPEZ LOPEZ ALEJANDRA	RADIOLOGÍA	D0001 ESPECIALISTAS	INTERMEDIA	PRESTACIÓN DE SERVICIOS
1037573417	MARTINEZ EUSSE DANIEL	RADIOLOGÍA	D0001 ESPECIALISTAS	INTERMEDIA	PRESTACIÓN DE SERVICIOS
91535160	ORTIZ SANTOS DIEGO ANDRÉS	RADIOLOGÍA	D0001 ESPECIALISTAS	INTERMEDIA	PRESTACIÓN DE SERVICIOS
1128283340	REINA ALZATE JHONATAN	RADIOLOGÍA	D0001 ESPECIALISTAS	INTERMEDIA	PRESTACIÓN DE SERVICIOS
1128418489	YEPES GALLEG0 VIVIANA ANDREA	RADIOLOGÍA	D0001 ESPECIALISTAS	INTERMEDIA	PRESTACIÓN DE SERVICIOS



NUEVA CLINICA SAGRADO CORAZON

900408220

CII 49 35 61

DESPACHO DE PRODUCTOS

[RDesFrm3]

Fecha: 06/01/2022

Hora: 10:57:19

Página: 1

PACIENTE CC 22301	UNIDAD DE CUIDADOS INTENSIVOS	SEXO M Edad: 32 AÑOS	FOLIO 5261				
PABELLON HEMATO AMBULATORIO C EX ³	CAMA C	EMPRESA CAJA DE COMPENSACION FAMILIAR DE CORDOBA					
BODEGA 01	AUDIFARMA	NRO. DESPACHO -2088626					
CÓDIGO DESCRIPCIÓN	CÓDIGO BODEGA	FECHA/HORA SOLICITUD	CANTIDAD SOLICITUD	FECHA/HORA DESPACHO	CANTIDAD DESPACHADA	DOCUMENTO	TIPO DESPACHO
2010007002 ALCOHOL ANTISEPTICO (96%) FCO X 700 ML	01	06/01/2022 10:56:20	2,00	06/01/2022 10:57:18	2,00	SAS-0	PROPIOS

RAMIRO ALBERTO OSPINA PARRA

Quien Entrega
CC 71589106

ENFERMERA .

Quien Recibe
CC 12345

7J.0 *HOSVITAL*

*** FIN DEL REPORTE ***

Usuario: 71589106



NUEVA CLINICA SAGRADO CORAZON

900408220

CII 49 35 61

DESPACHO DE PRODUCTOS

[RDesFrm3]

Fecha: 24/01/2022

Hora: 14:33:55

Página: 1

PACIENTE CC 22101	URGENCIAS NCSC	SEXO M	Edad: 31 AÑOS	FOLIO 8308			
PABELLON URGENCIAS	CAMA	EMPRESA CONSUMIBLES SAGRADO					
BODEGA 01	AUDIFARMA	NRO. DESPACHO -2104258					
CÓDIGO DESCRIPCIÓN	CÓDIGO BODEGA	FECHA/HORA SOLICITUD	CANTIDAD SOLICITUD	FECHA/HORA DESPACHO	CANTIDAD DESPACHADA	DOCUMENTO	TIPO DESPACHO
2010007002 ALCOHOL ANTISEPTICO (96%) FCO X 700 ML	01	24/01/2022 14:32:16	2,00	24/01/2022 14:33:52	2,00	SAS-0	PROPIOS

RAMIRO ALBERTO OSPINA PARRA

Quien Entrega

CC 71589106

ENFERMERA .

Quien Recibe

CC 12345

7J.0 *HOSVITAL*

*** FIN DEL REPORTE ***

Usuario: 71589106



NUEVA CLINICA SAGRADO CORAZON

900408220

CII 49 35 61

DESPACHO DE PRODUCTOS

[RDesFrm3]

Fecha: 21/12/2021

Hora: 11:12:20

Página: 1

PACIENTE CC 22301 UNIDAD DE CUIDADOS INTENSIVOS SEXO M Edad: 31 AÑOS FOLIO 5217							
PABELLON HEMATO AMBULATORIO C EX. CAMA C EMPRESA CAJA DE COMPENSACION FAMILIAR DE CORDOBA							
BODEGA 01 AUDIFARMA NRO. DESPACHO -2076348							
CÓDIGO DESCRIPCIÓN	CÓDIGO BODEGA	FECHA/HORA SOLICITUD	CANTIDAD SOLICITUD	FECHA/HORA DESPACHO	CANTIDAD DESPACHADA	DOCUMENTO	TIPO DESPACHO
2030000801 BOLSA MORTAJA ADULTO 2.20 MT X 1.05 MT TELA CALIBRE 7 UNI	01	21/12/2021 11:09:50	50,00	21/12/2021 11:12:19	50,00	SAS-0	PROPIOS

RAMIRO ALBERTO OSPINA PARRA

Quien Entrega

CC 71589106

ENFERMERA

Quien Recibe

CC 12345

7J.0 *HOSVITAL*

*** FIN DEL REPORTE ***

Usuario: 71589106



NUEVA CLINICA SAGRADO CORAZON

900408220

CII 49 35 61

DESPACHO DE PRODUCTOS

[RDesFrm3]

Fecha: 20/01/2022

Hora: 11:50:14

Página: 1

PACIENTE CC	A1001	CIRUGIA SERVICIO DE	SEXO M	Edad: 27 AÑOS	FOLIO 3409		
PABELLON CIRUGIA		CAMA C	EMPRESA	CONSUMIBLES SAGRADO			
BODEGA 01	AUDIFARMA	NRO. DESPACHO	-2100461				
CÓDIGO DESCRIPCIÓN	CÓDIGO BODEGA	FECHA/HORA SOLICITUD	CANTIDAD SOLICITUD	FECHA/HORA DESPACHO	CANTIDAD DESPACHADA	DOCUMENTO	TIPO DESPACHO
6250 GORRO DESECHABLE	01	20/01/2022 11:48:14	500,00	20/01/2022 11:50:13	500,00	SAS-0	PROPIOS

RAMIRO ALBERTO OSPINA PARRA

Quien Entrega
CC 71589106

ENFERMERA

Quien Recibe
CC 12345

7J.0 *HOSVITAL*

*** FIN DEL REPORTE ***

Usuario: 71589106



NUEVA CLINICA SAGRADO CORAZON
900408220
CII 49 35 61
DESPACHO DE PRODUCTOS

[RDesFrm3]

Fecha: 21/01/2022

Hora: 15:47:47

Página: 1

PACIENTE CC A1001	CIRUGIA SERVICIO DE	SEXO M	Edad: 27 AÑOS	FOLIO 3411			
PABELLON CIRUGIA	CAMA C	EMPRESA CONSUMIBLES SAGRADO					
BODEGA 01	AUDIFARMA	NRO. DESPACHO -2101643					
CÓDIGO DESCRIPCIÓN	CÓDIGO BODEGA	FECHA/HORA SOLICITUD	CANTIDAD SOLICITUD	FECHA/HORA DESPACHO	CANTIDAD DESPACHADA	DOCUMENTO	TIPO DESPACHO
6225 GUANTES ESTERIL 6.0	01	21/01/2022 15:45:55	200,00	21/01/2022 15:47:45	200,00	SAS-0	PROPIOS
6927 GUANTES ESTERIL 6.5	01	21/01/2022 15:45:55	150,00	21/01/2022 15:47:45	150,00	SAS-0	PROPIOS
6928 GUANTES ESTERIL 7.0	01	21/01/2022 15:45:55	150,00	21/01/2022 15:47:45	150,00	SAS-0	PROPIOS
6929 GUANTES ESTERIL 7.5	01	21/01/2022 15:45:55	150,00	21/01/2022 15:47:45	150,00	SAS-0	PROPIOS

RAMIRO ALBERTO OSPINA PARRA

Quien Entrega

CC 71589106

ENFERMERA .

Quien Recibe

CC 12345

7J.0 *HOSVITAL*

*** FIN DEL REPORTE ***

Usuario: 71589106



NUEVA CLINICA SAGRADO CORAZON

900408220

CII 49 35 61

DESPACHO DE PRODUCTOS

[RDesFrm3]

Fecha: 24/01/2022

Hora: 13:39:12

Página: 1

PACIENTE CC	A1001	CIRUGIA	SERVICIO DE	SEXO M	Edad:	27 AÑOS	FOLIO	3418
PABELLON	CIRUGIA	CAMA	C	EMPRESA	CONSUMIBLES SAGRADO			
BODEGA	01	AUDIFARMA		NRO. DESPACHO	-2104220			
CÓDIGO DESCRIPCIÓN	CÓDIGO BODEGA	FECHA/HORA SOLICITUD	CANTIDAD SOLICITUD	FECHA/HORA DESPACHO	CANTIDAD DESPACHADA	DOCUMENTO	TIPO DESPACHO	
6225		24/01/2022 13:37:28	200,00	24/01/2022 13:39:09	200,00	SAS-0	PROPIOS	
6927		24/01/2022 13:37:28	200,00	24/01/2022 13:39:09	200,00	SAS-0	PROPIOS	
6928		24/01/2022 13:37:28	200,00	24/01/2022 13:39:09	200,00	SAS-0	PROPIOS	
6930		24/01/2022 13:37:28	50,00	24/01/2022 13:39:09	50,00	SAS-0	PROPIOS	

RAMIRO ALBERTO OSPINA PARRA

Quien Entrega

CC 71589106

ENFERMERA .

Quien Recibe

CC 12345

7J.0 *HOSVITAL*

*** FIN DEL REPORTE ***

Usuario: 71589106



NUEVA CLINICA SAGRADO CORAZON

900408220

CII 49 35 61

DESPACHO DE PRODUCTOS

[RDesFrm3]

Fecha: 27/01/2022

Hora: 15:43:37

Página: 1

PACIENTE CC A1001	CIRUGIA	SERVICIO DE	SEXO M	Edad: 27 AÑOS	FOLIO 3423		
PABELLON CIRUGIA	CAMA C	EMPRESA CONSUMIBLES SAGRADO					
BODEGA 01	AUDIFARMA	NRO. DESPACHO -2107136					
CÓDIGO DESCRIPCIÓN	CÓDIGO BODEGA	FECHA/HORA SOLICITUD	CANTIDAD SOLICITUD	FECHA/HORA DESPACHO	CANTIDAD DESPACHADA	DOCUMENTO	TIPO DESPACHO
6225 GUANTES ESTERIL 6.0	01	27/01/2022 15:40:51	150,00	27/01/2022 15:43:33	150,00	SAS-0	PROPIOS
6927 GUANTES ESTERIL 6.5	01	27/01/2022 15:40:51	150,00	27/01/2022 15:43:33	150,00	SAS-0	PROPIOS
6928 GUANTES ESTERIL 7.0	01	27/01/2022 15:40:51	150,00	27/01/2022 15:43:33	150,00	SAS-0	PROPIOS
6929 GUANTES ESTERIL 7.5	01	27/01/2022 15:40:51	200,00	27/01/2022 15:43:33	200,00	SAS-0	PROPIOS
6930 GUANTES ESTERIL 8.0	01	27/01/2022 15:40:51	50,00	27/01/2022 15:43:33	50,00	SAS-0	PROPIOS

RAMIRO ALBERTO OSPINA PARRA

Quien Entrega

CC 71589106

ENFERMERA

Quien Recibe

CC 12345

7J.0 *HOSVITAL*

*** FIN DEL REPORTE ***

Usuario: 71589106



NUEVA CLINICA SAGRADO CORAZON

900408220

CII 49 35 61

DESPACHO DE PRODUCTOS

[RDesFrm3]

Fecha: 27/12/2021

Hora: 14:27:38

Página: 1

PACIENTE CC A1001	CIRUGIA SERVICIO DE	SEXO M	Edad: 27 AÑOS	FOLIO 3377			
PABELLON CIRUGIA	CAMA C	EMPRESA CONSUMIBLES SAGRADO					
BODEGA 01	AUDIFARMA	NRO. DESPACHO -2080978					
CÓDIGO DESCRIPCIÓN	CÓDIGO BODEGA	FECHA/HORA SOLICITUD	CANTIDAD SOLICITUD	FECHA/HORA DESPACHO	CANTIDAD DESPACHADA	DOCUMENTO	TIPO DESPACHO
6927 GUANTES ESTERIL 6.5	01	27/12/2021 14:26:16	50,00	27/12/2021 14:27:36	50,00	SAS-0	PROPIOS
6928 GUANTES ESTERIL 7.0	01	27/12/2021 14:26:16	50,00	27/12/2021 14:27:36	50,00	SAS-0	PROPIOS
6929 GUANTES ESTERIL 7.5	01	27/12/2021 14:26:16	50,00	27/12/2021 14:27:36	50,00	SAS-0	PROPIOS

RAMIRO ALBERTO OSPINA PARRA

Quien Entrega

CC 71589106

ENFERMERA .

Quien Recibe

CC 12345

7J.0 *HOSVITAL*

*** FIN DEL REPORTE ***

Usuario: 71589106



NUEVA CLINICA SAGRADO CORAZON

900408220

CII 49 35 61

DESPACHO DE PRODUCTOS

[RDesFrm3]

Fecha: 29/12/2021

Hora: 09:46:47

Página: 1

PACIENTE CC	A1001	CIRUGIA	SERVICIO DE	SEXO	M	Edad:	27 AÑOS	FOLIO	3379
PABELLON	CIRUGIA	CAMA	C	EMPRESA	CONSUMIBLES SAGRADO				
BODEGA	01	AUDIFARMA	NRO. DESPACHO -2082332						
CÓDIGO DESCRIPCIÓN	CÓDIGO BODEGA	FECHA/HORA SOLICITUD	CANTIDAD SOLICITUD	FECHA/HORA DESPACHO	CANTIDAD DESPACHADA	DOCUMENTO	TIPO DESPACHO		
6225 GUANTES ESTERIL 6.0	01	29/12/2021 09:44:32	50,00	29/12/2021 09:46:43	50,00	SAS-0	PROPIOS		
6927 GUANTES ESTERIL 6.5	01	29/12/2021 09:44:32	200,00	29/12/2021 09:46:43	200,00	SAS-0	PROPIOS		
6928 GUANTES ESTERIL 7.0	01	29/12/2021 09:44:32	250,00	29/12/2021 09:46:43	250,00	SAS-0	PROPIOS		
6929 GUANTES ESTERIL 7.5	01	29/12/2021 09:44:32	100,00	29/12/2021 09:46:43	100,00	SAS-0	PROPIOS		
6930 GUANTES ESTERIL 8.0	01	29/12/2021 09:44:32	50,00	29/12/2021 09:46:43	50,00	SAS-0	PROPIOS		

RAMIRO ALBERTO OSPINA PARRA

ENFERMERA

Quien Entrega

Quien Recibe

CC 71589106

CC 12345

7J.0 *HOSVITAL*

*** FIN DEL REPORTE ***

Usuario: 71589106



NUEVA CLINICA SAGRADO CORAZON

900408220

CII 49 35 61

DESPACHO DE PRODUCTOS

[RDesFrm3]

Fecha: 03/01/2022

Hora: 14:12:45

Página: 1

PACIENTE CC A1001		CIRUGIA SERVICIO DE		SEXO M Edad: 27 AÑOS		FOLIO 3386		
PABELLON CIRUGIA		CAMA C		EMPRESA CONSUMIBLES SAGRADO				
BODEGA 01		AUDIFARMA		NRO. DESPACHO -2086269				
CÓDIGO	DESCRIPCIÓN	CÓDIGO BODEGA	FECHA/HORA SOLICITUD	CANTIDAD SOLICITUD	FECHA/HORA DESPACHO	CANTIDAD DESPACHADA	DOCUMENTO	TIPO DESPACHO
6225	GUANTES ESTERIL 6.0	01	03/01/2022 14:10:59	100,00	03/01/2022 14:12:42	100,00	SAS-0	PROPIOS
6927	GUANTES ESTERIL 6.5	01	03/01/2022 14:10:59	150,00	03/01/2022 14:12:42	150,00	SAS-0	PROPIOS
6928	GUANTES ESTERIL 7.0	01	03/01/2022 14:10:59	150,00	03/01/2022 14:12:42	150,00	SAS-0	PROPIOS

RAMIRO ALBERTO OSPINA PARRA

Quien Entrega

CC 71589106

ENFERMERA

Quien Recibe

CC 12345

7J.0 *HOSVITAL*

*** FIN DEL REPORTE ***

Usuario: 71589106



NUEVA CLINICA SAGRADO CORAZON

900408220

CII 49 35 61

DESPACHO DE PRODUCTOS

[RDesFrm3]

Fecha: 11/01/2022

Hora: 14:43:13

Página: 1

PACIENTE CC A1001		CIRUGIA SERVICIO DE		SEXO M Edad: 27 AÑOS		FOLIO 3396	
PABELLON CIRUGIA		CAMA C		EMPRESA CONSUMIBLES SAGRADO			
BODEGA 01 AUDIFARMA				NRO. DESPACHO -2092969			
CÓDIGO DESCRIPCIÓN	CÓDIGO BODEGA	FECHA/HORA SOLICITUD	CANTIDAD SOLICITUD	FECHA/HORA DESPACHO	CANTIDAD DESPACHADA	DOCUMENTO	TIPO DESPACHO
6225 GUANTES ESTERIL 6.0	01	11/01/2022 14:40:55	50,00	11/01/2022 14:43:09	50,00	SAS-0	PROPIOS
6927 GUANTES ESTERIL 6.5	01	11/01/2022 14:40:55	50,00	11/01/2022 14:43:09	50,00	SAS-0	PROPIOS
6928 GUANTES ESTERIL 7.0	01	11/01/2022 14:40:55	50,00	11/01/2022 14:43:09	50,00	SAS-0	PROPIOS
6929 GUANTES ESTERIL 7.5	01	11/01/2022 14:40:55	150,00	11/01/2022 14:43:09	150,00	SAS-0	PROPIOS
6930 GUANTES ESTERIL 8.0	01	11/01/2022 14:40:55	50,00	11/01/2022 14:43:09	50,00	SAS-0	PROPIOS

RAMIRO ALBERTO OSPINA PARRA

Quien Entrega

CC 71589106

ENFERMERA .

Quien Recibe

CC 12345

7J.0 *HOSVITAL*

*** FIN DEL REPORTE ***

Usuario: 71589106



NUEVA CLINICA SAGRADO CORAZON

900408220

CII 49 35 61

DESPACHO DE PRODUCTOS

[RDesFrm3]

Fecha: 12/01/2022

Hora: 11:10:57

Página: 1

PACIENTE CC A1001		CIRUGIA SERVICIO DE		SEXO M Edad: 27 AÑOS		FOLIO 3397		
PABELLON CIRUGIA		CAMA C		EMPRESA CONSUMIBLES SAGRADO				
BODEGA 01 AUDIFARMA		NRO. DESPACHO -2093694						
CÓDIGO	DESCRIPCIÓN	CÓDIGO BODEGA	FECHA/HORA SOLICITUD	CANTIDAD SOLICITUD	FECHA/HORA DESPACHO	CANTIDAD DESPACHADA	DOCUMENTO	TIPO DESPACHO
6927	GUANTES ESTERIL 6.5	01	12/01/2022 11:08:24	100,00	12/01/2022 11:10:56	100,00	SAS-0	PROPIOS
6928	GUANTES ESTERIL 7.0	01	12/01/2022 11:08:24	100,00	12/01/2022 11:10:56	100,00	SAS-0	PROPIOS

RAMIRO ALBERTO OSPINA PARRA

Quien Entrega
CC 71589106

ENFERMERA .

Quien Recibe
CC 12345

7J.0 *HOSVITAL*

*** FIN DEL REPORTE ***

Usuario: 71589106



NUEVA CLINICA SAGRADO CORAZON

900408220

CII 49 35 61

DESPACHO DE PRODUCTOS

[RDesFrm3]

Fecha: 18/01/2022

Hora: 14:12:28

Página: 1

PACIENTE CC A1001	CIRUGIA SERVICIO DE	SEXO M	Edad: 27 AÑOS	FOLIO 3406			
PABELLON CIRUGIA	CAMA C	EMPRESA	CONSUMIBLES SAGRADO				
BODEGA 01	AUDIFARMA	NRO. DESPACHO	-2098800				
CÓDIGO DESCRIPCIÓN	CÓDIGO BODEGA	FECHA/HORA SOLICITUD	CANTIDAD SOLICITUD	FECHA/HORA DESPACHO	CANTIDAD DESPACHADA	DOCUMENTO	TIPO DESPACHO
6225 GUANTES ESTERIL 6.0	01	18/01/2022 14:09:55	150,00	18/01/2022 14:12:24	150,00	SAS-0	PROPIOS
6927 GUANTES ESTERIL 6.5	01	18/01/2022 14:09:55	250,00	18/01/2022 14:12:24	250,00	SAS-0	PROPIOS
6928 GUANTES ESTERIL 7.0	01	18/01/2022 14:09:55	350,00	18/01/2022 14:12:24	350,00	SAS-0	PROPIOS
6929 GUANTES ESTERIL 7.5	01	18/01/2022 14:09:55	200,00	18/01/2022 14:12:24	200,00	SAS-0	PROPIOS
6930 GUANTES ESTERIL 8.0	01	18/01/2022 14:09:55	100,00	18/01/2022 14:12:24	100,00	SAS-0	PROPIOS

RAMIRO ALBERTO OSPINA PARRA

Quien Entrega
CC 71589106

ENFERMERA .

Quien Recibe
CC 12345

7J.0 *HOSVITAL*

*** FIN DEL REPORTE ***

Usuario: 71589106



NUEVA CLINICA SAGRADO CORAZON

900408220

CII 49 35 61

DESPACHO DE PRODUCTOS

[RDesFrm3]

Fecha: 25/01/2022

Hora: 11:54:40

Página: 1

PACIENTE CC A1001	CIRUGIA SERVICIO DE	SEXO M Edad: 27 AÑOS	FOLIO 3420				
PABELLON CIRUGIA	CAMA C	EMPRESA CONSUMIBLES SAGRADO					
BODEGA 01	AUDIFARMA	NRO. DESPACHO -2105069					
CÓDIGO DESCRIPCIÓN	CÓDIGO BODEGA	FECHA/HORA SOLICITUD	CANTIDAD SOLICITUD	FECHA/HORA DESPACHO	CANTIDAD DESPACHADA	DOCUMENTO	TIPO DESPACHO
6928 GUANTES ESTERIL 7.0	01	25/01/2022 11:53:34	50,00	25/01/2022 11:54:38	50,00	SAS-0	PROPIOS
6929 GUANTES ESTERIL 7.5	01	25/01/2022 11:53:34	100,00	25/01/2022 11:54:38	100,00	SAS-0	PROPIOS

RAMIRO ÁLBERTO OSPINA PARRA

Quien Entrega

CC 71589106

ENFERMERA

Quien Recibe

CC 12345

7J.0 *HOSVITAL*

*** FIN DEL REPORTE ***

Usuario: 71589106

INFORMACIÓN TÉCNICA

MODELO

Gafa SOSEGA Tipo Tomahawk
Policarbonato
Ref: 070520 (Clara Sencilla)
070510 (Clara Antiempañante)
070525 (Oscura Sencilla)
070515 (Oscura Antiempañante)



DESCRIPCIÓN

Las gafas de seguridad SOSEGA Antiempañantes ofrecen protección frontal y lateral contra impactos moderados, chispas, partículas y rayos ultravioleta. La Gafa Tipo Tomahawk está disponible en verisión Sencilla o Antiempañante, bien sea con lente Oscuro o lente Claro.

USO

- El usuario debe ajustar correctamente las gafas de seguridad a su rostro para una protección efectiva.
- El usuario debe evaluar el nivel de protección necesaria para la labor. Para riesgo de impactos fuertes debe usarse protección adicional.
- No usar para labores de soldadura, protección contra agentes químicos, radiación infrarroja, salpicaduras o laser.

BENEFICIOS Y CUALIDADES

- Cumplen ANSI Z87.1 y EN166 CE
- Cuentan con un diseño liviano para mayor comodidad del usuario.
- Lentes de policarbonato que brindan excelente protección a impactos y protección UV.
- Moldeado lateral especial para mayor protección.
- Montura graduable para mayor ajuste.
- Sencillas y Antiempañante.
- Los lentes no distorsionan la visión del usuario.

RECOMENDACIONES

- Lente Claro: Uso General
- Lente Oscuro: Uso en exteriores. Disminuye la fatiga causada por la luz solar.
- Cambie la gafa de seguridad si el lente o el marco se encuentran deteriorados.



Colombia

División Salud Ocupacional
Respirador contra Material Particulado
Línea Libre Mantenimiento
Referencia 8210 PLUS
09/25/2012



Hoja Técnica

Descripción

Respirador de libre mantenimiento, para protección contra polvo, humos o neblinas.

Composición

Fabricado en fibras de polipropileno
Bandas en material elástico.

Especificaciones (Características Técnicas)

- La innovadora tecnología de medio filtrante electrostático avanzado (MEA), permite una eficiencia en filtración mayor a 95 % con fácil y fresca respiración.
- Las bandas estirables, aseguran un ajuste apropiado en la cabeza de la gran mayoría de usuarios. Además el color amarillo facilita verificar el uso del respirador.
- Baja caída de presión, que significa baja resistencia al paso del aire, facilita la respiración y la comunicación a través del filtro.
- La nueva laminilla metálica para la nariz, permite un ajuste seguro y fácil.
- Libre mantenimiento, elimina las tareas de limpieza y cambio de partes
- Debe usarse en concentraciones que no superen la concentración de 10X T.L.V.
- Aprobado para material particulado Norma **42 CFR 84 NIOSH (N95)** y la Norma **NTC 2561 (Tipo B)**

Usos y Aplicaciones

Polvo Procesos de minería, fundición de aluminio, industria química, petroquímica, procesos de producción de papel y muchos otros procesos que involucren material particulado. Operaciones de triturado, lijado, molienda, corte.

Neblinas Que no generen vapores peligrosos

Instrucciones de Uso

1. EL hacer caso omiso de las instrucciones y limitaciones sobre el uso de este

respirador y/o no utilizarse durante todo el tiempo de exposición, puede reducir su efectividad y puede resultar en enfermedad o muerte.

2. Antes de utilizar el respirador, el usuario deberá ser entrenado correctamente en su uso y mantenimiento.
3. Verifique el ajuste del respirador con la prueba de ajuste de sacarina.
4. Abandone el área contaminada, si presenta mareo u otro síntoma.
5. Si el respirador se daña o siente dificultad para respirar abandone el área, cámbielo por uno nuevo.

Como usar su respirador:



1 Coloque el respirador cubriendo su boca y nariz. Asegúrese que el clip metálico quede arriba. Con los modelos 8210 ó 07048, pre-estire las bandas antes de colocar el respirador.



2 Lleve la banda superior sobre su cabeza hasta apoyarla en la corona de la cabeza sobre sus orejas.



3 Lleve la banda inferior sobre su cabeza hasta apoyarla por debajo de sus orejas.



4 Utilizando los dedos índice y medio de ambas manos, empezando por la parte superior, moldee el clip metálico alrededor de la nariz para lograr un ajuste seguro.

Como verificar el ajuste de su respirador:

Pruebe el ajuste de su respirador de pieza facial filtrante cada vez que se lo coloque.

Prueba de Ajuste de Presión Positiva

1a Para respiradores sin válvula Coloque ambas manos sobre el respirador, cubriéndolo totalmente, y *exhale*. El respirador deberá inflarse levemente. Si sale aire por los bordes del respirador, reposiciónelo y reajuste el clip metálico hasta lograr un ajuste seguro. Si no lograra un ajuste correcto **no ingrese** en el área contaminada. Vea a su supervisor.



Prueba de Ajuste de Presión Negativa

1b Para respiradores con válvula Coloque ambas manos sobre el respirador e *inhale con fuerza*. El respirador deberá hundirse levemente. Si entra aire por los bordes del respirador, colóqueselo nuevamente y reajuste el clip metálico hasta lograr un ajuste seguro. Si no lograra un ajuste correcto **no ingrese** en el área contaminada. Vea a su supervisor.



Precauciones y Primeros Auxilios

No usar para

- Spray** Pintura spray que genera vapores orgánicos
- Humos** Aplicación de soldadura eléctrica.
- Otros** Arsénico, chorro de arena

Vida Util del Producto

N/A

Notas Especiales

Nota: Este respirador no suministra oxígeno, no se debe utilizar en atmósferas con deficiencia de oxígeno (menos de 19.5%), no utilizar barba o cualquier otro elemento que evite el contacto directo del respirador con la cara, no abuse o utilice incorrectamente el respirador.

Advertencia: Este respirador ayuda a proteger contra ciertos contaminantes en forma de material particulado pero no elimina la exposición o el riesgo de contagio de enfermedad o infección. El mal uso del respirador puede causar daño y la muerte. Para un uso apropiado pregunte a su supervisor o llame a 3M OH & ESD (1) 4161666 Bogotá D.C.

Condiciones de Transporte

Sitios secos, frescos y limpios. Evite la humedad

NOTAS:

Datos Técnicos :

Todas las propiedades físicas y recomendaciones están basadas en pruebas que se consideran representativas,

sin embargo, no implican garantía alguna.

Uso del Producto : El usuario es responsable de la determinación del uso particular del producto y su método de aplicación, 3M DESCONOCE CUALQUIER GARANTIA EXPRESA O IMPLICITA O AJUSTES PARA PROPOSITOS PARTICULARES.

Indemnizaciones : Este producto ha sido probado en cuanto a defectos. 3M se compromete únicamente a reemplazar la cantidad de producto que se comprueba defectuoso ó la devolución del dinero a precio de compra.

Limite de Responsabilidad : 3M no se hace responsable por daños directos , indirectos o incidentales o consecuentes derivados del uso indebido, negligencia, estricta responsabilidad o cualquier otra teoría legal
Las anteriores responsabilidades no podrán ser cambiadas excepto mediante algún acuerdo escrito, firmado por alguna persona de 3M

3M BOGOTA

Avenida El Dorado No. 75-93; Tel: 4161666 - 4161655; Fax:
4161677

3M MEDELLIN

3M BARRANQUILLA

3M CALI

Nit: **860.002.693-3**

Consulte Más Información en Nuestro Web Site <http://www.3m.com.co>

Si desea Enviar información a Nuestro E_Mail: servicioalcliente@mmm.com

Tambien puede contactarnos a través de Nuestro PBX : **4108555**

Desde fuera de Bogotá totalmente gratis a la línea: **018000113636 o 018000113M3M**

NARIGUERA

La cual se amolda perfectamente a cualquier tabique. Recubierta con espuma para mayor comfort

SELLO NIOSH N95

Numero TC designado por NIOSH solo a respiradores aprobados

BANDAS DE AJUSTE

Para un buen balance y sellado contra el rostro



PUNTO

ANTI-COLAPSAMIENTO

Por ultrasonido se fusiona las telas evitando que se adhieran al rostro

SELLADO POR ULTRASONIDO

Cierre hermético que garantiza seguridad, protección y rigidez permitiendo comodidad

Respirador NIOSH N95 9510-1 Blanco



NITTA RESPIRATORS 9510 USER'S INSTRUCTIONS

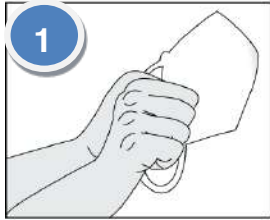

1. Check the respirator, take it with one hand and with the other, take the elastic bands.



2. Place respirator under chin and pull the elastic bands above your head, placing bottom band on your nape and top strap on the top of your head.



3. Adjust the respirator to your face and adjust the nose clip around your nose, using the fingertips of both hands.



4. Before entering the work area, check the fit of the respirator by covering it with both hands and inhaling drastically, you should feel a slight negative pressure inside the respirator; if air escapes around the contour of the respirator, adjust it again and check. If proper adjustment is not possible,

replace respirator.

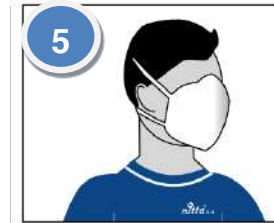

5. Always remember to follow these instructions carefully, as they are important for the safe use of the respirator.

CAUTION



This respirator helps to protect against certain particles.
The improper use can cause illness or death.

Before occupational use of this respirator, a written respiratory protection program must be implemented meeting all the local government requirements. In the United States, employers must comply with OSHA 29 CFR 1910.134 which includes medical evaluation, training, and fittesting.

Product Manufactured by:



www.nitta.com.co

nitta@nitta.com.co

Bogotá, Colombia



Berry – Cali Colombia

Nombre: **Tela 40 g/m² SS Blanco Medico**
 Uso: **Overoles**
Mainco
 Código: 4000CO3
 Tipo : **Especificación de Producto**

Clave: **PD-584-BA03**
 Serie: **1**
 Hoja: **1/3**
 Fecha: **03/04/2020**

I. PROPIEDADES FISICAS.

Propiedades	Unidad	Objetivo	Método	Tolerancia
Gramaje	g/m ²	40	WSP 130.1	Min:37,01 Max: 43,50 ⁽¹⁾
Resistencia a la Tensión DM	N/50mm	70	WSP 110.4 (b)	Min: 60 ⁽²⁾
Resistencia a la Tensión DT	N/50mm	38	WSP 110.4 (b)	Min: 25 ⁽²⁾
Elongación a la carga Máxima DM	%	73	WSP 110.4 (b)	Min: 55 ⁽²⁾
Elongación a la carga Máxima DT	%	90	WSP 110.4 (b)	Min:75 ⁽²⁾
Permeabilidad al aire	m3/m2/min	100	WSP 70.1	Max:135 ⁽²⁾

Las características arriba mostradas representan valores típicos de propiedades del material, estos valores no pueden ser usados para certificar ningún lote o como especificación por no tener datos suficientes para determinar datos objetivos; estos datos pueden ser modificados en las corridas industriales para un mejor control del proceso hasta determinar la especificación de producto definitiva.

(1) Limites calculados con valores individuales.

(2) Limites calculados con valores promedio.

II. PROPIEDADES DEL EMBOBINADO

Variable	Unidad	Objetivo	Tolerancia
Ancho	mm	2100	+/- 8 mm
Metraje	m	2100	Valor de Referencia
Empalme	tipo	Térmico con cinta negra	Cinta negra de 2 Pulgadas
Empalme*	Nº	0	Máximo 2 empalmes por rollo, no más del 20% OP
Diámetro de Rollo	cm	70	Min: 67 – Max: 72 (La restricción es diámetro) Solo el 15% de la OP para valor mínimo
Telescopio	cm	Ninguno	Máximo 1.0 cm con respecto al eje central.
Color	Blanco Medico de acuerdo con estándar de Berry global		
BOCA	Pendiente		
IRMS Cliente	N/A		
Requerimientos especiales del cliente	Ninguno		

* Para evitar problemas de tensión, no hacer uniones en los primeros 500m. y tampoco en los últimos 500 m. Entre uniones deberá haber una separación mínima de 400 m.

III. IDENTIFICACION DEL PRODUCTO.

Identificación Producto	Contenido	Observaciones
1. Identificación de rollo en parte externa e interior del centro de cartón.	<ul style="list-style-type: none"> Código de producto Clave de rollo Cliente RMS Metraje. Área Ancho Orden de Producción. Orden de compra. Fecha 	Utilizar información completa, correcta y legible.
2. Identificación de Paquete	<ul style="list-style-type: none"> Código de producto Clave de rollos del paquete. Cliente RMS Metraje Área Ancho Orden de Producción. Orden de Compra. Fecha 	Utilizar información completa, correcta y legible.

El uso de este documento se encuentra restringido a las instalaciones de Berry Cali, toda reproducción total o parcial del mismo se encuentra prohibido



Berry – Cali Colombia

Nombre: **Tela 40 g/m² SS Blanco Medico**
Uso: **Overoles**
Mainco
Código: 4000CO3
Tipo : **Especificación de Producto**

Clave: **PD-584-BA03**
Serie: **1**
Hoja: **2/3**
Fecha: **03/04/2020**

IV. EMPAQUE

Empaque	Unidad	Objetivo	Limite
1. Diámetro del Centro de cartón	pulgadas	3	+1/16
2. Envoltura	---	Película encogible de PE	
3. Limpieza		Total	No debe presentar contaminación a lo largo del rollo
4. Estibado		No aplica	No Aplica
5. Manipulación paquetes	Equipo	Carton Clamp	Máxima presión 1000 psi

V. NOTAS ACLARATORIAS Y CONTROL DE CAMBIOS

1. Berry Global Cali sólo garantiza características mostradas en esta especificación sobre análisis aplicados a la tela y no a mediciones sobre usos finales de la misma.
2. Esta especificación fue aprobada después de que el cliente revisó este documento y el desempeño de las muestras enviadas.
3. Para aprobación de la presente especificación, el cargo con la responsabilidad de aprobación y/o aceptación del producto por parte del cliente, deberá firmar todas las páginas de una copia del presente documento emitida por Berry Global Cali, la cual posterior a dicha aprobación será archivada en la respectiva carpeta del cliente
4. La formación del material será evaluada de acuerdo a un estándar retenido en Berry Global Cali
5. Berry Global Cali, tiene responsabilidad sólo con el Cliente que firmó esta especificación y no con otros clientes que se les haya sub-distribuido el material.
6. Información, propiedades o condiciones no contenidas en esta especificación no podrán ser motivo de una reclamación o devolución.
7. En caso de alguna reclamación el cliente deberá tener físicamente el material con etiquetas de rollo.
8. En caso de proceder alguna reclamación, se acreditará solamente lo físicamente comprobado por personal de calidad de Berry Global Cali, el cliente no podrá destruir el material hasta no recibir una autorización escrita del Departamento de Calidad de Berry Global Cali, en el caso de no contar con el material físicamente éste no podrá ser acreditado.
9. La vida útil de este material es de un (1) año siempre y cuando el material esté cubierto y su almacenamiento tenga condiciones controladas de temperatura y humedad. Una vez que el producto se convierte, el convertidor es el responsable de determinar el tiempo de vida útil basado en su uso final y las condiciones de almacenamiento y/o exposición.

El uso de este documento se encuentra restringido a las instalaciones de Berry Cali, toda reproducción total o parcial del mismo se encuentra prohibido



Berry – Cali Colombia

Nombre: **Tela 40 g/m² SS Blanco Medico**
Uso: **Overoles**
Mainco
Código: 4000CO3
Tipo : **Especificación de Producto**

Clave: **PD-584-BA03**
Serie: **1**
Hoja: **3/3**
Fecha: **03/04/2020**

CONTROL DE CAMBIOS

Revisión	Fecha	Requerido Por	Descripción Del Cambio / Resp. Berry
Serie 01	03-04-2020	F.Diaz (Berry)	Producto 40 gsm SS Blanco para fabricación de overoles / R. Zambrano

VI. REVISIÓN, APROBACIÓN Y CONTROL DE CAMBIOS

Revisó: Product Service

Aprobó: Gerente Ingeniería de Procesos

Aprobó: Representante del Cliente

LABORATORIO



Contamos con un laboratorio único en Colombia y cuyas prácticas han sido estandarizadas bajo la estricta supervisión y colaboración del Instituto Nacional para la Salud y Seguridad Ocupacional (NIOSH: National Institute for Occupational Safety and Health). En él, se lleva a cabo el proceso de control de calidad de todos los productos, bajo los estrictos estándares establecidos por este ente regulador. Los resultados del desempeño de las mascarillas son entregados quincenalmente a todos los clientes de **Nitta S.A.**



Nombre: Tela 35 g/m² SMS color Azul 635
Mainco
(Código 5338)

Clave : PD-621-BA00
Serie : 3
Hoja : 1/2
Fecha : 25-10-2013

Tipo : Producto

I. PROPIEDADES FISICAS.

Propiedades	Unidad	Objetivo	Método	Tolerancia (Prom.)
1. Gramaje	g/m ²	35	MA-006-BA00	Min. 33.5 - Max. 36.5
2. Resistencia a la Tensión Dirección Máquina	Kg/in	10.5	MA-001-BA00	Min. 9.5
3. Resistencia a la Tensión Dirección Transversal	Kg/in	8.2	MA-001-BA00	Min. 7
4. Elongación a la Ruptura Dirección Máquina	%	74	MA-001-BA00	Min. 52
5. Elongación a la Ruptura Dirección Transversal	%	95	MA-001-BA00	Min. 80
6. Columna de Agua	mm.	210	MA-004-BA00	Min. 150 - Max. 325
7. Permeabilidad al Aire	m ³ /m ² /min	40	MA-003-BA00	Min. 20 - Max. 55

Los valores arriba mencionados serán verificados contra los obtenidos del análisis de una orden de Producción; Para PGI Colombia Ltda. la Orden de Producción es considerada como un lote de producción

II. ATRIBUTOS PROPIEDADES DEL EMBOBINADO

Atributos	Unidad	Objetivo	Tolerancia
1. Ancho	mm.	420 / 1930 / 2000	+/- 8
2. Metraje	m	1000	- 10 % m (la restricción es la longitud)
3. Empalme	tipo	Térmico con cinta NEGRA de 2"	---
4. Empalme*	Nº	0	Máximo 2 empalmes por rollo.
5. Diámetro de Rollo	mm	---	Se maneja por longitud
6. Telescopio	cm	Ninguno	Máximo 0.6 cm con respecto al eje central.
7. Requerimientos especiales del cliente	Colocar sello al inicio y final del rollo		

III. DENTIFICACION DEL PRODUCTO.

Identificación Producto	Contenido	Observaciones
1. Identificación de rollo en parte externa e interior del centro de cartón.	<ul style="list-style-type: none"> • Código de producto • Clave de rollo • Cliente • RMS (no establecido) • Metraje. • Area • Ancho • Orden de Producción. • Orden de compra. • Fecha 	Utilizar información completa, correcta y legible.
2. Identificación de Paquete	<ul style="list-style-type: none"> • Código de producto • Clave de rollos del paquete. • Cliente • RMS (No establecido) • Metraje • Area • Ancho • Orden de Producción. • Orden de Compra. • Fecha 	Utilizar información completa, correcta y legible.

El uso de este documento se encuentra restringido a las instalaciones de PGI Colombia Ltda, toda reproducción total o parcial del mismo se encuentra prohibido



Nombre: Tela 35 g/m² SMS color Azul 635
Mainco
(Código 5338)

Clave : PD-621-BA00

Serie : 3

Hoja : 2/2

Fecha : 25-10-2013

Tipo : Producto

IV. EMPAQUE

Empaque	Unidad	Objetivo	Limite
1. Diámetro del Centro de cartón	pulgadas	3	+1/16
2. Espesor de Pared del Centro de Cartón	pulgadas	1/4	No usar centros de cartón pegados. Sin orillas maltratadas
3. Envoltura	---	Película encogible de PE	Calibre 90-120
4. Limpieza		Total	No debe presentar contaminación a lo largo del rollo
5. Etiqueta de Color		1 etiqueta de color amarillo	Solo en caso de pruebas sin obstruir ninguna información del paquete

V. USOS

- PGI Colombia sólo garantiza características mostradas en esta especificación sobre análisis aplicados a la tela y no a modiciones sobre usos finales de la misma.
- Para aprobación de la presente especificación, el cargo con la responsabilidad de aprobación y/o aceptación del producto por parte del cliente, deberá firmar todas las páginas de una copia del presente documento emitida por PGI Colombia, la cual posterior a dicha aprobación será archivada en la respectiva carpeta del cliente.

VII. REVISIÓN Y APROBACIÓN

Revisó: Ingeniero de Procesos

Aprobó: Gerente Técnico Calidad

Aprobó: Representante del Cliente

MAINCO[®]
HEALTH CARE S.A.S.
NIT. 805.009.280-8

Es un producto diseñado para realizar el cambio de vestuario en los pacientes y en las diferentes áreas de la salud, generando mayor protección y cubrimiento.

Uso: Para área de hospitalización, UCI, salas aislamiento, salas de cirugía.

DESCRIPCIÓN TÉCNICA

NOMBRE COMERCIAL:	BATA MANGA LARGA RESOR.T-L SS40B
COMPOSICIÓN:	Polipropileno tela no tejida 40 G/M2 SS Blanco
PRESENTACIÓN:	Bolsa polipropileno por 10 unidades
EMBALAJE:	Caja x 160 unidades
TOLERANCIA EN MEDIDAS:	+/- 3 cms.
MARCA:	MAINCO HEALTH CARE S.A.S.
FABRICANTE:	MAINCO HEALTH CARE S.A.S.
REGISTRO SANITARIO:	N/A Según decreto 4725 del 2005
RIESGO:	Clase 1
METODO DE ESTERILIZACIÓN:	N/A
USO:	UN SOLO USO
RECOMENDACIONES:	Consérvese a una temperatura inferior a 30°C
PRECAUCIONES:	No utilizar si el producto está contaminado o el empaque deteriorado.

CONDICIONES DE ALMACENAMIENTO: El almacenamiento debe ser en un lugar seco, fresco, libre de humedad y de gases cáusticos

DISPOSICIÓN FINAL: Cumplir con la política Ambiental para la Gestión integral de residuos o desechos peligrosos, además con la siguiente reglamentación: Decreto Ley 2811 de 1974 y la Ley 99 de 1993, la relación con la gestión integral de residuos sólidos, así como la Ley 142 de 1994, la Ley 632 de 2000 y la Ley 689 de 2001, en cuanto tiene que ver con la presentación del servicio público de aseo.

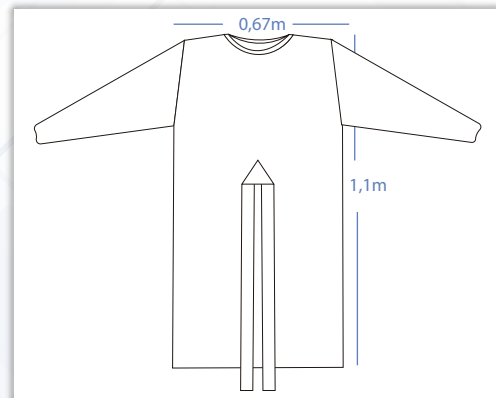



Colombia

División Salud Ocupacional
332 & 334 Goggles 3M AO Safety
3M AO Safety

Goggles contra impactos con lentes claras
Goggles contra impactos con lentes claras
antiempañantes
Goggles contra salpicaduras químicas con lentes
claras
Goggles contra salpicaduras químicas con lentes
claras antiempañantes

09/28/2012



Hoja Técnica

Descripción

Los goggles 332 contra impactos y 334 3M AO Safety contra salpicaduras cumplen con las disposiciones de protección contra impactos y salpicaduras de la norma ANSI Z87.1. Y además tienen un precio asequible al alcance de cualquier presupuesto. Valor excepcional con estilo de aviador clásico Lentes de seguridad para la protección contra radiación UV, radiación solar excesiva y protección contra el impacto de partículas de alta velocidad. Cubrimiento lateral para mayor visibilidad y protección. Ofrecen mayor comodidad debido a su reducido peso y pueden ser utilizadas todo el día, en ambientes de trabajo regulares.

Composición

- Lentes de policarbonato de gran resistencia a impactos, que absorben el 99,9% de los rayos UV
- Se adaptan a la mayoría de lentes
- Cumplen con la norma ANSI Z87.1 – Fabricados en EE.UU.

Especificaciones (Características Técnicas)

- Ofrece protección frente a impacto de partículas de alta velocidad.
- Protección contra la radiación UV.
- Construcción liviana.
- Tratamiento anti-rayadura para una mayor duración de los lentes y una mejora en la visión.
- Lentes en policarbonato, altamente resistentes al impacto.
- No son resistentes a salpicaduras de solventes químicos.
- Cumple con los requerimientos físicos y ópticos de la norma ANSI Z87.1. como protector de alto impacto.

Usos y Aplicaciones

En cualquier rubro de la industria donde exista riesgo de:

- Radiación UV
- Alto impacto

Instrucciones de Uso

Usar en situaciones que impliquen riesgo para los ojos tales como impacto y radiación UV.

- Este producto no es suministrado con ningún tipo de accesorios.
- Es importante que el producto sea almacenado correctamente, en una bolsa caja protectora.
- Realice un chequeo permanente a sus gafas para notar oportunamente defectos como raspaduras, perforaciones o cualquier otro daño físico que pueda reducir notablemente el nivel de protección a impacto con el que cuentan las gafas. En caso de ser así, el producto debe ser inmediatamente cambiado.

Precauciones y Primeros Auxilios

Las gafas no deben ser utilizadas con marcos formulados, ya que existe la posibilidad que cualquier impacto pueda ser transmitido a estos, lo que puede llegar a ser un riesgo para el portador.

- Mantenga el producto alejado de solventes, vapores orgánicos y materiales corrosivos, ya que estos pueden reducir significativamente la protección al impacto.
- Almacene el producto a Temperaturas entre 5° y 40°C.

Vida Util del Producto

Notas Especiales

Limpeza:

Se recomienda la limpieza después de cada uso. Deben limpiarse con un paño suave no abrasivo, preferiblemente humedecido en agua y deben dejarse secar a temperatura ambiente.

Puede también utilizarse un paño específico para la limpieza de oculares. No utilizar sustancias tales como gasolina, líquidos desengrasantes clorados (por ejemplo tricloroetileno), disolventes orgánicos o agentes de limpieza abrasivos.

Notas:

- Para prevenir lesiones oculares graves, consulte al personal de seguridad o a su supervisor para cerciorarse de estar usando la protección adecuada para los ojos.
- Antes de ser usado, se debe determinar si el producto es apropiado para el uso pretendido y el usuario asume toda responsabilidad y riesgo en conexión con dicho uso.

Advertencias:

- Los lentes oscuros de policarbonato no se deben usar cuando se realizan trabajos de soldadura, fundición o cualquier otro trabajo en donde los ojos estén expuestos a niveles dañinos de radiación.

Condiciones de Transporte

NOTAS:	Datos Técnicos :	Todas las propiedades físicas y recomendaciones están basadas en pruebas que se consideran representativas, sin embargo, no implican garantía alguna.
	Uso del Producto :	El usuario es responsable de la determinación del uso particular del producto y su método de aplicación, 3M DESCONOCE CUALQUIER GARANTIA EXPRESA O IMPLICITA O AJUSTES PARA PROPOSITOS PARTICULARES.
	Indemnizaciones :	Este producto ha sido probado en cuanto a defectos. 3M se compromete únicamente a reemplazar la cantidad de producto que se comprueba defectuoso ó la devolución del dinero a precio de compra.
	Limite de Responsabilidad :	3M no se hace responsable por daños directos , indirectos o incidentales o consecuentes derivados del uso indebido, negligencia, estricta responsabilidad o cualquier otra teoría legal Las anteriores responsabilidades no podrán ser cambiadas excepto mediante algún acuerdo escrito, firmado por alguna persona de 3M

3M BOGOTA

Avenida El Dorado No. 75-93; Tel: 4161666 - 4161655; Fax:
4161677

3M MEDELLIN

3M BARRANQUILLA

3M CALI

Nit: **860.002.693-3**

Consulte Más Información en Nuestro Web Site <http://www.3m.com.co>

Tambien puede contactarnos a través de Nuestro PBX : **4108555**

Desde fuera de Bogotá totalmente gratis a la línea: **018000113636** o **018000113M3M**



Colombia

División Salud Ocupacional Respirador contra Riesgo Biológico (TBC)

Ref. 1860

01/11/2006



Hoja Técnica

Descripción

Respirador de libre mantenimiento, para protección contra material particulado como polvos y neblinas y riesgo biológico con aprobación contra TBC. Mascarilla para cirugía

Composición

Fabricado en fibras sintéticas de polipropileno

Especificaciones (Características Técnicas)

Características:

- Innovadora tecnología de medio filtrante avanzado (MEA) de fibras sintéticas para un 95% de eficiencia en filtración.
- Doble banda, para un mejor ajuste.
- La laminilla metálica en aluminio para la nariz, permite un ajuste mejor y más duradero.
- Baja caída de presión. fácil respiración y comunicación a través del filtro.
- Libre mantenimiento, elimina las tareas de limpieza y cambio de partes.
- Resistente a fluidos, mascarilla para cirugía.
- Para usarse en concentraciones que no superen la concentración de 10X T.L.V para material particulado.
- Registrado como artículo médico en la FDA
- Cumple con la guía del CDC y el memorando de la OSHA de TBC.
- Aprobado contra material particulado y riesgo biológico Norma 42CFR 84 (N95)

Usos y Aplicaciones

Aplicaciones:

Instituciones Hospitalarias Puede ser utilizado como mascarilla quirúrgica, en manejo de pacientes con TBC, en procedimientos como terapias respiratorias, autopsias. Por personal de aseo y mantenimiento que entre con contacto con pacientes o áreas infectadas.

Instrucciones de Uso

- Hacer caso omiso de las instrucciones y limitaciones el uso de este respirador y/o no utilizarse durante todo el tiempo de exposición, puede reducir la efectividad y puede resultar en enfermedad o muerte.

- Antes de utilizar el respirador, el usuario deberá ser entrenado correctamente en su uso y mantenimiento.
- Verifique el ajuste del respirador con la prueba de ajuste de sacarina.
- Abandone el área contaminada, si presenta mareo u otro síntoma.
- Si el respirador se daña o siente dificultad para respirar abandone el área, cámbielo por uno nuevo.

Precauciones y Primeros Auxilios

No usar para:

Gases y Vapores como gases ácidos y solventes orgánicos
Humos de fundición, o de soldadura eléctrica
Atmósferas ambientes con contenido de oxígeno menor a 19.5% o concentraciones inmediatamente peligrosas para la salud y la vida.

Vida Util del Producto

N/A

Notas Especiales

Este respirador no suministra oxígeno, no se debe utilizar en atmósferas con deficiencia de oxígeno (menos de 19.5%), no utilizar barba o cualquier otro elemento que evite el contacto directo del respirador con la cara. No abuse o utilice incorrectamente el respirador.

Condiciones de Transporte

Sitios frescos secos y limpios. Evite la humedad

NOTAS:	Datos Técnicos :	Todas las propiedades físicas y recomendaciones están basadas en pruebas que se consideran representativas, sin embargo, no implican garantía alguna.
	Uso del Producto :	El usuario es responsable de la determinación del uso particular del producto y su método de aplicación, 3M DESCONOCE CUALQUIER GARANTIA EXPRESA O IMPLICITA O AJUSTES PARA PROPOSITOS PARTICULARES.
	Indemnizaciones :	Este producto ha sido probado en cuanto a defectos. 3M se compromete únicamente a reemplazar la cantidad de producto que se comprueba defectuoso ó la devolución del dinero a precio de compra.
	Limite de Responsabilidad :	3M no se hace responsable por daños directos , indirectos o incidentales o consecuentes derivados del uso indebido, negligencia, estricta responsabilidad o cualquier otra teoría legal Las anteriores responsabilidades no podrán ser cambiadas excepto mediante algún acuerdo escrito, firmado por alguna persona de 3M

3M BOGOTA

Avenida El Dorado No. 75-93; Tel: 4161666 - 4161655; Fax: 4161677

3M MEDELLIN

Carrera 55 No. 72 - 109 Ofc. 401B; Tel: 095 - 3560722; Fax: 095- 3457432

3M BARRANQUILLA

Calle 5A No. 39 - 194 Ofc. 502 Torre Concasa; Tel: 094 - 3118282; Fax: 094 - 3116292

3M CALI

Carrera 100 No. 16 - 20 Piso 7; Tel: 092 - 3161414; Fax: 092 - 3322330

Nit: **860.002.693-3**

Consulte Más Información en Nuestro Web Site <http://www.3m.com.co>

Si desea Enviar información a Nuestro E-Mail: servicioalcliente@mmm.com

Tambien puede contactarnos a través de Nuestro PBX : **4108555**

Desde fuera de Bogotá totalmente gratis a la línea: **018000113636 o 018000113M3M**

Nombre de los dispositivos médicos:

POLAINA (ZAPATÓN) ANTIDESLIZANTE AZUL
BATA DESECHABLE MANGA LARGA - AZUL Y BLANCA PACIENTE
BATA DESECHABLE TIPO MEDICO
BLUSA ODONTÓLOGO AZUL CON BROCHES
PANTALON DESECHABLE TIPO PIJAMA AZUL
BATA ANTIFLUIDOS LAMINADA MANGA LARGA



Bata tipo Medico (zapatón)

Bolsa x 10 unidades



Bata tipo Paciente

bolsa x 10 unidades bolsa x unidad



Kit de Bioseguridad

bolsa x par
Caja x 50 pares.

Polaina

La ropa desechable Alfa Safe esta fabricados en polipropileno no tejido de 35 grs. X metro cuadrado que supera los estándares internacionales de la calidad, seguridad y comodidad. Tiene un acabado especial repelente a los líquidos, con el cual se logra una tela ideal que ofrece una barrera de protección y confort necesaria en la ropa médica desechable, ofreciendo suavidad al tacto y que además no es transparente.

Las batas tipo medico (larga) y la blusa tipo odontólogo tienen el sistema de cierre delantero de broches, cuello y puño en rib, sellado ultrasonido, libre de hebras, elástico resistente, talla única.

La bata tipo paciente color azul y blanco tiene el sistema de cierre trasero con tiras de amarre costura tradicional, sellado ultrasonido, libre de hebras, elástico resistente, talla única.

La bata anti fluidos. Evita el contacto corporal del tronco, miembros superiores e inferiores, protegiéndolos de peligros relacionados con labores que implican exposición a sustancias de laboratorio y/o secreciones corporales.

El pantalón desechable cuenta con un sistema de cierre con tiras de amarre a la altura de la cintura con una costura tradicional, talla única. Evita el contacto corporal de miembros inferiores, protegiéndolo de fluidos corporales.

La polaina (zapatón) antideslizante resistente a las rasgaduras cuenta con un elástico que permite un perfecto ajuste al calzado talla única.

Kit de Bioseguridad desechable contiene una blusa tipo odontólogo cierre delantero de broches, Pantalón con cierre delantero tira de amarre, gorro circular ajustable con elástico, un par de Polainas zapatón antideslizante, Tapabocas Desechable, elástico anatómico y resistente buen ajuste nasal, banda metálica recubierta en plástico adaptable al contorno de la nariz.

Vida útil: 5 Años a partir de la fecha de fabricación siempre y cuando el empaque este intacto.

Condición almacenamiento:

Malas condiciones de almacenamiento, carga y descarga brutal probablemente afectará la calidad de los productos y heridas a los usuarios.

Almacene en lugar fresco y seco.

TEMPERATURA: MÁXIMA 32C°.

HUMEDAD: MÁXIMA 70%.

REGISTRO SANITARIO: no requiere registro sanitario **INVIMA**

Códigos de barras:

770722836064	2	BATA DESECHABLE MANGA LARGA - AZUL PACIENTE
770722836065	9	POLAINAS DESECHABLES X CAJA
770722836066	6	POLAINAS DESECHABLES X PAR
770722836078	9	BATA DESECHABLE MANGA LARGA - BLANCO PACIENTE
770722836115	1	BATA DESECHABLE TIPO MÉDICO
770722836127	4	BLUSA ODONTÓLOGO AZUL CON BROCHES
770722836128	1	PANTALÓN DESECHABLE TIPO PIJAMA AZUL
770722836164	9	BATA ANTIFLUIDOS LAMINADA MANGA LARGA
770722836197	7	BATA TIPO MÉDICO COLOR AZUL CON BROCHES

Usos

La ropa desechable es un dispositivo médico no invasivo no estéril, de uso transitorio para un sólo uso (Desechable) diseñado para proteger prendas de vestir y las partes del cuerpo de las personas que las portan y evitar contaminación potencial de las áreas limpias con la ropa de calle.

INSTRUCCIONES DE USO Y MANIPULACIÓN

Verifique que el empaque de la ropa desechable no esté dañado y/o abierto, en cualquier de estos casos deséchela.

Se recomienda lavado de manos antes y después de utilizar la ropa desechable para minimizar la contaminación.

Abra el extremo del empaque y retire la prenda a utilizar evitando la contaminación de la misma.

Después de abierto el sobre favor utilizarlo en menor brevedad posible.

Deseche la prenda desechable una vez ya utilizada

PRECAUCIONES Y ADVERTENCIAS:

Se debe considerar las precauciones recomendadas por normas de bioseguridad, si se tiene en cuenta lo siguiente:

“Todos los pacientes y sus fluidos corporales independientemente del diagnóstico de ingreso o motivo por el cual haya entrado al hospital o clínica, deberán ser considerados como potencialmente infectantes y se debe tomar las precauciones necesarias para prevenir que ocurra transmisión.”

MÉTODO DE DESECHO DE LA ROPA DESECHABLE ALFASAFE®

Desechar como **residuos peligrosos biológico-infecciosos.**

Norma Técnica de Manejo de Residuos Sólidos Hospitalarios 24.

1. NOMBRE COMERCIAL

- ❖ Guante Látex Examen con talco Alfa Safe.

2. NOMBRE GENÉRICO

- ❖ Guante Látex para Examen bajo en talco.



3. ESPECIFICACION Y CARACTERÍSTICAS

Guantes ambidiestros, **lisos**, puño enrollado reforzado, biodegradables, desechables, dedos nivelados (rectos) de color blanco y/o natural.



Talla size	Longitud / Largo Length (mm)	Ancho Width (mm)	Espeso (pared doble) (mm)			Gramaje unid.	Residuo de polvo
			Punta dedo Finger tip (mm)	Palma Palm (mm)	Manga Cuff (mm)		
XS	Min 230± 10	Min 70 ± 10	Min 0.20	Min 0.16	Min 0.12	Min 5.5 ± 3	Max 10mg/dm ²
S	Min 230± 10	Min 80 ± 10	Min 0.20	Min 0.16	Min 0.12	Min 6.0± 3	
M	Min 240± 10	Min 95 ± 10	Min 0.20	Min 0.16	Min 0.12	Min 6.5± 3	
L	Min 240± 10	Min 111 ± 10	Min 0.20	Min 0.16	Min 0.12	Min 7.0± 3	

BENEFICIOS

Permiten mayor movilidad y flexibilidad gracias a la elasticidad del látex permitiendo mejor destreza al tacto facilitando la correcta realización del trabajo.

Adaptación ergonómica. Cumple con el AQL (Limite aceptable de Calidad) 1.5

4. COMPONENTES Y MATERIALES:

El guante de látex examen Alfa Safe esta hecho de látex de caucho natural grado alto, con talco polvoreados con **Silicato de Magnesio** USP.

5. REGISTRO SANITARIO: INVIMA 2013DM-0002025-R1

Vigente hasta: 27 de agosto de 2023

Clase de riesgo: Clase **Ila** Riesgo Moderado

Vida Útil: 5 años

6. USOS:

Destinados a efectuar exploraciones medicas, procedimientos diagnósticos y terapéuticas y para manipular material médico contaminado., protección contra fluidos corporales Prevención de contaminación bacteriana uso médico hospitalario y Laboratorios que lo requieran.

7. PRESENTACION COMERCIAL:

CODIGO	DESCRIPCION	PRESENTACION COMERCIAL	UNIDAD DE EMBALAJE (Unidad Mínima de despacho)
GULE001	GUANTE LATEX EXAMEN ALFA SAFE TALLA XS (CON TALCO)	CAJA X 100 UNIDADES	Cartón x 10 cajas x 100
GULE002	GUANTE LATEX EXAMEN ALFA SAFE TALLA S (CON TALCO)	CAJA X 100 UNIDADES	Cartón x 10 cajas x 100
GULE003	GUANTE LATEX EXAMEN ALFA SAFE TALLA M (CON TALCO)	CAJA X 100 UNIDADES	Cartón x 10 cajas x 100
GULE004	GUANTE LATEX EXAMEN ALFA SAFE TALLA L (CON TALCO)	CAJA X 100 UNIDADES	Cartón x 10 cajas x 100

8. BASES DEL TEST:

Los guantes de látex Examen cumplen con la norma **ISO 13485 ASTM D3578-05 / EN 374-2 EN 374-3 / EN 455-EN 420**

9. CONDICIONES DE ALMACENAMIENTO:

Malas condiciones de almacenamiento, carga y descarga brutal probablemente afectará la calidad de los productos y heridas a los usuarios. Almacene en lugar fresco y seco. Evitando los rayos directos del sol.

TEMPERATURA: MÁXIMA 30C°

HUMEDAD: MÁXIMA 70%

10. PRECAUCIONES Y ADVERTENCIAS:

Este producto contiene látex natural lo cual puede causar reacciones alérgicas.

- ❖ Antes de usar guantes hay que retirar anillos, relojes y pulseras que Pueden romperlos.
- ❖ Lavar y secar las manos.
- ❖ No se debe aplicar cremas antes de colocarse los Guantes, pueden alterar las propiedades del guante.
- ❖ Una vez abierta la caja / Display de guantes utilizarlos en el menor tiempo posible ya que se contaminar.
- ❖ Para su manipulación evite el contacto con solventes orgánicos y aceites.

“Todos los pacientes y sus fluidos corporales deben ser considerados como potencialmente infectantes y se debe tomar las precauciones necesarias para prevenir que ocurra transmisión.”

11. METODO DE DESECHO:

Norma Técnica Colombiana GTC 24 de Manejo de Residuos Sólidos Hospitalarios 24
Desechar como **residuos peligrosos biológico-infecciosos.**

En caso de que el producto se encuentre contaminado con residuos radioactivos, se colocarán en recipientes rígidos, los cuales deben estar rotulados con el símbolo de peligro radioactivo.

Desechar de acuerdo a la norma (nunca reutilizar el producto).



FICHA TÉCNICA

FT-DT 004

Versión: 21

25-10-2019

GUANTE NITRILLO PARA EXAMEN – NO ESTÉRIL ALFASAFE®



NOMBRE GENÉRICO	Guante Nitrilo para examen no estéril Guantes de examen de Nitrilo
NOMBRE COMERCIAL	Guante de Nitrilo
MARCA	ALFASAFE®
TIPO DE PRODUCTO	DISPOSITIVO MÉDICO
REGISTRO SANITARIO	INVIMA 2017DM-0016700
VIGENCIA DEL REGISTRO	23 de Agosto de 2027
TIPO DE RIESGO	Clase IIA - Riesgo Moderado
VIDA ÚTIL	5 años

DESCRIPCIÓN

- Guantes ambidiestros.
- Se recomienda su uso en personas que presentan sensibilidad al látex.
- Puño con reborde que minimiza el deslizamiento y genera protección extra.
- Las puntas de los dedos son texturizadas para mejorar el agarre en seco y en húmedo.
- Están fabricados con una delgada capa de nitrilo que permite una alta sensibilidad al tacto y destreza.
- Estos guantes ofrecen protección y resistencia a una amplia gama de disolventes y productos químicos peligrosos.



FICHA TÉCNICA

FT-DT 004

Versión: 21

25-10-2019

CARACTERÍSTICAS	<ul style="list-style-type: none">• Resistentes a la elongación• Excelente resistencia a la punción y a la rotura• Material sintético libre de la proteína del látex• Característico por su impermeabilidad y estabilidad a gases y agua• Compuestos por copolímeros de butadieno y acrilonitrilo (Nitrato de Butadieno).
CONDICIONES DE ALMACENAMIENTO	<ul style="list-style-type: none">• Humedad Relativa: MÁXIMA 70%• Temperatura: MÁXIMA 32C°• Almacenar en lugar fresco y seco, evitando los rayos directos del sol• Inadecuadas condiciones de almacenamiento, carga y descarga brutal probablemente afectarán la calidad de los productos.
ESTÁNDARES NORMATIVOS	Los guantes de Nitrilo examen cumplen con los requisitos establecidos por la norma ASTM D 6319: 2000 (a) Especificación estándar para nitrilo, Guantes de examen de uso médico y BS EN 455-1 y 2: 2000 Medical Guantes para el uso individual.
USOS	<ul style="list-style-type: none">• Los guantes de nitrilo ALFASAFE® puede ser utilizado en procedimientos clínicos.• Verificar que el dispensador se encuentre en buen estado, con el fin de garantizar la asepsia del producto.• Verificar que el guante esté dentro del periodo de vencimiento y que no presente pegajosidad, decoloración u otra característica anormal.• Abrir el dispensador por la línea punteada.• Tomar el guante que sobresale, halando de él hacia arriba y luego lateralmente.• Ponerse el guante en la mano dominante, ajustándolo hasta el sitio exacto con la otra mano.• Retirar el otro guante del dispensador y repetir el procedimiento para la mano no dominante.• Ajustar los guantes entrelazando las manos.• Para retirarlos, tomar el primer guante de la cara externa y el segundo de la cara interna.



FICHA TÉCNICA

FT-DT 004

Versión: 21

25-10-2019

PRECAUCIONES Y ADVERTENCIAS	<ul style="list-style-type: none">• Dispositivo para un solo uso• Antes de su uso retirar de las manos cualquier objeto que pueda ocasionar rotura• No aplicar algún tipo de sustancia antes de colocar el guante.• Una vez abierta la unidad utilizarlos en el menor tiempo posible. <p><i>"Todos los pacientes y sus fluidos corporales deben ser considerados como potencialmente infectantes y se debe tomar las precauciones necesarias para prevenir que ocurra transmisión."</i></p>
DISPOSICIÓN FINAL	<ul style="list-style-type: none">• Según la Norma Técnica de Manejo de Residuos Sólidos Hospitalarios se debe desechar como residuos peligrosos biológico-infecciosos.• En caso de que el producto se encuentre contaminado con residuos radioactivos, se colocarán en recipientes rígidos, los cuales deben estar rotulados con el símbolo de "peligro radioactivo"

ESPECIFICACIONES DEL PRODUCTO

GUANTE NITRILAZUL, NEGRO Y CREMA						
Talla size	Longitud / Largo Length (mm)	Ancho Width (mm)	Espeso (pared sencilla) (mm)			Gramaje unid.
			Punta dedo Finger tip (mm)	Palma Palm (mm)	Manga Cuff (mm)	
S	MIN 245	88 ± 3				4.7 ± 2
M	MIN 245	98 ± 3	0.16 ± 2	0.12 ± 2	0.8 ± 2	5.0 ± 2
L	MIN 245	108 ± 3	0.16 ± 2	0.12 ± 2	0.8 ± 2	5.6 ± 2
XL	MIN 245	112 ± 3	0.16 ± 2	0.12 ± 2	0.8 ± 2	6.0 ± 2

GUANTE NITRILAZUL LIVIANO O THIN						
Talla size	Longitud / Largo Length (mm)	Ancho Width (mm)	Espeso (pared sencilla) (mm)			Gramaje unid.
			Punta dedo Finger tip (mm)	Palma Palm (mm)	Manga Cuff (mm)	
XS	MIN 240	77 ± 2	0.14 ± 2	0.8 ± 2	0.5 ± 2	3.2 ± 2
S	MIN 240	83 ± 2	0.14 ± 2	0.8 ± 2	0.5 ± 2	3.4 ± 2
M	MIN 240	98 ± 3	0.14 ± 2	0.8 ± 2	0.5 ± 2	3.5 ± 2
L	MIN 245	108 ± 3	0.14 ± 2	0.8 ± 2	0.5 ± 2	3.7 ± 2



FICHA TÉCNICA

FT-DT 004

Versión: 21

25-10-2019

PRESENTACIÓN COMERCIAL

CÓDIGO	DESCRIPCIÓN	PRESENTACIÓN COMERCIAL	UNIDAD DE EMBALAJE (Unidad mínima de despacho)
GUNA001	GUANTE NITRILO AZUL ALFASAFE (S) x 100 UNIDADES	CAJA x 100 UNIDADES	CAJA X10 DISPLAYS X 100 UNIDADES
GUNA002	GUANTE NITRILO AZUL ALFASAFE (M) x 100 UNIDADES	CAJA x 100 UNIDADES	CAJA X10 DISPLAYS X 100 UNIDADES
GUNA003	GUANTE NITRILO AZUL ALFASAFE (L) x 100 UNIDADES	CAJA x 100 UNIDADES	CAJA X10 DISPLAYS X 100 UNIDADES
GUNA004	GUANTE NITRILO AZUL ALFASAFE (S) X 12 PARES	PAR	CARTON X 45 DOCENAS
GUNA004	GUANTE NITRILO AZUL ALFASAFE (S) X 12 PARES	BOLSA X 12 PARES	CARTON X 45 DOCENAS
GUNA005	GUANTE NITRILO AZUL ALFASAFE (M) x 12 PARES	PAR	CARTON X 45 DOCENAS
GUNA005	GUANTE NITRILO AZUL ALFASAFE (M) x 12 PARES	BOLSA X 12 PARES	CARTON X 45 DOCENAS
GUNA006	GUANTE NITRILO AZUL ALFASAFE (L) x 12 PARES	PAR	CARTON X 45 DOCENAS
GUNA006	GUANTE NITRILO AZUL ALFASAFE (L) x 12 PARES	BOLSA X 12 PARES	CARTON X 45 DOCENAS
GUNA009	GUANTE NITRILO AZUL THIN ALFASAFE (S) x 100 UNIDADES	CAJA X 100 UNIDADES	CARTON 10 X CAJAS X 100 UNIDADES
GUNA010	GUANTE NITRILO AZUL THIN ALFASAFE (M) x 100 UNIDADES	CAJA X 100 UNIDADES	CARTON 10 X CAJAS X 100 UNIDADES
GUNA011	GUANTE NITRILO AZUL THIN ALFASAFE (L) x 100 UNIDADES	CAJA X 100 UNIDADES	CARTON X 10 CAJAS X 100 UNIDADES
GUNA013	GUANTE NITRILO AZUL ALFASAFE (XL) x 100 UNIDADES	CAJA x 100 UNIDADES	CARTON x 10 CAJAS x 100 UNIDADES
GUNA014	GUANTE NITRILO AZUL THIN ALFASAFE (XS) x 100 UNIDADES	CAJA X 100 UNIDADES	CARTON X 1000 UNIDADES
GUNA019	GUANTE NITRILO TALLA S ALFASAFE X 24 UNIDADES	CAJA X 24 UNIDADES	CARTON X 88 UNIDADES
GUNA020	GUANTE NITRILO TALLA M ALFASAFE X 24 UNIDADES	CAJA X 24 UNIDADES	CARTON X 88 UNIDADES
GUNA021	GUANTE NITRILO TALLA L ALFASAFE X 24 UNIDADES	CAJA X 24 UNIDADES	CARTON X 88 UNIDADES
GUNN001	GUANTE NITRILO NEGRO ALFASAFE (S) x100 UNIDADES	CAJA x 100 UNIDADES	CAJA X10 DISPLAY X 100 UNIDADES
GUNN002	GUANTE NITRILO NEGRO ALFASAFE (M) x100 UNIDADES	CAJA x 100 UNIDADES	CAJA X10 DISPLAY X 100 UNIDADES
GUNN003	GUANTE NITRILO NEGRO ALFASAFE (L) x100 UNIDADES	CAJA x 100 UNIDADES	CAJA X10 DISPLAY X 100 UNIDADES
GUNN005	GUANTE NITRILO NEGRO ALFASAFE (M) x PAR	PAR	45 BOLSAS X 12 PARES
GUNN005	GUANTE NITRILO NEGRO ALFASAFE (M) X PAR	PAQUETE X 12 PARES	45 BOLSAS X 12 PARES
GUNN006	GUANTE NITRILO NEGRO ALFASAFE (L) x PAR	PAR	45 BOLSAS X 12 PARES
GUNN006	GUANTE NITRILO NEGRO ALFASAFE (L) x PAR	PAQUETE X 12 PARES	45 BOLSAS X 12 PARES
GUNN008	GUANTE NITRILO NEGRO TALLA M X 24 UNIDADES	CAJA X 24 UNIDADES	88 CAJAS X 24 UNIDADES
GUNN009	GUANTE NITRILO NEGRO TALLA L X 24 UNIDADES	CAJA X 24 UNIDADES	88 CAJAS X 24 UNIDADES

GUANTE DE VINILO TRANSPARENTE EXAMEN - LIBRE DE TALCO ALFASAFE®

NOMBRE GENERICO	Guante vinilo para examen transparente Guante de vinilo sin polvo. Guante siliconado.
NOMBRE COMERCIAL	Guante Vinilo Transparente Alfafafe Guante Silicona Alfafafe
MARCA	ALFASAFE®
TIPO DE PRODUCTO	DISPOSITIVO MÉDICO
REGISTRO SANITARIO	INVIMA 2018DM-0017506
VIGENCIA DEL REGISTRO	29 de Enero de 2028
TIPO DE RIESGO	Clase IIA - Riesgo Moderado
VIDA ÚTIL	5 años

DESCRIPCIÓN	<ul style="list-style-type: none"> •Guante vinilo no estéril libre de talco. •Guantes ambidiestros. •Textura lisa, transparente suave y ligero •No producen fatiga elástica •Reduce el riesgo de hipersensibilidad y alergias relacionadas con el uso de látex natural y talco. •El puño reforzado minimiza el deslizamiento, mejora la resistencia y facilita el revestimiento del guante. •Están fabricados con una delgada capa de vinilo que permite una alta sensibilidad al tacto y destreza.
CARACTERÍSTICAS	<ul style="list-style-type: none"> •Resistentes a la elongación. •Excelente resistencia a la punción y a la rotura •Material sintético libre de la proteína del látex. •Característico por su impermeabilidad, estabilidad y duración. •Compuestos por 100% resina de cloruro de polivinilo, derivado del proceso de desinfección del plástico de cloruro de polivinilo e inmersión.
CONDICIONES DE ALMACENAMIENTO	<ul style="list-style-type: none"> •Humedad Relativa: MÁXIMA 70% •Temperatura: MÁXIMA 30C° •Almacenar en lugar fresco y seco, evitando los rayos directos del sol. •Inadecuadas condiciones de almacenamiento, carga y descarga brutal probablemente afectará la calidad de los productos.



FICHA TÉCNICA

FT – DT 005

Versión: 15

06-09-2018

ESTÁNDARES NORMATIVOS	Los guantes de Vinilo para examen cumplen con la norma EN455-1, EN455-2, EN455-3 estándar.
USOS	<ul style="list-style-type: none">• Los guantes de vinilo ALFASAFE® puede ser utilizado en procedimientos clínicos.• Verificar que el dispensador se encuentre en buen estado, con el fin de garantizar la asepsia del producto.• Verificar que el guante esté dentro del periodo de vencimiento y que no presente pegajosidad, decoloración u otra característica anormal.• Abrir el dispensador por la línea punteada.• Tomar el guante que sobresale, halando de él hacia arriba y luego lateralmente.• Ponerse el guante en la mano dominante, ajustándolo hasta el sitio exacto con la otra mano.• Retirar el otro guante del dispensador y repetir el procedimiento para la mano no dominante.• Ajustar los guantes entrelazando las manos.• Para retirarlos, tomar el primer guante de la cara externa y el segundo de la cara interna.
PRECAUCIONES Y ADVERTENCIAS	<ul style="list-style-type: none">• Dispositivo para un solo uso.• Antes de su uso retirar de las manos cualquier objeto que pueda ocasionar rotura.• No aplicar algún tipo de sustancia antes de colocar el guante.• Una vez abierta la unidad utilizarlos en el menor tiempo posible.
DISPOSICIÓN FINAL	<ul style="list-style-type: none">• Según la Norma Técnica de Manejo de Residuos Sólidos Hospitalarios se debe desechar como residuos peligrosos biológico-infecciosos.• En caso de que el producto se encuentre contaminado con residuos radioactivos, se colocarán en recipientes rígidos, los cuales deben estar rotulados con el símbolo de "peligro radioactivo"

ESPECIFICACIONES DEL PRODUCTO:

Talla size	Longitud / Largo Length (mm)	Ancho Width (mm)	Espesor (pared sencilla) (mm)			Gramaje unid.
			Punta dedo Finger tip (mm)	Palma Palm (mm)	Manga Cuff (mm)	
S	≥ 245	88 ± 5	0.13 ± 2	0.14 ± 2	0.11 ± 2	5.8 ± 2
M	≥ 245	98 ± 5	0.13 ± 2	0.14 ± 2	0.11 ± 2	6.1 ± 2
L	≥ 245	105 ± 5	0.13 ± 2	0.14 ± 2	0.11 ± 2	6.8 ± 2

PRESENTACIÓN COMERCIAL:

CÓDIGO	DESCRIPCIÓN	PRESENTACIÓN COMERCIAL	UNIDAD DE EMBALAJE (Unidad mínima de despacho)
GUVT001	GUANTE VINILO TRANS ALFASAFE (S) X 100 UND (SIN TALCO)	CAJA X 100 UND.	CARTON X 10 CAJAS
GUVT002	GUANTE VINILO TRANS ALFASAFE (M) X 100 UND (SIN TALCO)	CAJA X 100 UND.	CARTON X 10 CAJAS
GUVT003	GUANTE VINILO TRANS ALFASAFE (L) X 100 UND (SIN TALCO)	CAJA X 100 UND.	CARTON X 10 CAJAS
GUVT004	GUANTE VINILO (SILICON) ALFASAFE (S) X 2 PARES	BOLSA X 2 PARES	CARTON X 450 BOLSAS
GUVT005	GUANTE VINILO (SILICON) ALFASAFE (M) X 2 PARES	BOLSA X 2 PARES	CARTON X 450 BOLSAS
GUVT006	GUANTE VINILO (SILICON) ALFASAFE (L) X 2 PARES	BOLSA X 2 PARES	CARTON X 450 BOLSAS

Friden de Colombia Hospitalaria Ltda.	FICHA TÉCNICA Y DE SEGURIDAD DE PRODUCTO TERMINADO
	TAPABOCAS
SECCIÓN N°1: Identificación del producto y la compañía	
Nombre Comercial del Producto MARCA	Tapabocas Desechables ULTRAMED
Presentaciones Comerciales	Caja dispensadora de cartón por 100 unidades, cajas dispensadoras por caja de cartón corrugado. REFERENCIA 1: tapabocas en tela no tejida para atar REFERENCIA 2, tapabocas en tela no tejida con cordón Elastica
Titular del Registro Sanitario	Friden de Colombia hospitalaria Ltda.
Registro Sanitario	2010DM-0006814
Clasificación según el INVIMA	Dispositivo médico riesgo I
Código ATC	No aplica por ser dispositivo médico
Dirección	CALLE 97ª NO. 51-36
Laboratorio Fabricante	Kinstar Medical Products co Ltda
Teléfono Colombia	6357270
Fax	2571497
Web	www.fridenhospitalaria
Contactos vía e-mail	www.fridenhospitalaria@yahoo.com www.fridenhospitalaria@hotmail.com

Friden de Colombia Hospitalaria Ltda.	FICHA TÉCNICA Y DE SEGURIDAD DE PRODUCTO TERMINADO
	TAPABOCAS
SECCIÓN N°2: Especificaciones del producto	
	<p>REFERENCIA 1: Tapabocas en tela no tejida para atar, modelo: 18+20+25 gsm,</p> <p>REFERENCIA 2: Tapabocas en tela no tejida con cordón, modelo: 18+20+25 gsm,</p>
Frecuencia de uso	Uso único, no reutilizable
Tipo de tejido	Material no tejido tipo spundbounded
Carga microbiológica	No estéril: Libre de pirógenos
Tiempo de vida útil	5 años bajo condiciones recomendadas de almacenamiento
Especificaciones fisicoquímicas	
DISEÑO Y DIMENSIONES	Talla única. Largo: 12cm Ancho: 9 cm de ancho. Espesor: 0,3 a 0,4mm Barrete nasal: Alambre de aluminio flexible cubierto de plástico de 10,5cm de largo y <1mm de diámetro Especificaciones anatómicas: (1)Nonwoven Face Mask-Tie On Con 2 lazos para atado

	detrás del cuello de 38cm. (2) Nonwoven Face Mask-Earloop: Con 2 cordones para colgar detrás de las orejas de 16c
GRAMAJE Y COMPOSICION	Capa exterior: 18g/m2, polipropileno texturizado, color azul Capa media: 20g/m2, Filtro carbono, color blanco Capa interna: 25g/m2,, polipropileno texturizado, color azul Lazos (según aplique): Polipropileno, color azul o blanco Cordón (según aplique): Elastómero termoplástico recubiertos
INFLAMABILIDAD	Media Baja : el polipropileno y el poliéster resisten a la propagación de fuego según NFPA
Confort	Tela no tejida que permite el paso del aire Material hipoalergénico Pliegues que permite que permite le paso del aire hacia abajo con un índice de fatiga respiratoria
RESISTENCIA A LA ABRASION	Grado 4 en la prueba con abrasímetro
SEGURO AMBIENTALMENTE	El polipropileno y el poliéster, al incinerarse se transforman en vapor de agua y el óxido de carbono residuo sólido de 0.4 a 3.9 % del peso inicial
PROPIEDAD PARA USO MEDICO	Material esterizable bajo condiciones usuales de técnica de esterilización de gas o plástico

SECCIÓN N°3: Composición, Información sobre los componentes

Tapabocas con tres capas de fibra de poliéster- polipropileno. Con diseño plegable, bordes remachados y resortes que permiten colgar el tapaboca de las orejas o lazo para atar

SECCIÓN N°4: Identificación de los riesgos.

- Riesgo a la salud: No se considera que represente un riesgo significativo en las condiciones previstas de uso normal. El contacto con fuego o altas temperaturas genera incendios.
- **Riesgos Generales:** Puede ser agente de contaminación de heridas y áreas estériles o asépticas debido a uso incorrecto.

SECCIÓN N°5: Medidas de Primeros Auxilios.

- **Inhalación:** No relevante.
- Contacto con la piel: No hay riesgo bajo condiciones normales de uso.
- **Ingestión:** El producto es atóxico pero puede causar obstrucción del tracto digestivo en caso de

ingestión accidental de sus partes.

· **Contacto con los ojos:** El producto bajo condiciones normales de uso y almacenamiento no produce volátiles o sustancias que afecten los ojos

SECCIÓN N°6: Medidas para lucha contra el fuego.

· **Riesgos específicos:** Generación de humo, partículas carbonizadas y gases con monóxido de carbono.

· **Método específico a emplear:** Se puede emplear indistintamente agua atomizada, espuma, polvo seco, dióxido de carbono o arena para sofocar a combustión. Se recomienda utilizar agua atomizada o a chorro, usar agua atomizada o nebulizada para enfriar los envases expuestos al fuego.

· **Protección en caso de incendio:** No se debe entrar en la zona del incendio sin el equipo protector adecuado, incluyendo protección respiratoria. Tomar las precauciones habituales en caso de incendio químico.

· **Equipos de protección personal para el combate del fuego:** Extintores de agua atomizada, espuma, polvo seco o dióxido de carbono. Ropa usual para control de incendios (guantes de carnaza, bota de cuero con punta metálica y saco y pantalón para protección de incendios), máscara para vapores orgánicos y gafas herméticas.

SECCIÓN N°7: Medidas para controlar derrames o fugas.

Medidas de emergencia a tomar si hay derrame del producto: No aplica por ser un sólido.

Equipo de protección personal para atacar la emergencia: No aplica por ser un sólido.

SECCIÓN N°8: Manipulación y Almacenamiento.

Recomendaciones sobre manipulación segura: El producto puede absorber fácilmente líquidos de su entorno por esto debe protegerse de la humedad y del contacto con sustancias líquidas. No abrir los envases contenedores del producto hasta el momento de su uso. EL producto una vez sea declarado para desechar debe descartarse previa desinfección a su incineración.

Recomendaciones especiales: Con el fin de preservar la esterilidad del producto se recomienda evitar extraer el contenido del empaque (envase secundario tipo sobre) antes de su uso y el envase primario será manipulado bajo condiciones asépticas que eviten la contaminación microbiológica.

Condiciones de almacenamiento: El producto se puede almacenar a temperaturas entre -10°C a 55°C y humedades relativas de 0 a 90%. Evitar la exposición a fuentes de calor y contacto con solventes orgánicos. No almacenar al aire libre ni a la luz solar

<p>Friden de Colombia Hospitalaria Ltda.</p>	<p>FICHA TÉCNICA Y DE SEGURIDAD DE PRODUCTO TERMINADO</p>
<p>Ultramed</p>	<p>TAPABOCAS</p>
<p>SECCIÓN N°9: Control de Exposición/Protección Especial.</p>	
<ul style="list-style-type: none"> · Medidas de higiene general: El producto debe ser manipulado bajo condiciones asépticas usuales de manejo de dispositivos médicos estériles. · Equipo de protección personal: No requiere un equipo de protección para su manipulación. · Protección Respiratoria: No requiere un equipo de protección respiratoria para su manipulación. · Protección de manos: No requiere protección especial para las manos. · Protección ocular: No requiere de protección ocular para su manipulación. · Protección de la piel y cuerpo: No se requiere de protección especial. 	
<p>SECCIÓN N°10: Propiedades Físicas y Químicas.</p>	
<ul style="list-style-type: none"> · Estado Físico: Sólido · Apariencia y olor: Textil, inodoro · Punto de Ebullición: Mayor a 150°C · Punto de inflamabilidad: No inflamable pero puede arder con dificultad al contacto con llama directa. 	
<p>SECCIÓN N°11: Estabilidad y reactividad</p>	
<p>Estabilidad: Estable bajo condiciones usuales de almacenamiento pero puede sufrir cambios de coloración por incidencia prolongada de luz solar o UV.</p> <ul style="list-style-type: none"> · Productos de descomposición peligrosos: Por descomposición térmica produce gases orgánicos como el dióxido de carbono y el monóxido de carbono 	
<p>SECCIÓN N°12: Información Toxicológica.</p>	
<p>El ensayo de irritación de la piel (humana): no se conocen efectos alérgicos del producto.</p> <ul style="list-style-type: none"> · Experiencia en el hombre: El dispositivo es un insumo de uso común y sus materiales son ampliamente usados en procedimientos clínicos. · Condiciones médicas generalmente agravadas por la exposición: No hay efectos que evidencien riesgos pero la exposición en espacios cerrados a los gases producidos por descomposición térmica pueden generar la muerte 	

Friden de Colombia Hospitalaria Ltda.	FICHA TÉCNICA Y DE SEGURIDAD DE PRODUCTO TERMINADO
	TAPABOCAS

SECCIÓN N°13: Información Ecológica.

Efectos sobre el medio ambiente:

No hay efectos adversos considerables por exposición al agua o al ambiente. Los productos de degradación térmica pueden ser gases tóxicos como el monóxido de carbono que pueden deteriorar la fauna y flora circundante en condiciones de contacto masivo con el ambiente.

SECCIÓN N°15: Información sobre Transporte.

El producto debe ser transportado en vehículos que cuenten con higiene suficiente para transportar medicamentos y dispositivos médicos. No se debe transportar el producto en caso de riesgo de contacto con solventes orgánicos o fuentes de calor.

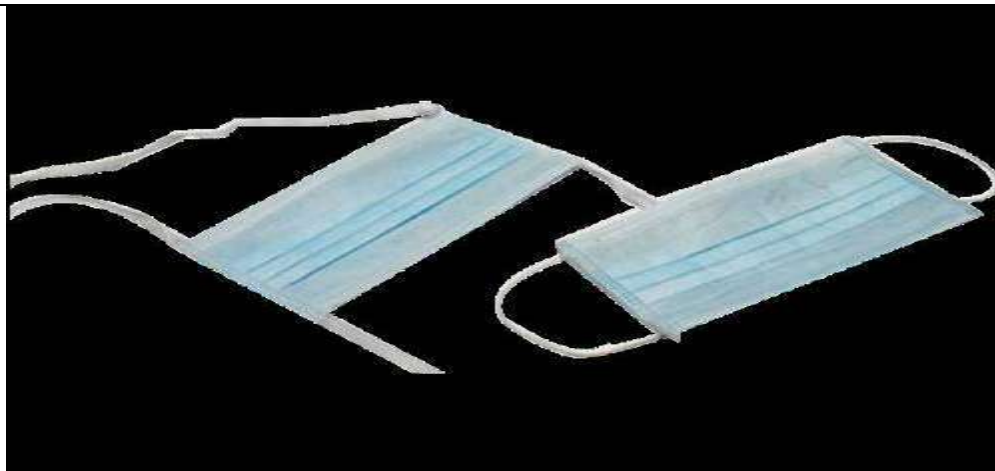

ELABORADO POR	Paola Idrobo, Gestor de Calidad	2015-02-01
REVISADO POR	Javier Yañez, Director Técnico	2015-02-01

		FICHA TECNICA DE MEDICAMENTOS Y DISPOSITIVOS MEDICOS									
NOMBRE GENERICO GUANTE DESECHABLE PARA EXAMAMEN T: M		NOMBRE COMERCIAL GUANTE DESECHABLE PARA EXAMEN EXAMTEX T:M									
MATERIAL CON EL QUE ESTA FABRICADO LATEX NATURAL		TIPO/GRADO VII									
NOMBRE DEL FABRICANTE SIAM SEMPERMED		PRODUCTO IMPORTANDO <table border="1"> <tr> <td>SI</td> <td>X</td> <td>NO</td> <td></td> </tr> </table>		SI	X	NO					
SI	X	NO									
PERMISO DE COMERCIALIZACION (PARA PRODUCTO IMPORTADO)	SI	X	NO								
¿EL PRODUCTO APLICA IVA?	SI	X	NO								
VIDA UTIL DEL PRODUCTO 5 AÑOS	CUM (Si aplica):	CODIGO DE BARRAS 7707270363660									
PRESENTACION DEL PRODUCTO											
EN CADA CASO REALICE LA DESCRIPCIÓN COMPLETA											
PRESENTACION	CAJA X 100 UNDS										
ENVASE	UNIDAD										
EMPAQUE	CAJA X 100 UNDS										
EMBALAJE	CAJA X 1000 UNDS										
No de Unidades / Envase UNIDAD	No de Envases / Empaque		100								
CODIGO DE BARRAS DE EMPAQUE	7707270363660										
REGISTRO SANITARIO											
NUMERO REGISTRO SANITARIO INVIMA 2014DM-0011605		FECHA DE VIGENCIA DEL REGISTRO AGOSTO/11/2024									
MODALIDAD DE REGISTRO		TITULAR DEL REGISTRO SANITARIO PROTEX S.A.S									
FABRICAR Y VENDER											
IMPORTAR Y VENDER	X										
IMPORTAR, ENVASAR Y VENDER											
IMPORTAR SEMI-ELABORAR Y VENDER											
SEMI-ELABORAR Y VENDER											
PRODUCTOR		DISTRIBUIDOR X									
CONDICIONES DE ALMACENAMIENTO											
ALMACENAR A TEMPERATURA AMBIENTE ALEJADO DE LA HUMEDAD Y LA LUZ SOLAR											
PARA REFRIGERADOS : ESTABILIDAD A CONDICIONES EXTREMAS (Temperatura ° Cmax y Tiempo máximo de exposición sin afectar estabilidad)											
PARA DISPOSITIVOS MÉDICOS:											
CLASIFICACION DEL RIESGO	TIPOS DE CLASES DE RIESGOS <table border="1"> <tr> <td>Clase I</td> <td></td> <td>Clase II a</td> <td>X</td> <td>Clase II b</td> <td></td> <td>Clase III</td> <td></td> </tr> </table>			Clase I		Clase II a	X	Clase II b		Clase III	
Clase I		Clase II a	X	Clase II b		Clase III					
¿EL DISPOSITIVO MÉDICO ES REUTILIZABLE?	SI		NO	X							
INFORMACION COMPLEMENTARIA											
CAPACIDAD INSTALADA Cantidad de unidades promedio producidas por día 0				DIAS DE INVENTARIO Para cuanto tiempo tiene reserva de seguridad 60							
CUENTA CON PROGRAMA DE SEGUIMIENTO AL PRODUCTO (FARMACOVIGILANCIA Y/O TECNOVIGILANCIA)						SI	X	NO			
INDICACIONES Y USOS		PROTEGER Y PREVENIR LA CONTAMINACION ENTRE EL USUARIO O EXAMINADOR O PACIENTE EN UN SOLO USO									
COMENTARIOS SOBRE EL PRODUCTO		CON ORILLO, AMBIDEXTROS, PREENTALCADOS CON ALMIDON									
FIRMA DIRECTOR TECNICO VICTOR SARMIENTO											

Información Técnica

GORROS

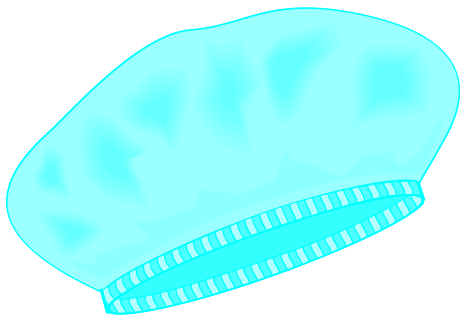

Gorro enfermera resortado redondo

Descripción	Gorro de 50 cms de diametro con elastico en todo su contorno
Material	Spunbonded de 17 grs o SMS 20 grs
Sujeción	Elástico de 37 cms sin elongar

Gorro médico

Descripción	Dos tiras de amarre, con absorbente de sudoración en la parte frontal y en la parte superior material que permite la transpiración, haciendolo fresco y confortable
Material	Spunbonded de 40 gms, A33 o SMS de 40 gms
Sujeción	Dos cordones en la parte posterior de 17 cms de largo

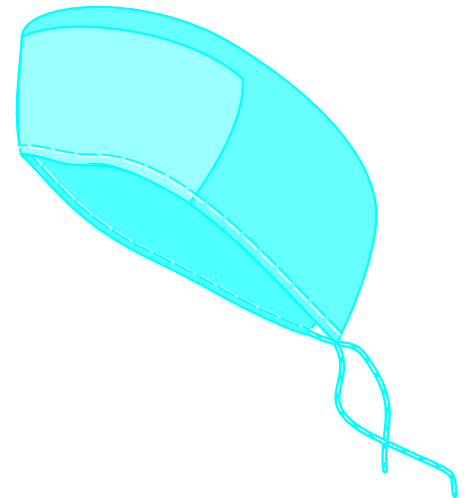



Batas quirúrgicas

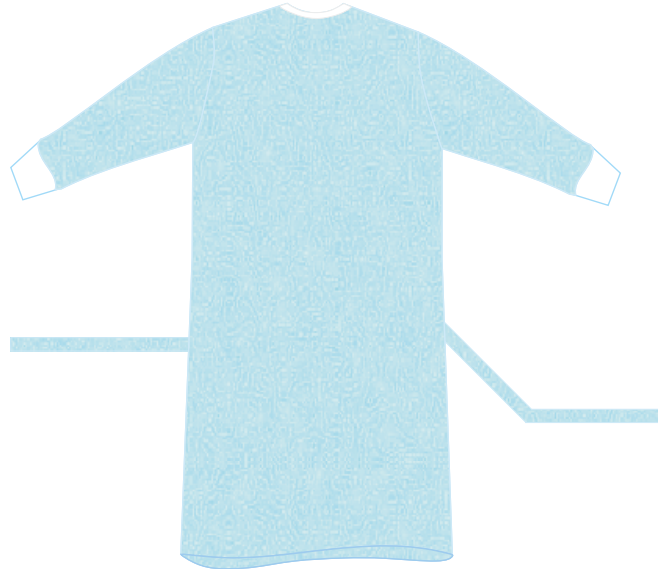

Información

Cant	Contenido	Medidas
1	Bata quirúrgica Reforzada Plus	1.30 x 1.43 mt

Nota: Todas las medidas tienen una tolerancia de +/-5%

Características

- Bata manga larga, cuello con velcro, puños en rib y tiras de amarre en cintura.
- Refuerzo en las zonas críticas de la bata (mangas y pecho), lo que la hace una barrera efectiva al paso de fluidos, incluso si éstos son sometidos a presión.
- Tela no tejida, repelente a fluidos.
- Bajo desprendimiento de pelusas.

Vida útil

- No estéril: 5 Años

Usos Recomendados

- Procedimientos de duración media con fluidos moderados.

Unidad de empaque

- Primario: Bolsa x 10 unidades
- Gran empaque: 6 Bolsas = 60 Unidades

Condiciones de almacenamiento y transporte

- Si la bodega cuenta con ventanas, éstas deben tener protección contra la contaminación externa.
- Temperatura homogénea menor a 30°C.
- Humedad relativa 60%.
- El lugar de almacenamiento/transporte no debe tener filtraciones o goteras.
- Los pisos, superficies y estanterías deben ser limpiados con trapos húmedos con el fin de no levantar polvo.
- No se deben usar ni aerosoles, ni spray para desinfectar o aromatizar.
- Se debe combatir la presencia de plagas como insectos o roedores.
- Los dispositivos deben estar ordenados en estanterías y nunca en forma directa sobre el piso y/o la pared.
- Se recomienda que el transporte sea exclusivo para manejo de dispositivos médicos o insumos del sector salud.

Disposición final

- Después del uso, se debe separar en la fuente como residuo no peligroso reciclable o como residuo peligroso infeccioso o de riesgo, dependiendo de su composición y de su uso, para luego desechar de acuerdo con la normatividad legal vigente de cada país y sus localidades.



		FICHA TECNICA DE DISPOSITIVOS MEDICOS											
NOMBRE GENERICO GUANTE EXAMEN DE LATEX CON TALCO		NOMBRE COMERCIAL GUANTE EXAMEN DE LATEX CON TALCO											
MATERIAL CON EL QUE ESTA FABRICADO Guante de látex fabricado en caucho natural que combina la seguridad que aporta su baja concentración de polvo con unas excelentes propiedades físicas y una gran resistencia a productos químicos. Como una segunda piel, este modelo permite una manipulación cómoda, precisa y de gran sensibilidad táctil. Su bajo potencial alergénico minimiza el riesgo de alergias asociadas con el látex. La elección práctica que combina destreza, tacto y protección		TIPO/GRADO DESECHABLE											
NOMBRE DEL FABRICANTE MAXTER GLOVE MANUFACTURING S.A.S		PRODUCTO IMPORTANDO <table border="1"> <tr> <td>SI</td> <td>X</td> <td>NO</td> <td></td> </tr> </table>		SI	X	NO							
SI	X	NO											
PERMISO DE COMERCIALIZACION (PARA PRODUCTO IMPORTADO) <table border="1"> <tr> <td>SI</td> <td>X</td> <td>NO</td> <td></td> </tr> </table>		SI	X	NO		¿PRODUCTO ESTERIL? <table border="1"> <tr> <td>SI</td> <td></td> <td>NO</td> <td>X</td> </tr> </table>		SI		NO	X		
SI	X	NO											
SI		NO	X										
¿EL PRODUCTO APLICA IVA? <table border="1"> <tr> <td>SI</td> <td>X</td> <td>NO</td> <td></td> </tr> </table>		SI	X	NO									
SI	X	NO											
VIDA UTIL DEL PRODUCTO 5 AÑOS	CUM (Si aplica): N/A	TALLAS XS, S, M, L.											
PRESENTACION DEL PRODUCTO EN CADA CASO REALICE LA DESCRIPCIÓN COMPLETA													
PRESENTACION CAJA X 100 UNIDADES													
ENVASE N/A													
EMPAQUE CAJA													
EMBALAJE CAJA													
No de Unidades / Envase 100	No de Envases / Empaque 1000												
CODIGO DE BARRAS DE EMPAQUE 7709971303662													
REGISTRO SANITARIO													
NUMERO REGISTRO SANITARIO INVIMA 2016DM-0015761		FECHA DE VIGENCIA DEL REGISTRO 29/12/2026											
MODALIDAD DE REGISTRO <table border="1"> <tr> <td>FABRICAR Y VENDER</td> <td></td> </tr> <tr> <td>IMPORTAR Y VENDER</td> <td>X</td> </tr> <tr> <td>IMPORTAR, ENVASAR Y VENDER</td> <td></td> </tr> <tr> <td>IMPORTAR SEMI-ELABORAR Y VENDER</td> <td></td> </tr> <tr> <td>SEMI-ELABORAR Y VENDER</td> <td></td> </tr> </table>		FABRICAR Y VENDER		IMPORTAR Y VENDER	X	IMPORTAR, ENVASAR Y VENDER		IMPORTAR SEMI-ELABORAR Y VENDER		SEMI-ELABORAR Y VENDER		TITULAR DEL REGISTRO SANITARIO WELL MEDICINE PRODUCTS	
FABRICAR Y VENDER													
IMPORTAR Y VENDER	X												
IMPORTAR, ENVASAR Y VENDER													
IMPORTAR SEMI-ELABORAR Y VENDER													
SEMI-ELABORAR Y VENDER													
		PRODUCTOR											
		DISTRIBUIDOR	X										
CONDICIONES DE ALMACENAMIENTO													
Mantengase en un lugar fresco y seco.													
PARA REFRIGERADOS : ESTABILIDAD A CONDICIONES EXTREMAS (Temperatura ° Cmax y Tiempo máximo de exposición sin afectar estabilidad)													
N/A													
PARA DISPOSITIVOS MÉDICOS:													
CLASIFICACION DEL RIESGO		TIPOS DE CLASES DE RIESGOS <table border="1"> <tr> <td>Clase I</td> <td>Clase II a</td> <td>X</td> <td>Clase II b</td> <td>Clase III</td> </tr> </table>		Clase I	Clase II a	X	Clase II b	Clase III					
Clase I	Clase II a	X	Clase II b	Clase III									
¿EL DISPOSITIVO MÉDICO ES REUTILIZABLE?		<table border="1"> <tr> <td>SI</td> <td>NO</td> <td>X</td> </tr> </table>		SI	NO	X							
SI	NO	X											
INFORMACION COMPLEMENTARIA													
CAPACIDAD INSTALADA Cantidad de unidades promedio producidas por día		DIAS DE INVENTARIO Para cuanto tiempo tiene reserva de seguridad											
N/A		2 Meses											
CUENTA CON PROGRAMA DE SEGUIMIENTO AL PRODUCTO (FARMACOVIGILANCIA Y/O TECNOVIGILANCIA)		<table border="1"> <tr> <td>SI</td> <td>X</td> <td>NO</td> </tr> </table>		SI	X	NO							
SI	X	NO											

	FICHA TECNICA DE DISPOSITIVOS MEDICOS
INDICACIONES Y USOS	<p>Su uso según la normativa vigente, más exactamente dentro de un manual de bioseguridad en el cual se especifica el uso correcto de varios elementos dentro de las intervenciones quirúrgicas. Los guantes desechables también se emplean en otro tipo de profesiones que no tienen que ver con la salud, como los son el campo de la estética o la química, con la finalidad de evitar contaminación cruzada del cabello hacia el exterior.</p>
COMENTARIOS SOBRE EL PRODUCTO	<p>Membrana de látex natural obtenido de Hevea brasiliensis tratado para reducción de la carga proteínica incluidos los alérgenos Hev (b1, b2, b3, b4, b5, b6.01, b6.02, b6.03, b7, b8, b9, b10, b11, b12, b13. Polvo lubricante Estearato de magnesio/ almidón de maíz.</p>

FIRMA DIRECTOR TECNICO



	FICHA TECNICA PRODUCTO TERMINADO	Código: FT-DT-056	Fecha de emisión: 2017 Enero 18
		Versión : 0	Página 1 de 1

INFORMACIÓN GENERAL		COMPONENTES DEL PRODUCTO	
Nombre:	TAPABOCAS N95	1. Tapabocas N95 <div style="display: flex; justify-content: space-around;"> <div style="text-align: center;"> <p>Con válvula</p>  </div> <div style="text-align: center;"> <p>Sin válvula</p>  </div> </div>	
Fabricante:	SPRO MEDICAL PRODUCTS (XIAMEN) CO. LTD		
Marca:			
Vida Útil :	NO APLICA		
Procedencia:	CHINA		
Registro Sanitario INVIMA:	2017DM- 0016140		
Vigencia:	7 De abril 2027		
Clasificación de riesgo:	I		
Método de esterilización	No aplica		
Descripción y uso del producto	Producto diseñado para protección general y bioseguridad del paciente y del usuario , garantizando cumpliendo una función de barrera microbiana reduciendo el paso de fluidos corporales al exterior, protege el riesgo de exposición a partículas suspendidas en el aire, Clasificación N-95 con eficiencia de filtro mayor al 95%, certificado en norma NIOSH 42 CFR84		
Indicaciones y precauciones de uso	<ul style="list-style-type: none"> • Conservar en un lugar fresco • Uso desechable 		
Composición	Tela no tejida		
Contraindicaciones	Ninguna conocida		
Numero de Re-usos	Producto desechable		
Presentación comercial:	Envase: unidad en bolsa plástica Empaque: 20 unidades en caja plegadiza		
Condiciones de almacenamiento	<ul style="list-style-type: none"> • Almacene en lugares frescos y secos, protegida de la luz solar • Almacene lejos de fuentes de calor • Se recomienda evitar poner elementos pesados sobre los productos. 		
Disposición final:	La disposición final de este producto se debe realizar según el protocolo interno de la institución garantizando el cumplimiento del decreto 2676 del 2000 (Diciembre 22) del ministerio de salud "Por el cual se reglamenta la gestión integral de los residuos hospitalarios y similares.		

Elaborado por: <i>Sandra Milena Caicedo Infante</i> Director Técnico	Revisado por: <i>Sandra Milena Caicedo Infante</i> Director Técnico	Aprobado por: <i>Gustavo Pinzón Díaz</i> Gerente General
Fecha : 2017 Enero 18	Fecha : 2017 Enero 18	Fecha : 2017 Enero 18



FICHA TÉCNICA

FT-DT 004

Versión: 21

25-10-2019

GUANTE NITRILLO PARA EXAMEN – NO ESTÉRIL ALFASAFE®



NOMBRE GENÉRICO	Guante Nitrilo para examen no estéril Guantes de examen de Nitrilo
NOMBRE COMERCIAL	Guante de Nitrilo
MARCA	ALFASAFE®
TIPO DE PRODUCTO	DISPOSITIVO MÉDICO
REGISTRO SANITARIO	INVIMA 2017DM-0016700
VIGENCIA DEL REGISTRO	23 de Agosto de 2027
TIPO DE RIESGO	Clase IIA - Riesgo Moderado
VIDA ÚTIL	5 años

DESCRIPCIÓN

- Guantes ambidiestros.
- Se recomienda su uso en personas que presentan sensibilidad al látex.
- Puño con reborde que minimiza el deslizamiento y genera protección extra.
- Las puntas de los dedos son texturizadas para mejorar el agarre en seco y en húmedo.
- Están fabricados con una delgada capa de nitrilo que permite una alta sensibilidad al tacto y destreza.
- Estos guantes ofrecen protección y resistencia a una amplia gama de disolventes y productos químicos peligrosos.



FICHA TÉCNICA

FT-DT 004

Versión: 21

25-10-2019

CARACTERÍSTICAS	<ul style="list-style-type: none">• Resistentes a la elongación• Excelente resistencia a la punción y a la rotura• Material sintético libre de la proteína del látex• Característico por su impermeabilidad y estabilidad a gases y agua• Compuestos por copolímeros de butadieno y acrilonitrilo (Nitrato de Butadieno).
CONDICIONES DE ALMACENAMIENTO	<ul style="list-style-type: none">• Humedad Relativa: MÁXIMA 70%• Temperatura: MÁXIMA 32C°• Almacenar en lugar fresco y seco, evitando los rayos directos del sol• Inadecuadas condiciones de almacenamiento, carga y descarga brutal probablemente afectarán la calidad de los productos.
ESTÁNDARES NORMATIVOS	Los guantes de Nitrilo examen cumplen con los requisitos establecidos por la norma ASTM D 6319: 2000 (a) Especificación estándar para nitrilo, Guantes de examen de uso médico y BS EN 455-1 y 2: 2000 Medical Guantes para el uso individual.
USOS	<ul style="list-style-type: none">• Los guantes de nitrilo ALFASAFE® puede ser utilizado en procedimientos clínicos.• Verificar que el dispensador se encuentre en buen estado, con el fin de garantizar la asepsia del producto.• Verificar que el guante esté dentro del periodo de vencimiento y que no presente pegajosidad, decoloración u otra característica anormal.• Abrir el dispensador por la línea punteada.• Tomar el guante que sobresale, halando de él hacia arriba y luego lateralmente.• Ponerse el guante en la mano dominante, ajustándolo hasta el sitio exacto con la otra mano.• Retirar el otro guante del dispensador y repetir el procedimiento para la mano no dominante.• Ajustar los guantes entrelazando las manos.• Para retirarlos, tomar el primer guante de la cara externa y el segundo de la cara interna.



FICHA TÉCNICA

FT-DT 004

Versión: 21

25-10-2019

PRECAUCIONES Y ADVERTENCIAS	<ul style="list-style-type: none">• Dispositivo para un solo uso• Antes de su uso retirar de las manos cualquier objeto que pueda ocasionar rotura• No aplicar algún tipo de sustancia antes de colocar el guante.• Una vez abierta la unidad utilizarlos en el menor tiempo posible. <p><i>"Todos los pacientes y sus fluidos corporales deben ser considerados como potencialmente infectantes y se debe tomar las precauciones necesarias para prevenir que ocurra transmisión."</i></p>
DISPOSICIÓN FINAL	<ul style="list-style-type: none">• Según la Norma Técnica de Manejo de Residuos Sólidos Hospitalarios se debe desechar como residuos peligrosos biológico-infecciosos.• En caso de que el producto se encuentre contaminado con residuos radioactivos, se colocarán en recipientes rígidos, los cuales deben estar rotulados con el símbolo de "peligro radioactivo"

ESPECIFICACIONES DEL PRODUCTO

GUANTE NITRILO AZUL, NEGRO Y CREMA						
Talla size	Longitud / Largo Length (mm)	Ancho Width (mm)	Espeso (pared sencilla) (mm)			Gramaje unid.
			Punta dedo Finger tip (mm)	Palma Palm (mm)	Manga Cuff (mm)	
S	MIN 245	88 ± 3				4.7 ± 2
M	MIN 245	98 ± 3	0.16 ± 2	0.12 ± 2	0.8 ± 2	5.0 ± 2
L	MIN 245	108 ± 3	0.16 ± 2	0.12 ± 2	0.8 ± 2	5.6 ± 2
XL	MIN 245	112 ± 3	0.16 ± 2	0.12 ± 2	0.8 ± 2	6.0 ± 2

GUANTE NITRILO LIVIANO O THIN						
Talla size	Longitud / Largo Length (mm)	Ancho Width (mm)	Espeso (pared sencilla) (mm)			Gramaje unid.
			Punta dedo Finger tip (mm)	Palma Palm (mm)	Manga Cuff (mm)	
XS	MIN 240	77 ± 2	0.14 ± 2	0.8 ± 2	0.5 ± 2	3,2 ± 2
S	MIN 240	83 ± 2	0.14 ± 2	0.8 ± 2	0.5 ± 2	3,4 ± 2
M	MIN 240	98 ± 3	0.14 ± 2	0.8 ± 2	0.5 ± 2	3,5 ± 2
L	MIN 245	108 ± 3	0.14 ± 2	0.8 ± 2	0.5 ± 2	3,7 ± 2



FICHA TÉCNICA

FT-DT 004

Versión: 21

25-10-2019

PRESENTACIÓN COMERCIAL

CÓDIGO	DESCRIPCIÓN	PRESENTACIÓN COMERCIAL	UNIDAD DE EMBALAJE (Unidad mínima de despacho)
GUNA001	GUANTE NITRILO AZUL ALFASAFE (S) x 100 UNIDADES	CAJA x 100 UNIDADES	CAJA X10 DISPLAYS X 100 UNIDADES
GUNA002	GUANTE NITRILO AZUL ALFASAFE (M) x 100 UNIDADES	CAJA x 100 UNIDADES	CAJA X10 DISPLAYS X 100 UNIDADES
GUNA003	GUANTE NITRILO AZUL ALFASAFE (L) x 100 UNIDADES	CAJA x 100 UNIDADES	CAJA X10 DISPLAYS X 100 UNIDADES
GUNA004	GUANTE NITRILO AZUL ALFASAFE (S) X 12 PARES	PAR	CARTON X 45 DOCENAS
GUNA004	GUANTE NITRILO AZUL ALFASAFE (S) X 12 PARES	BOLSA X 12 PARES	CARTON X 45 DOCENAS
GUNA005	GUANTE NITRILO AZUL ALFASAFE (M) x 12 PARES	PAR	CARTON X 45 DOCENAS
GUNA005	GUANTE NITRILO AZUL ALFASAFE (M) x 12 PARES	BOLSA X 12 PARES	CARTON X 45 DOCENAS
GUNA006	GUANTE NITRILO AZUL ALFASAFE (L) x 12 PARES	PAR	CARTON X 45 DOCENAS
GUNA006	GUANTE NITRILO AZUL ALFASAFE (L) x 12 PARES	BOLSA X 12 PARES	CARTON X 45 DOCENAS
GUNA009	GUANTE NITRILO AZUL THIN ALFASAFE (S) x 100 UNIDADES	CAJA X 100 UNIDADES	CARTON 10 X CAJAS X 100 UNIDADES
GUNA010	GUANTE NITRILO AZUL THIN ALFASAFE (M) x 100 UNIDADES	CAJA X 100 UNIDADES	CARTON 10 X CAJAS X 100 UNIDADES
GUNA011	GUANTE NITRILO AZUL THIN ALFASAFE (L) x 100 UNIDADES	CAJA X 100 UNIDADES	CARTON X 10 CAJAS X 100 UNIDADES
GUNA013	GUANTE NITRILO AZUL ALFASAFE (XL) x 100 UNIDADES	CAJA x 100 UNIDADES	CARTON x 10 CAJAS x 100 UNIDADES
GUNA014	GUANTE NITRILO AZUL THIN ALFASAFE (XS) x 100 UNIDADES	CAJA X 100 UNIDADES	CARTON X 1000 UNIDADES
GUNA019	GUANTE NITRILO TALLA S ALFASAFE X 24 UNIDADES	CAJA X 24 UNIDADES	CARTON X 88 UNIDADES
GUNA020	GUANTE NITRILO TALLA M ALFASAFE X 24 UNIDADES	CAJA X 24 UNIDADES	CARTON X 88 UNIDADES
GUNA021	GUANTE NITRILO TALLA L ALFASAFE X 24 UNIDADES	CAJA X 24 UNIDADES	CARTON X 88 UNIDADES
GUNN001	GUANTE NITRILO NEGRO ALFASAFE (S) x100 UNIDADES	CAJA x 100 UNIDADES	CAJA X10 DISPLAY X 100 UNIDADES
GUNN002	GUANTE NITRILO NEGRO ALFASAFE (M) x100 UNIDADES	CAJA x 100 UNIDADES	CAJA X10 DISPLAY X 100 UNIDADES
GUNN003	GUANTE NITRILO NEGRO ALFASAFE (L) x100 UNIDADES	CAJA x 100 UNIDADES	CAJA X10 DISPLAY X 100 UNIDADES
GUNN005	GUANTE NITRILO NEGRO ALFASAFE (M) x PAR	PAR	45 BOLSAS X 12 PARES
GUNN005	GUANTE NITRILO NEGRO ALFASAFE (M) X PAR	PAQUETE X 12 PARES	45 BOLSAS X 12 PARES
GUNN006	GUANTE NITRILO NEGRO ALFASAFE (L) x PAR	PAR	45 BOLSAS X 12 PARES
GUNN006	GUANTE NITRILO NEGRO ALFASAFE (L) x PAR	PAQUETE X 12 PARES	45 BOLSAS X 12 PARES
GUNN008	GUANTE NITRILO NEGRO TALLA M X 24 UNIDADES	CAJA X 24 UNIDADES	88 CAJAS X 24 UNIDADES
GUNN009	GUANTE NITRILO NEGRO TALLA L X 24 UNIDADES	CAJA X 24 UNIDADES	88 CAJAS X 24 UNIDADES

ESPECIFICACION, DESCRIPCIONES DEL PRODUCTO



COMPOSICION DESCRIPCION:

El guante de látex examen Alfa Safe esta hecho de látex de caucho natural grado alto de color blanco y/o natural, ambidiestros, lisos, puño enrollado reforzado, biodegradables, desechables, dedos nivelados (rectos) con talco polvoreados con **Silicato de Magnesio USP**.

BASES DEL TEST:

Los guantes de látex Examen cumplen con la norma **ISO ASTM D3578-05 / ISO 2859-1 / EN 455**

ESPECIFICACIONES TECNICAS:

Talla size	Longitud / Largo Length (mm)	Ancho Width (mm)	Espeso (pared sencilla) (mm)			Gramaje unid.	Residuo de polvo
			Punta dedo Finger tip (mm)	Palma Palm (mm)	Manga Cuff (mm)		
XS	Min 220	Min 70 ± 10	Min 0.08	Min 0.08	Min 0.08	Min 5.5	Max 10mg/dm ²
S	Min 220	Min 80 ± 10	Min 0.08	Min 0.08	Min 0.08	Min 6.0	
M	Min 230	Min 95 ± 10	Min 0.08	Min 0.08	Min 0.08	Min 6.5	
L	Min 230	Min 111 ± 10	Min 0.08	Min 0.08	Min 0.08	Min 7.0	

Usos: destinados a efectuar exploraciones medicas, procedimientos diagnósticos y terapéuticas y para manipular material médico contaminado., protección contra fluidos corporales Prevención de contaminación bacteriana uso médico hospitalario y Laboratorios que lo requieran.

Registro Sanitario: INVIMA 2013DM-0002025-R1
VIGENTE HASTA: 27 de agosto de 2023
TIPO DE REGISTRO: IMPORTAR Y VENDER.
Clase de riesgo: Clase **Ila**

PRESENTACION COMERCIAL:

Display / caja plegadiza de 100 unidades (por peso) de guante en tallas **XS, S, M, L**.

Estilo embalaje:

Empaque caja plegadiza x 100 unidades (por peso).
 10 cajas plegadizas por cartón (**500 pares**)

CONDICIÓN ALMACENAMIENTO:

Malas condiciones de almacenamiento, carga y descarga brutal probablemente afectará la calidad de los productos y heridas a los usuarios. Almacene en lugar fresco y seco. Evitando los rayos directos del sol.

TEMPERATURA: MÁXIMA 32C°

HUMEDAD: MÁXIMA 70%

ADVERTENCIAS:

Este producto contiene látex natural lo cual puede causar reacciones alérgicas.

Antes de usar guantes hay que retirar anillos, relojes y pulseras que Pueden romperlos.

Lavar y secar las manos.

No se debe aplicar cremas antes de colocarse los Guantes, pueden alterar las propiedades del guante.

Una vez abierta la caja / Display de guantes utilizarlos en el menor tiempo posible ya que se contaminan.

Para su manipulación evite el contacto con solventes orgánicos y aceites.

“Todos los pacientes y sus fluidos corporales deben ser considerados como potencialmente infectantes y se debe tomar las precauciones necesarias para prevenir que ocurra transmisión.”

METODO DE DESECHO:

Norma Técnica de Manejo de Residuos Sólidos Hospitalarios 24

Desechar como **residuos peligrosos biológico-infecciosos**.

En caso de que el producto se encuentre contaminado con residuos radioactivos, se colocarán en recipientes rígidos, los cuales deben estar rotulados con el símbolo de peligro radioactivo.

Desechar de acuerdo a la norma (nunca reutilizar el producto)

	FICHA TÉCNICA		
	FICHA TÉCNICA DE PRODUCTO - SERIE REF.9510		
	FLI-18	VERSIÓN N° 05	FECHA DE VIGENCIA 2019

1. IDENTIFICACIÓN DEL PRODUCTO

REFERENCIA:	9510-1	9510-2	9510-3	9510-4
COLOR:	Blanco	Negro	Azul	Verde

2. COMPONENTES DEL PRODUCTO

COMPONENTE	FUNCIÓN	MATERIAL
Tela No Tejida	Dar cuerpo y firmeza	Poliéster
Filtro	Atrapar y Retener Partículas	Polipropileno
Nariguera	Garantizar ajuste del respirador	Acero
Espuma	Aislar lámina de acero	Poliuretano
Bandas de ajuste	Garantizar balance del respirador	Poliéster - Caucho

3. INSTRUCCIONES Y CONDICIONES DE USO

3.1. Instrucciones de Uso

Los respiradores libres de mantenimiento, Ref. 9510-1, 9510-2, 9510-3 y 9510-4, se recomiendan para la protección contra partículas suspendidas en el aire de 0,075 micras.

El Respirador libre de mantenimiento es un producto no perecedero, siempre y cuando se mantenga en condiciones adecuadas de almacenamiento (Lugares frescos y secos).

El uso inadecuado del respirador no asegura su total eficacia, por tal razón siga las siguientes instrucciones de uso:

PASO	INSTRUCCIÓN
Revisar Respirador	Revise que el respirador se encuentre en buenas condiciones
Ajustar el Respirador	Ajuste el respirador a la cara y coloque las bandas de ajuste detrás de la cabeza, localizando una en la coronilla y otra en la nuca

	FICHA TÉCNICA		
	FICHA TÉCNICA DE PRODUCTO - SERIE REF.9510		
	FLI-18	VERSIÓN N° 05	FECHA DE VIGENCIA 2019

PASO	INSTRUCCIÓN
Moldear Nariguera	Moldee la nariguera ajustándola a la nariz
Comprobar ajuste	Verifique el ajuste del respirador, cubriendo el respirador con las manos, exhale drásticamente. Si se escapa aire por los lados del respirador, No use el respirador

3.2. Condiciones de Uso

PARÁMETRO	RECOMENDACIÓN
Cantidad de Oxígeno en ambiente	Mayor a 19,5%
Atmósfera	No Usar en ambientes con presencia de gases, ácidos, vapores orgánicos o inorgánicos, clorados, fosforados, vapores de pesticidas.
Concentración de partículas en el ambiente (promedio)	2x10 ⁶ partículas /ft ³ TLV-TWA 0,05 mg/m ³
Precauciones	Nunca sustituir, modificar, agregar u omitir partes del respirador.

4. ESPECIFICACIONES DE CALIDAD DEL PRODUCTO TERMINADO

CARACTERÍSTICA	VALOR
Peso	10,0 g ± 5%
Nivel de Filtración	> 95%
Resistencia a la inhalación	< 35 mm H ₂ O
Resistencia a la exhalación	< 25 mm H ₂ O

5. PROPIEDADES DEL PRODUCTO

PROPIEDAD	JUSTIFICACIÓN
Libre de Mantenimiento	Desechable
Ligera	Pesa aprox. 10 g
Las telas no se separan con la respiración	Tiene punto anti colapsa miento, que une las telas evitando que se separen.

	FICHA TÉCNICA		
	FICHA TÉCNICA DE PRODUCTO - SERIE REF.9510		
	FLI-18	VERSIÓN N° 05	FECHA DE VIGENCIA 2019

PROPIEDAD	JUSTIFICACIÓN
Atrapa partículas	El filtro posee una carga electrostática que atrapa las partículas
Inoloro	El material de las telas no contiene formaldehído
Ajuste perfecto en el tabique	Lámina en el área de la nariguera para realizar el ajuste

6. PRUEBAS DE EFICIENCIA DEL PRODUCTO

PRUEBA	CARACTERÍSTICA EVALUADA	REALIZADA POR
Prueba de aerosol de NaCl	Nivel de Filtración	Laboratorio Propio
Prueba de Resistencia de inhalación y exhalación	Facilidad de Respiración	Laboratorio Propio
Simulación de Uso	Hermeticidad	Nitta

7. PRESENTACIÓN

Los respiradores libres de mantenimiento Serie Ref. 9510 se encuentran empacados individualmente y la unidad de venta es caja por 500 unidades.

Elaborado y Revisado

GERMAN SUAREZ S.
DIRECTOR DE CALIDAD

	FICHA TÉCNICA		
	FICHA TÉCNICA DE PRODUCTO 9510-1, 9510-2, 9510-3 y 9510-4		
	FLI-18	VERSIÓN N° 04	FECHA DE VIGENCIA 2018

1. IDENTIFICACIÓN DEL PRODUCTO

REFERENCIA:	9510-1, 9510-2, 9510-3 y 9510-4
COLOR:	Blanco - Negro – Azul - Verde

2. COMPONENTES DEL PRODUCTO

COMPONENTE	FUNCIÓN	MATERIAL
Tela No Tejida	Dar cuerpo y firmeza	Poliéster
Filtro	Atrapar y Retener Partículas	Polipropileno
Nariguera	Garantizar ajuste del respirador	Acero
Espuma	Aislar lámina de acero	Poliuretano
Bandas de ajuste	Garantizar balance del respirador	Poliéster - Caucho

3. INSTRUCCIONES Y CONDICIONES DE USO

3.1. Instrucciones de Uso

El respirador libre de mantenimiento Ref. 9510-1, 9510-2, 9510-3 y 9510-4 se recomienda para la protección contra partículas suspendidas en el aire de 0,075 micras.

El Respirador libre de mantenimiento es un producto no perecedero, siempre y cuando se mantenga en condiciones adecuadas de almacenamiento (Lugares frescos y secos).

El uso inadecuado del respirador no asegura su total eficacia, por tal razón siga las siguientes instrucciones de uso:

PASO	INSTRUCCIÓN
Revisar Respirador	Revise que el respirador se encuentre en buenas condiciones
Ajustar el Respirador	Ajuste el respirador a la cara y coloque las bandas de ajuste detrás de la cabeza, localizando una en la coronilla y otra en la nuca

	FICHA TÉCNICA		
	FICHA TÉCNICA DE PRODUCTO 9510-1, 9510-2, 9510-3 y 9510-4		
	FLI-18	VERSIÓN N° 04	FECHA DE VIGENCIA 2018

PASO	INSTRUCCIÓN
Moldear Nariguera	Moldee la nariguera ajustándola a la nariz
Comprobar ajuste	Verifique el ajuste del respirador, cubriendo el respirador con las manos, exhale drásticamente. Si se escapa aire por los lados del respirador, No use el respirador

3.2. Condiciones de Uso

PARÁMETRO	RECOMENDACIÓN
Cantidad de Oxígeno en ambiente	Mayor a 19,5%
Atmósfera	No Usar en ambientes con presencia de gases, ácidos, vapores orgánicos o inorgánicos, clorados, fosforados, vapores de pesticidas.
Concentración de partículas en el ambiente (promedio)	2x10 ⁶ partículas /ft ³ TLV-TWA 0,05 mg/m ³
Precauciones	Nunca sustituir, modificar, agregar u omitir partes del respirador.

4. ESPECIFICACIONES DE CALIDAD DEL PRODUCTO TERMINADO

CARACTERÍSTICA	VALOR
Peso	10,0 g ± 5%
Nivel de Filtración	> 95%
Resistencia a la inhalación	< 35 mm H ₂ O
Resistencia a la exhalación	< 25 mm H ₂ O

5. PROPIEDADES DEL PRODUCTO

PROPIEDAD	JUSTIFICACIÓN
Libre de Mantenimiento	Desechable
Ligera	Pesa aprox. 10 g
Las telas no se separan con la respiración	Tiene punto anticolapsamiento, que une las telas evitando que se separen.

	FICHA TÉCNICA			
	FICHA TÉCNICA DE PRODUCTO 9510-1, 9510-2, 9510-3 y 9510-4			
	FLI-18	VERSIÓN N° 04	FECHA DE VIGENCIA 2018	Página 1 de 3

PROPIEDAD	JUSTIFICACIÓN
Atrapa partículas	El filtro posee una carga electrostática que atrapa las partículas
Inoloro	El material de las telas no contiene formaldehído
Ajuste perfecto en el tabique	Lámina en el área de la nariguera para realizar el ajuste

6. PRUEBAS DE EFICIENCIA DEL PRODUCTO

PRUEBA	CARACTERÍSTICA EVALUADA	REALIZADA POR
Prueba de aerosol de NaCl	Nivel de Filtración	Laboratorio Propio
Prueba de Resistencia de inhalación y exhalación	Facilidad de Respiración	Laboratorio Propio
Simulación de Uso	Hermeticidad	Nitta

7. PRESENTACIÓN

El respirador libre de mantenimiento Ref. 9510-1 y 9510-2 se encuentra empacado individualmente y la unidad de venta es caja por 500 unidades.

Elaborado y Revisado

GERMAN SUAREZ S.
DIRECTOR DE CALIDAD

N° Revisión: 04 Fecha: 03 Noviembre de 2018

Polainas Desechables



ESPECIFICACIÓN TÉCNICA

Polainas, antideslizantes no tejidas (ultramed)
Código de barras: 770735676007-9
Registro No. : N/A
Vida útil a partir de la fecha de fabricación: 5 años.
Bolsa x 50 pares
Caja cartón x 1000 pares

Descripción:

Polaina antideslizante, no estéril, no tejida
Barrera protectora entre el calzado y el medio externo.
Evita contaminación de cualquier tipo .
Elaborado en polipropileno no tejido.
Peso: 35 gramos/mt2
Con material antideslizante en la superficie inferior (suela)
Dimensiones: 380x 180 mm
Talla única
Color: azul claro, antifluidos.
Elástico sellado con ultrasonido.
Libre de hebras , ni partículas volátiles y sin deformaciones.
Con recuento controlado microbiano.
Sin olor.

Ventajas:

suave, dimensiones adecuadas.
cubre tamaños de calzado grande hasta (talla:42)
con suela antideslizante fijando la pisada.
ventilación adecuada, desechable.
no transparente, higiénica, antifluidos,

Características del producto

CARACTERÍSTICA	BENEFICIO
Elaborado en polipropileno	100% desechables, antifluidos, con optimo diseño..
35 gramos /mt2	Sellado con ultrasonido Excelente protección bacteriana. Resistente adecuada ventilación. No acalora.
Antideslizante en la suela	Fija la pisada evitando accidentes tales como: caídas, golpes, fracturas.
Resorte de ajuste al cuello del pie	Evita la salida del calzado y contaminación. Garantiza higiene y seguridad.
Libre de hebras y partículas volátiles.	Evita alergias respiratorias.
Sin olor	No tóxicos
empaque	Practico empaque que genera mayor limpieza y fácil almacenamiento.

FRIDEN DE COLOMBIA

Hospitalaria Ltda.

Calle 97A. # 51-36 Castellana PBX. 6357270

Email: fridenhospitalaria@yahoo.com Nit. 830.018.535-9

Ultramed®

FICHA TÉCNICA TERMOMETRO



Prevenir la propagación de comienza con la medición de temperatura:
Termómetros de contacto no utilizan rayos infrarrojos para identificar la temperatura superficial de un objeto midiendo el nivel de energía de los rayos infrarrojos emitidos desde el objeto sin contacto físico.

Diseño ergonómico, de aspecto sencillo y generoso

No ponerse en contacto con la alta precisión de medición, limpia e higiénica

Los sensores infrarrojos de importados de Taiwán garantizar la exactitud de la prueba

Una de las claves para cambiar la temperatura/temperatura, cómodo y práctico

32 grupos de la memoria de almacenamiento, una clave, sencilla y práctica de la consulta

Ajuste de desviación de la temperatura, conveniente para los usuarios ajustar a diario

Unidad de temperatura regulable, ideal para los distintos hábitos del usuario

La función de apagado automático, no opere dentro de 20 segundos de apagado automático

Especificación:

Tiempo de medir la temperatura Dentro de 0,5 segundos.
corporal

Mida la distancia 5-10cm

Rango de medición Modo de cuerpo de 32°C-42.9°C modo de objeto de 0°C-99°C

Precisión de medición $\pm 0,2^{\circ}\text{C}$

La resolución 0.1°C/°F

Condiciones de trabajo 5~40°C, el RH<85%

Fuente de alimentación DC3V (2pcs baterías AAA).
No incluye

La memoria 32 grupos (la temperatura corporal)

Alarma de la fiebre Alarma Automática en $\geq 38^{\circ}\text{C}$

La función de apagado 20 segundos.
automático

El tamaño del producto 160 x100x40mm

Producto GW 100 g batería excluyendo

Tamaño de la caja de cartón 51*27*41,5cm.

KIT OVEROL CON CAPUCHA EN “SMS”

IMAGEN



Características Del Producto

OVEROL SMS Talla L Y XL

En tela SMS, con cierre de nylon de 60 cm, resorte en puño, tobillo, cintura y capucha.

POLAINA Talla única

Producto totalmente cubierto, para aislar la contaminación del calzado.

Características Del Material

- Tela no tejida 100% polipropileno.
- Tecnología SMS de 3 capas.
- * Tela SMS Spunbonded Meltblown.

- Minimiza el paso de sangre y fluidos orgánicos.
- Minimiza el paso de microorganismos hasta de 0,5 micras.
- Minimiza el desprendimiento de partículas.

PRESENTACION DEL PRODUCTO

NO ESTERIL

CARETAS PARA USO MEDICO Y ODONTOLOGICO



CARETAS PARA USO MEDICO Y ODONTOLOGICO

Ref. WCOASP943 En Lámina PET



Ref. WCOASP943

En Lámina PET

Características del producto

Cabezal fabricado en polímero suave, graduable según el tamaño de la cabeza del usuario.

Rodachispa elaborado en polímero de alta densidad, resistente al impacto y a la salpicadura de sustancias químicas.

Sistema de ajuste, compuesto por dos juegos de tornillos, tuercas y arandelas plásticas elaboradas en nylon, cuya función es la de sujetar la visera con el cabezal.

CABEZAL

Fabricado en polímero.

VISOR

Ref. WCOASP943 Fabricado en Lámina rígida de PET

TALLA

Ajustable.

Usos del producto – Riesgos

Salas Blancas / Higiene

Los productos + Benéficos para el usuario

Utilizada como barrera de protección contra salpicaduras en procesos biológicos como protección del rostro de salpicaduras de agua, saliva, sangre de la boca del paciente y cuerpos extraños producidos en procesos de pulimiento y mecánica dental.

Bajo peso. Rectificación óptica. Resistencia al impacto a bajas velocidades.

Ideal para ser utilizada por cirujanos, paramédicos, veterinarios, odontólogos, biólogos, bacteriólogos, en centros hospitalarios, laboratorios farmacéuticos e industrias alimenticias.

Certificaciones - Normas

Norma de Referencia
ANSI Z87.1
NTC3610

Referencias

Referencias	Color	Talla	Unidad de empaque
WCOASP943	Blanco	Ajustable	Unidad

	FICHA TÉCNICA	CODIGO: F-LAB-001
	Guantes de Nitrilo EXPLENDOR BLUE	FECHA DE VIGENCIA: Marzo de 2017 ACTUALIZACIÓN: No. 0 No. DE PÁGINA: 1



1. PRODUCTO

Guantes de Nitrilo Explendor Blue

2. MARCA



3. FABRICANTES Y ORIGEN

Alliance Rubber Products SDN. BHD. Malasia

4. REGISTRO SANITARIO

Debido a que este producto es principalmente para uso industrial e institucional, no requiere registro sanitario.

5. PROPÓSITO

Son guantes ideales para ser utilizados en la industria en la manipulación de componentes electrónicos que requieren ensamblaje de precisión, manipulación de sustancias químicas no peligrosas, procesos de limpieza y mantenimiento, manufactura en general y manipulación de alimentos

Son una buena opción para personas que presentan sensibilidad al uso de guantes de látex, al no contener las proteínas del látex que pueden causar dermatitis a personas alérgicas.

6. DESCRIPCIÓN DEL PRODUCTO

Los Guantes de Nitrilo EXPLENDOR BLUE brindan una excelente protección de las manos, ya que están elaborados en caucho sintético, no estéril, texturizado en la punta de los dedos para optimizar las actividades realizadas.

Adicionalmente, son ambidiestros, libres de polvo, con una superficie externa lisa y una suavidad única en su interior que facilita la postura y reduce la fatiga por manipulación, de alta sensibilidad al tacto, excelente agarre en superficies húmedas y/o pegajosas, con puño resistente y borde enrollado.

	FICHA TÉCNICA	CODIGO: F-LAB-001
	Guantes de Nitrilo EXPLENDOR BLUE	FECHA DE VIGENCIA: Marzo de 2017 ACTUALIZACIÓN: No. 0 No. DE PÁGINA: 2

Este producto tiene Conformidad con el requisito de la Directiva 2002/72 / CE relativa a los materiales y los artículos de plástico en contacto con la alimentación humana.

7. ESPECIFICACIONES TÉCNICAS

CARACTERÍSTICAS	TALLA			
	S	M	L	XL
Ancho de palma (mm)	85 ± 5	95 ± 5	105 ± 5	115 ± 5
Longitud mínima (mm)	220	230	230	230
Calibre mínimo (mplg)	2	2	2	2

REQUERIMIENTOS FISICO-MECÁNICOS

PROPIEDADES TENSILES			
Antes del envejecimiento acelerado		Después del envejecimiento acelerado	
Resistencia a la Tensión	Elongación a la rotura	Resistencia a la Tensión	Elongación a la rotura
Mínimo 14 Mpa	Mínimo 500 %	Mínimo 14 Mpa	Mínimo 400 %

8. FUNCIONAMIENTO

RESISTENCIA QUÍMICA GUANTES DE NITRILLO EXPLENDOR BLUE							
<i>Permeabilidad Química EN374: 1994</i>							
Sustancia	Excelente	Muy buena	Buena	Regular	Moderadamente Baja	Baja	Uso con precaución
Hexano	X						
Hidróxido de sodio 40%	X						
Ácido sulfúrico 98%							X
Ácido fórmico 10%		X					
Ácido bórico saturado	X						
1,4 Butanodiol	X						
Ácido cítrico	X						
Ftalato de dietilo							X
Cloruro férrico	X						
Ácido acético 10%	X						
Etilenglicol	X						

	FICHA TÉCNICA	CODIGO: F-LAB-001
	Guantes de Nitrilo EXPLENDOR BLUE	FECHA DE VIGENCIA: Marzo de 2017 ACTUALIZACIÓN: No. 0 No. DE PÁGINA: 3

Alcohol isopropílico					X		
Hidróxido de Amonio						X	
Ácido nítrico 10%	X						
Ácido clorhídrico 20%	X						
Metacrilato de metilo							X
Formaldehido solución 4%	X						
Glutaraldehído solución 3%	X						
Permeabilidad Química EN374: 2003							
Hidróxido de sodio 40%	X						
n-heptano					X		
Metanol							X

9. INDICACIONES DE USO

- a) Comprobar la vigencia del producto
- b) Comprobar que el tamaño del guante sea el adecuado para la talla de la mano
- c) Verificar de la indemnidad del empaque
- d) Abrir el dispensador por la línea punteada
- e) Para retirar el primer guante, con la mano dominante crear una pinza con el dedo índice y pulgar, tomar el guante por la base, tirar hacia arriba y luego lateralmente hasta sacarlo del dispensador. Mantenerlo alejado del cuerpo y de objetos que pudieran ponerse en contacto con el.
- f) Introducir la mano no dominante en forma de pala con el dedo pulgar sobre la palma mirando hacia arriba, deslizar la mano con suavidad hasta calzar todos los dedos de la mano.
- g) Con la mano no dominante enguantada, tomar el segundo guante y repetir el mismo procedimiento.
- h) Una vez colocados los dos guantes deben ser ajustados para que no queden arrugas.
- i) Para retirarlos, tomar el primer guante de la cara externa y el segundo de la cara interna y halar hasta que la superficie de la mano se encuentre completamente libre.
- j) Desechar los guantes en el recipiente indicado.

10. CONDICIONES DE ALMACENAMIENTO

- Conservar el producto en el empaque original.
- No almacenar ni utilizar este producto si está vencido.
- Conservar en un lugar de almacenamiento seco y ventilado.
- Protegerlo de temperaturas superiores a 30°C.
- Humedad relativa permanente: máximo 80%
- Almacene en estantería 20 cm por encima del suelo.
- Evitar exposición a condiciones de exceso de ozono
- Los estantes donde se almacene este producto, deben estar 30 cm alejados del piso.
- El empaque del producto se verá afectado si lo expone a luz solar o luces brillantes por encima de 400 W.
- No exponga esta unidad a contacto con antisépticos a base de aceites, fenoles o sus derivados, grasas, derivados del petróleo o compuestos relacionados.
- No exponga esta unidad a contacto con sustancias volátiles que sean fácilmente absorbidas por el empaque, como, por ejemplo: pinturas, pegantes, disolventes como thinner, varsol, gasolina, etc.; o a sustancias como: petróleo, ácido, cobre, manganeso; porque no solo pueden afectar el empaque sino también el producto.
- Los sifones del área de almacenamiento deben estar equipados con rejillas para evitar contaminación del producto por olor y/o proliferación de plagas.

	FICHA TÉCNICA	CODIGO: F-LAB-001
	Guantes de Nitrilo EXPLENDOR BLUE	FECHA DE VIGENCIA: Marzo de 2017 ACTUALIZACIÓN: No. 0 No. DE PÁGINA: 4

11. TIEMPO DE VIDA ÚTIL

La vida útil de este producto es de 5 años. Se garantiza siempre y cuando el empaque esté intacto y se mantengan las condiciones de almacenamiento indicadas por el fabricante.

12. ADVERTENCIAS, PRECAUCIONES Y CONTRAINDICACIONES

- a) Descartar después de usar.
- b) No use con anillos, joyas ni uñas largas.
- c) Mantener las condiciones de almacenamiento.
- d) No utilizar el producto si el empaque se encuentra dañado o en mal estado.

13. PRESENTACIONES COMERCIALES

CÓDIGO	DESCRIPCIÓN	UNIDADES DE MEDIDA			
		UNIDAD	1 DSP	CORRUGADO	20 UND
600000492	Guante de Nitrilo Talla S	7702533320077		27702533320071	
600000493	Guante de Nitrilo Talla M	7702533320084		27702533320088	
600000494	Guante examen de Nitrilo Talla L	7702533320091		27702533320095	
600000495	Guante examen de Nitrilo Talla XL	7702533320107		27702533320101	

14. ESTÁNDARES DE CALIDAD DEL FABRICANTE

NORMA	No.	TÍTULO
ASTM	D6319	Standard Specification for Nitrile Examination Gloves for Medical Application
UNE	EN374:1994	Permeation By Chemicals
UNE	EN374:2003	Permeation By Chemicals

Elaborado por:	Revisado por:	Aprobado por:	COPIA CONTROLADA
Sandra Velandia AUXILIAR DE LABORATORIO	Javier Martínez Tovar JEFE DE QUÍMICA	Julián Vargas DIRECTOR DE RECURSOS COMPARTIDOS	
FECHA: 28.03.2017	FECHA: 28.03.2017	FECHA: 28.03.2017	

 	SISTEMA DE GESTION DE CALIDAD ISO 13485 NIT. 830.041.488 - 7	Doc. No. : FT / DT / 004
		Versión: 1
	FICHA TÉCNICA GUANTE NITRILO PARA EXAMEN	Fecha : 30 / 04 / 2.008
		Página : 2 De 2

ESPECIFICACIÓN, DESCRIPCIONES DEL PRODUCTO

Nombre del dispositivo médico: GUANTES DE NITRILO PARA EXAMEN.

Clase de riesgo: Clase I

Marca: ALFA SAFE



DESCRIPCIÓN:

Los guantes de nitrilo están compuestos por copolímeros de butadieno y acrilnitrilo proporcionando una resistencia excelente a una amplia gama de disolventes, productos químicos peligrosos, pinchados, corte, desgarro y abrasión.

Guantes de Nitrilo Libres de Polvo, texturizados en dedos, de un gramaje de 5.5g/guante y puño con reborde para una protección extra y para minimizar el deslizamiento, superficie texturizada para mejor manejo, cuando el guante está húmedo, el suave material elástico resulta más fresco y de uso más cómodo y flexible, pieles sensibles: no contiene proteínas del látex. Se elimina la sensibilización de la piel por proteínas, agarre excelente tanto en situaciones húmedas como en seco, Ambidextros: Se ajustan a ambas manos indistintamente, fabricados en Nitrato de Butadieno (Nitrilo)
Guantes de máxima seguridad e impermeable con gran resistencia a la perforación.

BASES DEL TEST: los guantes de Nitrilo para examen cumplen con la norma **ISO ASTM-D3578**



PRESENTACIÓN COMERCIAL:

Display de 100 unidades de guante en tallas **S, M, L**
Caja plegadiza x 100 unidades (50 pares)
10 cajas plegadizas por cartón (500 pares)
Caja: Cartón corrugado de doble capa.

Vida útil: 5 Años a partir de la fecha de esterilización, siempre y cuando el empaque este intacto, con las condiciones de Almacenamientos adecuadas.

Condición almacenamiento:

Malas condiciones de almacenamiento, carga y descarga brutal probablemente afectará la calidad de los productos y heridas a los usuarios.
Almacene en lugar fresco y seco.

	SISTEMA DE GESTION DE CALIDAD ISO 13485 NIT. 830.041.488 - 7	Doc. No. : FT / DT / 004
		Versión: 1
	FICHA TÉCNICA GUANTE NITRILO PARA EXAMEN	Fecha : 30 / 04 / 2.008
		Página : 2 De 2

TEMPERATURA: MÁXIMA 32C°

HUMEDAD: MÁXIMA 70%

Registro Sanitario: INVIMA 2007DM-0000753 **VIGENTE HASTA:** 12 JULIO 2017

Tipo de registro: IMPORTAR Y VENDER

Clase de riesgo: Clase IIa

Códigos de barras:

770722836061	1	GUANTE DE NITRILO CAJA X 100 - TALLA S
770722836062	8	GUANTE DE NITRILO CAJA X 100 - TALLA M
770722836063	5	GUANTE DE NITRILO CAJA X 100 - TALLA L

Usos:

Los guantes de nitrilo son utilizados en procedimientos médico quirúrgicos por su alta tolerancia a temperaturas -4C° y 150 C° característico por su impermeabilidad a gases, agua, estabilidad y excelente duración contra el ozono resistencia a al puntuación y el desgarro.

INSTRUCCIONES DE USO Y MANIPULACIÓN

Antes de usar guantes hay que retirar anillos, relojes y pulseras que pueden romperlos lavar y secar las manos.

No se deben aplicar cremas antes de colocarse los Guantes (que pueden alterar las propiedades del guante).

Una vez abierta la caja utilizar los guantes en el menor tiempo posible Ya que es posible que se contamine.

Para su manipulación evite el contacto con solventes orgánicos y aceites.

AVENIDA CARRERA 97 No. 24 C – 51 BODEGA No. 8 CENTRO EMPRESARIAL MUELLE INDUSTRIAL – BOGOTÁ D.C.,
COLOMBIA

TELÉFONOS / FAX: 4185859 – 4185869 – 4185879 – 4218297.

E-MAIL: servicioalcliente@alfatrading.com.co

www.alfasafe.com

Especificaciones del Producto

<p>Nombre del producto: Sempercare Nitrile Material: Látex de Nitrilo, libre de polvo Forma: Dedos rectos, ambidiestros Color / borde: Azul / borde enrollado Superficie: Extra agarre en el área de la yema de los dedos Tallas: XS, S, M, L, XL AQL: 1,5/G-I para porosidad (acc. EN 455-1); EN 374-2: nivel 2 especificado – AQL 1.5 Nivel 3: AQL 0.65 (G1), Nivel 2: AQL 1.5 (G1), Nivel 1: AQL 4.0 (S4)</p>	<p>Unidad de empaque: = 100 pcs por peso en caja dispensadora (Talla XS, S, M, L); = 90 pcs por peso en caja dispensadora (Talla XL) 10 cajas dispensadoras en caja de cartón para transporte (Todas las tallas)</p>												
<p>Dimensiones de acuerdo con EN 455-2 Espesor de la pared (doble pared) en la palma: min 0.16 mm</p>	<table border="1"> <thead> <tr> <th>Talla</th> <th>Numero del articulo (REF)</th> </tr> </thead> <tbody> <tr> <td>XS</td> <td>8267 8163 1</td> </tr> <tr> <td>S</td> <td>8267 8163 3</td> </tr> <tr> <td>M</td> <td>8267 8163 5</td> </tr> <tr> <td>L</td> <td>8267 8163 7</td> </tr> <tr> <td>XL</td> <td>8267 8163 9</td> </tr> </tbody> </table>	Talla	Numero del articulo (REF)	XS	8267 8163 1	S	8267 8163 3	M	8267 8163 5	L	8267 8163 7	XL	8267 8163 9
Talla	Numero del articulo (REF)												
XS	8267 8163 1												
S	8267 8163 3												
M	8267 8163 5												
L	8267 8163 7												
XL	8267 8163 9												
<p>Certificado CE MDD Clase 1 & PPE Categoría 1 (riesgo mínimo) Los guantes se fabrican en cumplimiento de la norma ISO 9001, ISO 13485, Directiva 93/42 CEE modificada por 2007/47/CE para dispositivos médicos y EN 455 -1,-2,-3,-4. Directiva 86/686/CEE para Equipos de Protección Personal, EN 420 y EN 374-1, -2, -3 (longitud divergente por ser también un guante para exámenes médicos 240mm)</p>	<p>Almacenamiento: 3 años de vida de almacenamiento (exp. ver caja). Conservar en área fresca, seca y libre de polvo, evitar ventilación y almacenamiento cerca a equipos de fotocopia. Iones de cobre decoloran los guantes. Proteger los guantes de las fuentes de luz ultravioleta, como luz solar y agentes oxidantes. Se debe evitar el almacenamiento por encima de 30°C ya que se puede acelerar el envejecimiento del producto.</p>												



Elaborado (PM/DM1)	Revisado (QM/DM)	Aprobado (DL/DM)	Aprobación del cliente (firma y sello)
Mag. Zeindlinger	DI(FH) Sebauer	DI Eichler	

Semperit Technische Produkte GmbH Division Sempermed Modecenterstrabe 22 1031 Vienna, Austria Tel +43 / 1 / 797 77 – 363 (Fax – 630) e-mail: sempermed@semperit.at , www.sempermed.com	Sempercare Nitrile Documento EU NCMC-3F, N101e, Mar 10 Reemplaza todas las especificaciones anteriores.
---	---

FICHA TÉCNICA TAPABOCAS DESECHABLE SELLADO ULTRASONIDO



DENOMINACIÓN DEL BIEN O SERVICIO

Tapabocas Desechable Sellado Ultrasonido

DENOMINACIÓN TÉCNICA DEL BIEN O SERVICIO

Tapabocas Desechable Sellado Ultrasonido

GRUPO/CLASE/FAMILIA A LA QUE PERTENECE EL BIEN O SERVICIO

Máscara Quirúrgica/Mascarilla/Cubre bocas/Tapabocas

UNIDAD DE MEDIDA

Unidad

DESCRIPCIÓN GENERAL

Los Tapabocas Desechables con Sellado Ultrasonido tienen la finalidad de evitar el contacto con las salpicaduras de fluidos y/o sangre, además como barrera de protección frente a la emisión de fluidos bucales.

USOS

Este producto es de uso personal, industrial, médico, laboratorios y profesionales de la belleza.

PRESENTACIÓN

Caja X 50 Unidades

COMPOSICIÓN

Los Tapabocas Desechables con Sellado Ultrasonido están fabricados en tela no tejida de polipropileno de tres capas sellados por Ultrasonido de tres pliegues interiores y exteriores para mayor cobertura facial, calibre 40 gramos por cada capa, color azul, blanco o colores hospitalarios. El cuerpo del tapabocas actúa como sistema de protección frente a fluidos. Cada tapabocas cuenta con dos elásticos de sujeción con el fin de sostener de forma segura el dispositivo a la cara del usuario. Ajuste a la nariz suave y liviano para una perfecta adaptabilidad y confort.

INSTRUCCIONES DE USO

1. Lavar las manos antes de colocarlo y después de quitarlo.
2. El tapabocas debe cubrir desde el tabique de la nariz hasta la barbilla, cubriendo completamente nariz y boca.
3. El tapabocas debe usarse lo más ajustado posible.

ALMACENAMIENTO

1. Almacenar en un lugar limpio, fresco y libre de contaminación.
2. No almacenar cerca de fuentes de calor ni de olor.

CUALIDADES DEL PRODUCTO

1. Eficaz protección frente a la emisión de fluidos bucales.
2. Comodidad para uso prolongado.
3. Alta resistencia a fluidos, con la finalidad de evitar el contacto con salpicaduras de fluidos y/o sangre.
4. No produce partículas, evitando así problemas alérgicos al contacto con la piel.
5. Sellado individual garantizando resistencia y protección.
6. Diseño que brinda comodidad y protección para no causar malestar en el usuario.
7. Permite respiración normal.
8. No es tóxico.

Monogafa de Seguridad Color Claro con Ventilación Indirecta y Protectores Auditivos NRR 25dB • “Kilimanjaro”

zubi-ola.com/producto/monogafa-de-seguridad-color-claro-con-ventilacion-indirecta-y-protectores-auditivos-nrr-25db--kilimanjaro/



Estas imágenes son para efectos demostrativos. Algunas pueden variar ligeramente, de acuerdo a los despachos de los proveedores del exterior, sin que esto afecte la composición o calidad de nuestros productos.



Referencia: **11887008**

Cód. Barras: 787579187089

- Montura Integral, Tipo Estanca. Ventilación Indirecta.
- Protección contra partículas de polvo y de elementos que caen y rebotan.
- Incluye tapaoídos tipo tapón insertados en el cordón de ajuste -NRR 25dB-.
- CE EN 166
- Largo. 6"
- Peso: 85 gr.

CONSULTE EL USO ADECUADO CON SU ASESOR DE SEGURIDAD INDUSTRIAL.

UN. Empaque: 1 caja máster x 100 monogafas





DEPARTMENT OF HEALTH & HUMAN SERVICES

NIOSH Reference: TN-22286
Mfr. Reference: NIT149510

Centers for Disease Control
and Prevention (CDC)

National Institute for Occupational
Safety and Health (NIOSH)
National Personal Protective
Technology Laboratory (NPPTL)
626 Cochran Mill Road
Pittsburgh, PA 15236-0070
Phone: 412-386-4000
Fax: 412-386-4051

November 7, 2018

Ms. Maria Vargas
NITTA Corp. S.A.
AU Medellin (Calle 80) km 1 Via Siberia
Centro Empresarial Los Robles, Bodega 3
Bogotá, Cota Cundinamarca
Colombia

Dear Ms. Vargas:

The National Institute for Occupational Safety and Health (NIOSH) has reviewed your request accepted March 27, 2018. This request was for approval of the **model 9510**, air-purifying filtering-facepiece respirator for protections against particulates at N95 filter efficiency level in four color variants designated by part numbers **9510-1 (white)**, 9510-2 (black), 9510-3 (blue), and 9510-4 (green). The complete respirator configuration is detailed on assembly matrix, file name *149510AM9.xlsx*, revision 9, dated: 03-20-18.

Non-conformance issues observed during the site qualification conducted at your facility in Bogota, Colombia on September 12, 2018, are deemed to have been resolved. Your response to the Corrective Action Request (CAR), specifically CAR 22286-01, has been accepted.

This request is granted. Approval is granted only for documentation written in the English language. It is the manufacturer's responsibility to correctly translate materials desired to be produced in languages other than English. Approval number **TC-84A-8118 has been assigned**. This respirator is approved for protection against particulates at N95 filter efficiency level.

NIOSH has also reviewed the quality manual file name, *149510QMr.pdf*, version 18, dated Mar-20-18, presented and finds that this manual meets or exceeds the minimum technical requirements for quality assurance plans as outlined in Title 42, *Code of Federal Regulations* (CFR), Part 84.41(a) and, on the basis of this review, this quality manual is accepted.

The final respirator approval label is included as an attachment to this letter. The abbreviated labels have been accepted as submitted. The cautions and limitations which apply to this approval are on the approval label. Only those assemblies affected by this request, or where new approval numbers are assigned, apply to this approval action. Production approval labels cannot include information on unapproved configurations.

The approved assembly consists of the parts as listed on the approval label and the assembly matrix. Parts are to be marked with the numbers indicated on the approval label in a legible and permanent manner (marking cannot be removed without evidence of its previous presence).

This certificate of approval is not an endorsement of the respirator by NIOSH, and such endorsement shall not be stated or implied in advertisements or other publicity. However, you may publicize the fact that this respirator has met the requirements of Title 42, *Code of Federal Regulations*, Part 84 (42 CFR 84).

No changes may be made to any respirators and accompanying documentation without prior written approval of NIOSH. Requests for changes must be submitted to NIOSH and a modification of this approval must be granted before changes are made.

Sincerely,

A handwritten signature in blue ink, appearing to read 'Jeffrey Peterson', with a long horizontal flourish extending to the right.

Jeffrey Peterson
Chief, Conformity Verification and
Standards Development Branch

Enclosures



The National Personal Protective Technology Laboratory (NPPTL)



NIOSH-Approved N95 Particulate Filtering Facepiece Respirators

Updated May 12, 2020

Manufacturers Listed Alphabetically – N

The N95 respirator is the most common of the seven types of particulate filtering facepiece respirators. This product filters at least 95% of airborne particles but is not resistant to oil.

This web page provides a table of NIOSH-approved N95 respirators, listed alphabetically by manufacturer. You can select a particular manufacturer by clicking on the first letter of their name on the index below.

There are some products that are approved by NIOSH as an N95 respirator and also cleared by the Food and Drug Administration (FDA) as a surgical mask. These products are referred to as **Surgical N95 Respirators**. [View a definition of Surgical N95 Respirators](#). For your convenience the Surgical N95 Respirators are indicated with the **Model Number/Product Line in bold text followed by (FDA)**. If you have a product you believe is NIOSH-approved and FDA-cleared that does not appear on this list, you will need to check with CDC to determine if NIOSH-approved at 1-800-CDC-INFO (1-800-232-4636) and the FDA Center for Devices and Radiological Health at 1-800-638-2041 for verification of clearance. [View a comprehensive table of Surgical N95 Respirators](#).

***Disclaimer:** The links in this section go to websites outside of CDC/NIOSH and should not be considered as an endorsement of their content, or as a statement of NIOSH policy. The donning procedure and/or user instruction, either on the websites or the PDF version, should not be considered an official endorsement of their content, or as a statement of NIOSH policy.*

Index: [3M](#) [A](#) [B](#) [C](#) [D](#) [E](#) [F](#) [G](#) [H](#) [I](#) [J](#) [K](#) [L](#) [M](#) [N](#) [O](#) [P](#) [Q](#) [R](#) [S](#) [T](#) [U](#) [V](#) [W](#) [X](#) [Y](#) [Z](#) [Notes](#)

Supplier/Manufacturer and Contact Information	Model Number/Product Line	Approval Number	Valve Yes/No	Manufacturer's Donning Procedure User Instructions
N. I. Teijin Shaji Company, Ltd. [*K] 86-21-5777-5401	GK3-1200W	84A-4653	No	GK3-1200W [PDF – 78 KB] [*]
NafiaS Incorporated [*D] 81-547-45-4125	NAFIAS-N95	84A-7888	No	NAFIAS-N95 [PDF – 182 KB] [*]
Naniwa Company, Ltd. [*D] 81-547-45-4125	Sweet Naniwa N95 Mask M and Mask S	84A-3348	No	Sweet Naniwa N95 [PDF – 61 KB] [*]
Nantong Qiangsheng Safety Protection Technology Co., Ltd [*AG] +86-728-3257535/3257635	KM01	84A-7878	Yes	KM01 [PDF – 98 KB] [*]

Supplier/Manufacturer and Contact Information	Model Number/Product Line	Approval Number	Valve Yes/No	Manufacturer's Donning Procedure User Instructions
Nara Safe, Ltd. [*AD] 86-512-66100068	NA7100013	84A-7447	No	NA7100013 [PDF - 119 KB]
Nara Safe, Ltd. [*AD] 86-512-66100068	NA7110013	84A-7448	Yes	NA7110013 [PDF - 117 KB]
Nelson-Jameson [*E] 800-379-9929	4882610	84A-3323	No	4882610 [PDF - 842 KB]
Nelson-Jameson [*E] 800-379-9929	N95-910V 4882615	84A-3904	Yes	All Models [PDF - 1.3 MB]
Nelson-Jameson [*E] 800-379-9929	488-2610A	84A-5411	No	488-2610A [PDF - 538 KB]
Nelson-Jameson [*E] 800-379-9929	488-2515A	84A-5460	Yes	488-2515A [PDF - 538 KB]
New Fortune Company, Ltd. [*AD] 86-512-66100068	ADM 101	84A-6766	No	ADM 101 [PDF - 102 KB]
New Fortune Company, Ltd. [*E] 800-379-9929	ADM103	84A-7643	Yes	ADM103 [PDF - 87 KB]
New Fortune Company, Ltd. [*E] 800-379-9929	ADM102	84A-7869	Yes	ADM102 [PDF - 108 KB]
Nexus Sealan Trading PTE [*S] 86-21-5778-3126	DTC3W	84A-4335	No	DTC3W [PDF - 247 KB]
Nipro Corporation [*D] 81-547-45-4125	21-331 21-332	84A-3348	No	All Models [PDF - 61 KB]
NITTA Corporation. SA [*E] 770-497-0212	9510-1 (white) 9510-2 (black) 9510-3 (blue) 9510-4 (green)	84A-8118	No	All Models [PDF - 389 KB]
Northern Safety Company, Inc. [*I] 886-2-2683-0356 (Distribution availability for all products listed for Northern Safety Company, Inc. [*I])	9200	84A-4007	No	9200 [PDF - 264 KB]
Northern Safety Company, Inc. [*I] 886-2-2683-0356	9300	84A-4008	Yes	9300 [PDF - 247 KB]
Northern Safety Company, Inc. [*I] 886-2-2683-0356	23642	84A-3718	No	23642 [PDF - 221 KB]
Northern Safety Company, Inc. [*I] 886-2-2683-0356	23643	84A-3719	Yes	23643 [PDF - 221 KB]
Novo Enterprises, Inc. [*K] 86-21-5777-5401	249102	84A-4006	No	249102 [PDF - 78 KB]

Index: [3M](#) [A](#) [B](#) [C](#) [D](#) [E](#) [F](#) [G](#) [H](#) [I](#) [J](#) [K](#) [L](#) [M](#) [N](#) [O](#) [P](#) [Q](#) [R](#) [S](#) [T](#) [U](#) [V](#) [W](#) [X](#) [Y](#) [Z](#)

Notes

Notes	Company	Phone Number
*A	Private label of Louis M. Gerson Company, Inc.	800-225-8623
*AA	Private label of Foss Manufacturing Company	603-929-6000
*AB	Private label of Valmy SAS of France (DIV)	1-450-844-3946
*AC	Private label of Jiangyin Chang-hung Industrial Manufacturing Factory LLC of China (JCH)	86-510-8691-3080
*AD	Private label of Suzhou Sanical Protective Product Manufacturing Company, Ltd	86-512-66100068
*AE	Private label of Suzhou Fangtian Industries Co., Ltd.	+86 512 65586078 / 65586018
*AF	Private label of Venus Safety & Health	91-022-2769-2646
*AG	Private label of Xiantao Zhongyi Safety Protection Products	+86-728- 3257535/3257635
*AH	Private label of Air Filtration Solutions, Ltd.	44 (0) 1772 790820 (UK)
*AI	Private label of Guangzhou Harley Commodity Company, Ltd.	+86-20-36928707
*AJ	Private label of GVS Filter Technology UK, Ltd.	44 1524 847600 ext 262 (UK)
*AK	Private label of Shining Star Electronic Technology Co., Ltd.	+886-3-431-5486
*B	Private label of Aswan International Corporation	866-2-8369-2525
*C	Private label of Honeywell Safety Products	800-430-5490
*D	Private label of San M Package Company, Ltd.	81-547-45-4125
*E	Private label of Makrite Industries, Inc.	800-379-9929 86-21-5431-3117 (China)
*F	Private label of Alpha Pro-Tech	800-749-1363
*G	Private label of Kimberly-Clark Corporation	800-524-3577
*H	Private label of Willson ® Dalloz Safety Products	800-345-4112
*I	Private label of San Huei United Company, Ltd.	886-2-2683-0356
*J	Private label of Moldex-Metric, Inc.	800-421-0668

*K Notes	Private Label of Shanghai Gangkai Purifying Products Company, Ltd. ↗ Company	86-21-5777-5401 Phone Number
*L	Private Label of MSA do Brasil Equipamentos e Instrumentos de Seguranca Ltd.a. ↗	55-11-4070-5999
*M	Private Label of Jinfuyu Industrial Company, Ltd. ↗	886-2-2690-2271
*N	Private Label of Fido Industrial Safety Masks Manufacturer Company, Ltd. ↗	886-37-741471
*P	Private Label of Shuenn Bao Shing Corporation ↗	886-4-875-6141
*Q	Private Label of Champak Enterprise Company, Ltd. ↗	886-3-3808818
*S	Private Label of Shanghai Dasheng Health Products Manufacture Company, Ltd. ↗	86-21-5778-3126
*V	Private Label of Japan Vilene Company, Ltd. ↗	81-3-3258-3355
*Z	Private Label of Prestige Ameritech ↗	866-401-8972

Page last reviewed: May 12, 2020

Control de Entrega de Elementos de Protección Personal					
Fecha	Nombre	Cargo	Área de Trabajo	EPP entregado	Firma de quien recibe
7-01-22	José Manuel Pengifo	Aux. Enfermería	Cirugía	GAFAS.	José P.
07/01/22	Manuel Sandoval	M. Internista	M. Internista	Gafas	Manuel S.
12/01/22	Andrea Aguado León	Aux. enfermería	Hospitalización	GAFAS	ANDREA AGUADO L.
12-01-22	Valentina Zea.	Aux. Enfermed.	Hospitalización	Gafas.	Valentina Z.
12/01/22	Estefanía Cáceres L.	Instrumentadora Qca	cirugía	Gafas	Estefanía Cáceres L.
14/ene/22	Wilson Bastra	Intensivista	UCI	Gafas	Jerry Carmona
14/ene/22	Maria E. Calle	Intensivista	UCI	careta	Jerry Carmona
17.01.2022	Sara Rendón	Medica general	urgencias	Gafas	Sara R.
17/01/2022	Alejandra M	Aux enfermera	oncología	Gafas	Alejandra M.
01.01.22	Poncha E	Aux. Enfer.	Admisión	Gafas	Poncha E.
31/01/22	Mona Donalbat	Aux. Enf	Hematología	Gafas	Mona D.
31/07/22	Hommerly Bonilla	Tec Rx.	Radiología	Gafas.	Hommerly B.
01/02/22	Ferd Riverd.	Aux Enfermería	UCI	Gafas y Careta	Ferd Riverd.
01.02.22	Gossain B	Aux. enf	Hospitalización	Gafas Careta	Gossain B.

Al momento de recibir este elemento de protección personal recibí la información de cómo usarlo, características, normas correspondientes y la protección frente al riesgo al cual estoy expuesto. Me comprometo a utilizarlo de forma permanente durante la prestación del servicio, a acatar todas las normas que regulan la seguridad, higiene y salud ocupacional y devolverlo en caso de retiro de la Institución.

Control de Entrega de Elementos de Protección Personal					
Fecha	Nombre	Cargo	Área de Trabajo	EPP entregado	Firma de quien recibe
2-02-22	Felis leandran	AUX. enfermera.	hospitalización	Gafas, careta	leandra p.
2-02-22	Cristian Camilo Umana	Comillero	Urgencias	gafas	Cristian
1-02-21	Sandra Puentes	AUX ENF	2do planta	gafa	Sandra P.
02-02-21	Catalina Castaño	Aux Enf	UCI	gafa	Catalina Castaño
07-02-22	Juliana Ojeda Henao	Medica general	Urgencias	gafas	Juliana Ojeda
08-02-22	Maria Camila C.	Aux. Enfermeria	cirugia	gafas	Maria Camila C.
08-02-2022	Diana Navin V.	AUX Enfermeria	Cirugia	gafas	Diana Navin
08-02-22	Laura Salazar	Aux Enfermeria	Cirugia	gafa	Laura Salazar
10/02/22	Andrea Fabón Madrid	Trabajadora social	Administrativo	gafas	Andrea Fabón Madrid
10.2.22	Sara Milena Zaba	Enfermera jefe	Urgencias	Gafas	Sara Milena Zaba
10/2/22	Alba Deyana Vale	Enfermera jefe	Cirugia	Gafas	Alba Deyana Vale
10/2/22	Pascual Ibarra	Aux Enfermeria	Hospitalización	Gafas	Pascual Ibarra
10/2/22	Ferd Riverol	Aux enfermeria	UCI	Gafas	Ferd Riverol
10/2/22	Laura Arismendi	Aux Esterilización	Central	Gafas	Laura Arismendi

Al momento de recibir este elemento de protección personal recibí la información de cómo usarlo, características, normas correspondientes y la protección frente al riesgo al cual estoy expuesto. Me comprometo a utilizarlo de forma permanente durante la prestación del servicio, a acatar todas las normas que regulan la seguridad, higiene y salud ocupacional y devolverlo en caso de retiro de la Institución.

FECHA ACT: Mayo 2020		VERSION: 002	COD: A-LOG-F-004				PAG:1/3
Hora de entrega	Cargo	Nombres y Apellidos de quién recibierecibe	Tapaboca	Gorro	Bata	N95	Firma
	ANALISTA DE ACTIVOS FIJOS	VASQUEZ CARVAJAL JULIANA					
	ANALISTA DE CONTABILIDAD	LONDOÑO VASQUEZ CRISTIAN CAMILO					
	ANALISTA DE CUENTAS MEDICAS	GAVIRIA RAMOS MARIA CAROLINA					
	ANALISTA DE CUENTAS MEDICAS	RIVERA ATEHORTUA YENI CATALINA					
	ANALISTA DE FACTURACION	QUICENO GUTIERREZ SEBASTIAN					
	ANALISTA DE FACTURACION	VASQUEZ CASTRO EVELYN DAHYANA					
	ANALISTA DE NOMINA Y SEGURIDAD SOCIAL	ECHAVARRIA RESTREPO DIANA MARCELA					
	ANALISTA DE SISTEMAS	ANGEL MARIN CARLOS FEDERICO					
	ANALISTA DE TESORERIA	MARIN VELEZ JULIANA					
	APRENDIZ	TORRES HENAO DANIELA					
8:30	APRENDIZ	CORDOBA PALACIOS LUCY MARIA				1	Lucy C.
	APRENDIZ	CARDONA ZAPATA SANDRA MILENA					
5:30	APRENDIZ	SERNA MAZO MILADY	1			1	Milady SPM
	APRENDIZ	CRUZ RESTREPO ANGIE STEFFI					
	APRENDIZ	CADAVID YUDY STEPHANIE					
	APRENDIZ	ZAPATA GOMEZ VERONICA					
	APRENDIZ	HERNANDEZ RODRIGUEZ MARIA ALEJANDRA					
	APRENDIZ	JIMENEZ GUERRERO KATIA LORENA					
	APRENDIZ	GONZALEZ CEBALLOS LAURA ESTEFANIA					
5:30	APRENDIZ	HERRERA MONTOYA ANLLY MELISA	1				Melisa
	APRENDIZ	HURTADO MOSQUERA YASURI					
	APRENDIZ	OLIVEROS BARRERA MARIA PAULA					
	APRENDIZ	ACEVEDO CARRASQUILLA BEATRIZ DIANELA					
	APRENDIZ	SOTO SOTO MARIA ISABEL					
	ASISTENTE DE GERENCIA	PATIÑO HERNANDEZ CAROLINA MARIA					
	AUDITORIA MEDICA	GONZALEZ CEBALLOS VIVIANA					
	AUX ADMINISTRADOR DOCUMENTAL	OSPINA DUQUE DANIELA					
	AUXILIAR ADMINISTRATIVA	BERRIO PATIÑO MICHELLE CAROLAY					
	AUXILIAR ADMINISTRATIVA	ECHEVERRY IBARRA LEIDY PATRICIA					
	AUXILIAR ADMINISTRATIVA	ESPINOSA TABORDA YINA MILENA					
5:40	AUXILIAR ADMINISTRATIVA	MOSQUERA CUESTA OFELIA	1	-	-	-	Ofelia
	AUXILIAR ADMINISTRATIVA	ORTIZ RAIGOZA MARIANA					
	AUXILIAR ADMINISTRATIVA	SEPULVEDA TUBERQUIA LUISA FERNANDA					
	AUXILIAR ADMINISTRATIVA	ROJAS MEJIA MONICA ALEXANDRA					
	AUXILIAR ADMINISTRATIVA	GUISAO ALVAREZ ANA MARIA					
	AUXILIAR ADMINISTRATIVA	LOPERA LONDOÑO CLARIVEL					
SERVICIO: ADMINISTRATIVOS			FECHA: 31-01-22				



PLANILLA DE ENTREGA DE ELEMENTOS DE PROTECCION PERSONAL

FECHA ACT: Mayo 2020		VERSION: 002	COD: A-LOG-F-004				PAG: 1/3
Hora de entrega	Cargo	Nombres y Apellidos de quién recibierecibe	Tapaboca	Gorro	Bata	N95	Firma
	AUXILIAR ADMINISTRATIVA	HERNANDEZ ZAPATA CAMILA					
	AUXILIAR ADMINISTRATIVA	JIMENEZ MOLINA PAULA ANDREA					
	AUXILIAR ADMINISTRATIVA	URIBE LOPEZ LEIDY JOHANA					
	AUXILIAR ADMINISTRATIVA	GALLEGO CAÑAVERAL DIANA MARCELA					
	AUXILIAR ADMINISTRATIVA	ZULETA LOPEZ JUAN CAMILO					
	COORDINADOR FACTURACION	VALENCIA PIEDRAHITA JORGE AUGUSTO					
	COORDINADOR TÉCNICO CIENTÍFICO	PINTO HERNANDEZ CARLOS ALFREDO					
	COORDINADOR URGENCIAS	VARGAS LONDOÑO JULIANA					
	COORDINADORA DE CALIDAD	MATHIEU VERGARA LAURA					
	COOR DE COSTOS Y CONTRATACION	CORREA RAMIREZ VANESSA					
	COORDINADORA DE GESTION HUMANA	GOMEZ ORTEGA MARGARITA MARIA					
	COORDINADORA DE LOGISTICA	MARQUEZ OSPINA ELENA MARIA					
	COORDINADORA DE OPERACIONES	SERNA PAVA LAURA VANESSA					
	COORD DEL DEPAR DE ENFERMERIA	GARCIA GONZALEZ ALEXANDRA MARIA					
	DIRECTORA MEDICA	LINA MARIA FERNANDEZ ACOSTA					
	DIR ADMINISTRATIVA Y FINANCIERA	MONTOYA TABORDA LEIDY CAROLINA					
	AUXILIAR ADMINISTRATIVA	RESTREPO ROJAS ANDREA					
	AUXILIAR ADMINISTRATIVA	BEDOYA SANCHEZ LUISA FERNANDA					
	AUXILIAR ADMINISTRATIVA	AGUDELO HERNANDEZ DARLIN YOHANA					
5:30	AUXILIAR ADMINISTRATIVA	BERRIO ALVAREZ YAZMIN ALEJANDRA	1				Yazmin
	AUXILIAR ADMINISTRATIVA	ESTRADA VALENCIA VANESA ALEJANDRA					
	AUXILIAR ADMINISTRATIVA	MARTINEZ FLOREZ CAROLINA ANDREA					
	AUXILIAR ADMINISTRATIVA	MONTOYA MARINA					
	AUXILIAR ADMINISTRATIVA	PINEDA AYALA ESTEFANIA					
	AUXILIAR ADMINISTRATIVA	RIOS ARANGO MARIA JULIETH					
	AUXILIAR ADMINISTRATIVA	VELASQUEZ ARIAS ALEJANDRA					
	AUXILIAR ADMINISTRATIVA CR	MONTOYA VALDERRAMA ANDRES FELIPE					
	AUXILIAR ADMINISTRATIVA CR	MORALES RENDON MANUELA					
	AUXILIAR ADMINISTRATIVA CR	NARANJO ZEA ANA MARIA					
	AUXILIAR DE ALMACEN	BETANCUR BETANCUR JUAN FERNANDO					
	AUXILIAR DE CAJA	GUEVARA MARTINEZ KATERINE					
	AUXILIAR DE CAJA	SALAZAR OSORIO MARTHA CECILIA					
	AUXILIAR DE CARTERA	ARROYAVE GIL OSCAR DANIEL					
	AUXILIAR DE CONTABILIDAD	RENGIFO JARAMILLO ANLLY SHIRLEY					
	AUX DE ENFER VIGILANCIA EPIDEM	MESA ESTRADA KATHERIN					
SERVICIO: ADMINISTRATIVOS			FECHA: 31-01-22				



PLANILLA DE ENTREGA DE ELEMENTOS DE PROTECCION PERSONAL

FECHA ACT: Mayo 2020		VERSION: 002		COD: A-LOG-F-004				PAG: 1/3
Hora de entrega	Cargo	Nombres y Apellidos de quién reciberecebe		Tapaboca	Gorro	Bata	N95	Firma
	AUX DE ENF VIGILANCIA EPIDEM	PATIÑO GOMEZ JUAN JOSE						
5:10	AUXILIAR DE FACTURACION	AGUIRRE HERRERA MARIA CAMILA		1				Maria C
	AUXILIAR DE FACTURACION	CASTAÑO BETANCUR SANDRA MILENA						
	AUXILIAR DE FACTURACION	GOMEZ AGUDELO OSCAR WILMAR						
	AUXILIAR DE FACTURACION	LOAIZA PEREZ ALEXANDRA MARIA						
	AUXILIAR DE FACTURACION	MACIAS HERRERA LAURA MILENA						
	AUXILIAR DE FACTURACION	SANTAMARIA CASTAÑEDA LUISA FERNANDA						
	AUXILIAR DE FACTURACION	ZAPATA MARIN YERALDIN						
	AUX DE GESTION ADMINISTRATIVA	OSPINA PARRA RAMIRO ALBERTO						
	AUX DE GESTION ADMINISTRATIVA	HENAO RIOS ANGGIE PAOLA						
	AUXILIAR DE RIPS	TIRADO TORRES MARIA PATRICIA						
	AUXILIAR DE RIPS 2	ROLDAN ORREGO SANDRA MILENA						
	AUXILIAR DE SISTEMAS	ALVAREZ RESTREPO JAIME AUGUSTO						
	AUXILIAR DE SISTEMAS	QUINTERO GONZALEZ FABIAN ELIECER						
	AUXILIAR DE TESORERIA	PUENTE ATENCIA CINDY PATRICIA						
	COMUNICADORA SOCIAL	SEPULVEDA ROLDAN TATIANA						
	CONTADOR	ARBOLEDA MENDEZ ANGELA MARIA						
	COORDINADOR SISTEMAS	REYES VELASQUEZ RAFAEL						
	COOR CARTERA Y CUENTAS MEDICAS	GOMEZ MONTOYA AURA MARIA						
	COOR DE AYUDAS DIAGNOSTICA	GALLEGO RAMIREZ DIANA MARIA						
	COOR DE RESGISTROS MEDICOS	USUGA LAVERDE SULAY YURANY						
	ENFERMERO	MONTOYA ARISMENDY GLADIS YANETH						
	ENFE AUDI MODELOS ESPECIALES	ORTIZ RAMIREZ LUZ YAMILETH						
	GERENTE	MOLINA VELEZ NATASHA						
	LID DE ATN CENTRA EN LA PERSONA	ZULUAGA BERMUDEZ JULIANA ALEJANDRA						
	LIDER DE MANTENIMINETO	AGUDELO CADAVID ANGIE KATHERIN						
	LID DE MEJORAMIENTO CONTINUO	GRANADA DURANGO VALERIA						
	LIDER DE MODELOS ESPECIALES	BEDOYA OCAMPO YESICA PAOLA						
	LID DE SEGU Y SALUD EN EL TRABAJO	AMAYA RESTREPO ANA MARIA						
5:30	MENSAJERO	CASTAÑO DIAZ PABLO ALBERTO		2				
	NUTRICIONISTA	PINEDA QUINTERO JULIANA						
	PSICO SELEC Y DESARROLLO TALENTO	URIBE VELASQUEZ SARA						
	ENFER SEGURIDAD DEL PACIENTE	TORO USUGA LUZ MARIBEL						
	AUXILIAR DE ENFERMERIA	MUÑOZ CANO CLAUDIA						
5:10	AUXILIAR MANTENIMIENTO	BARRIENTOS URREGO WILLIAM DE JESUS		1				
	TRABAJADORA SOCIAL	URIBE MEDINA SUSANA						
	MANTENIMIENTO BIOMEDICO	MONTOYA RESTREPO ANDRES						
	MANTENIMIENTO BIOMEDICO	GOMEZ BEDOYA JUAN ESTEBAN						
	AXU ADMINISTRSTIVA CAD	GOMEZ OSPINA VANNESA						
SERVICIO: ADMINISTRATIVOS				FECHA: 31-01-22				



PLANILLA DE ENTREGA DE ELEMENTOS DE PROTECCION PERSONAL

FECHA ACT: Mayo 2020		VERSION: 002	COD: A-LOG-F-004				PAG: 1/3
Hora de entrega	Cargo	Nombres y Apellidos de quién recibierecebe	Tapaboca	Gorro	Bata	N95	Firma
	ANALISTA DE ACTIVOS FIJOS	VASQUEZ CARVAJAL JULIANA					
	ANALISTA DE CONTABILIDAD	LONDOÑO VASQUEZ CRISTIAN CAMILO					
	ANALISTA DE CUENTAS MEDICAS	GAVIRIA RAMOS MARIA CAROLINA					
	ANALISTA DE CUENTAS MEDICAS	RIVERA ATEHORTUA YENI CATALINA					
	ANALISTA DE FACTURACION	QUICENO GUTIERREZ SEBASTIAN					
	ANALISTA DE FACTURACION	VASQUEZ CASTRO EVELYN DAHYANA					
	ANALISTA DE NOMINA Y SEGURIDAD SO	ECHAVARRIA RESTREPO DIANA MARCELA					
	ANALISTA DE SISTEMAS	ANGEL MARIN CARLOS FEDERICO					
	ANALISTA DE TESORERIA	MARIN VELEZ JULIANA					
	APRENDIZ	TORRES HENAO DANIELA					
	APRENDIZ	CORDOBA PALACIOS LUCY MARIA					
	APRENDIZ	CARDONA ZAPATA SANDRA MILENA					
	APRENDIZ	SERNA MAZO MILADY					
	APRENDIZ	CRUZ RESTREPO ANGIE STEFFI					
	APRENDIZ	CADAVID YUDY STEPHANIE					
	APRENDIZ	ZAPATA GOMEZ VERONICA					
	APRENDIZ	HERNANDEZ RODRIGUEZ MARIA ALEJANDRA					
	APRENDIZ	JIMENEZ GUERRERO KATIA LORENA					
	APRENDIZ	GONZALEZ CEBALLOS LAURA ESTEFANIA					
	APRENDIZ	HERRERA MONTOYA ANLLY MELISA					
	APRENDIZ	HURTADO MOSQUERA YASURI					
	APRENDIZ	OLIVEROS BARRERA MARIA PAULA					
	APRENDIZ	ACEVEDO CARRASQUILLA BEATRIZ DIANELA					
	APRENDIZ	SOTO SOTO MARIA ISABEL					
	ASISTENTE DE GERENCIA	PATIÑO HERNANDEZ CAROLINA MARIA					
	AUDITORIA MEDICA	GONZALEZ CEBALLOS VIVIANA					
	AUX ADMINISTRADOR DOCUMENTAL	OSPINA DUQUE DANIELA					
	AUXILIAR ADMINISTRATIVA	BERRIO PATIÑO MICHELLE CAROLAY					
	AUXILIAR ADMINISTRATIVA	ECHEVERRY IBARRA LEIDY PATRICIA					
	AUXILIAR ADMINISTRATIVA	ESPINOSA TABORDA YINA MILENA					
	AUXILIAR ADMINISTRATIVA	MOSQUERA CUESTA OFELIA					
5:50	AUXILIAR ADMINISTRATIVA	ORTIZ RAIGOZA MARIANA	1	-	-	-	Mariano O
	AUXILIAR ADMINISTRATIVA	SEPULVEDA TUBERQUIA LUISA FERNANDA					
	AUXILIAR ADMINISTRATIVA	ROJAS MEJIA MONICA ALEXANDRA					
	AUXILIAR ADMINISTRATIVA	GUISAO ALVAREZ ANA MARIA					
	AUXILIAR ADMINISTRATIVA	LOPERA LONDOÑO CLARIVEL					
SERVICIO: ADMINISTRATIVOS			FECHA: 30-01-22				



PLANILLA DE ENTREGA DE ELEMENTOS DE PROTECCION PERSONAL

FECHA ACT: Mayo 2020		VERSION: 002	COD: A-LOG-F-004				PAG: 1/3
Hora de entrega	Cargo	Nombres y Apellidos de quién recibierecebe	Tapaboca	Gorro	Bata	N95	Firma
	AUXILIAR ADMINISTRATIVA	HERNANDEZ ZAPATA CAMILA					
	AUXILIAR ADMINISTRATIVA	JIMENEZ MOLINA PAULA ANDREA					
	AUXILIAR ADMINISTRATIVA	URIBE LOPEZ LEIDY JOHANA					
	AUXILIAR ADMINISTRATIVA	GALLEGO CAÑAVERAL DIANA MARCELA					
	AUXILIAR ADMINISTRATIVA	ZULETA LOPEZ JUAN CAMILO					
	COORDINADOR FACTURACION	VALENCIA PIEDRAHITA JORGE AUGUSTO					
	COORDINADOR TÉCNICO CIENTÍFICO	PINTO HERNANDEZ CARLOS ALFREDO					
	COORDINADOR URGENCIAS	VARGAS LONDOÑO JULIANA					
	COORDINADORA DE CALIDAD	MATHIEU VERGARA LAURA					
	COOR DE COSTOS Y CONTRATACION	CORREA RAMIREZ VANESSA					
	COORDINADORA DE GESTION HUMANA	GOMEZ ORTEGA MARGARITA MARIA					
	COORDINADORA DE LOGISTICA	MARQUEZ OSPINA ELENA MARIA					
	COORDINADORA DE OPERACIONES	SERNA PAVA LAURA VANESSA					
	COORD DEL DEPAR DE ENFERMERIA	GARCIA GONZALEZ ALEXANDRA MARIA					
	DIRECTORA MEDICA	LINA MARIA FERNANDEZ ACOSTA					
	DIR ADMINISTRATIVA Y FINANCIERA	MONTOYA TABORDA LEIDY CAROLINA					
	AUXILIAR ADMINISTRATIVA	RESTREPO ROJAS ANDREA					
	AUXILIAR ADMINISTRATIVA	BEDOYA SANCHEZ LUISA FERNANDA					
	AUXILIAR ADMINISTRATIVA	AGUDELO HERNANDEZ DARLIN YOHANA					
	AUXILIAR ADMINISTRATIVA	BERRIO ALVAREZ YAZMIN ALEJANDRA					
	AUXILIAR ADMINISTRATIVA	ESTRADA VALENCIA VANESA ALEJANDRA					
	AUXILIAR ADMINISTRATIVA	MARTINEZ FLOREZ CAROLINA ANDREA					
	AUXILIAR ADMINISTRATIVA	MONTOYA MARINA					
	AUXILIAR ADMINISTRATIVA	PINEDA AYALA ESTEFANIA					
	AUXILIAR ADMINISTRATIVA	RIOS ARANGO MARIA JULIETH					
5:30	AUXILIAR ADMINISTRATIVA	VELASQUEZ ARIAS ALEJANDRA	1				<i>[Signature]</i>
	AUXILIAR ADMINISTRATIVA CR	MONTOYA VALDERRAMA ANDRES FELIPE					
	AUXILIAR ADMINISTRATIVA CR	MORALES RENDON MANUELA					
	AUXILIAR ADMINISTRATIVA CR	NARANJO ZEA ANA MARIA					
	AUXILIAR DE ALMACEN	BETANCUR BETANCUR JUAN FERNANDO					
	AUXILIAR DE CAJA	GUEVARA MARTINEZ KATERINE					
	AUXILIAR DE CAJA	SALAZAR OSORIO MARTHA CECILIA					
	AUXILIAR DE CARTERA	ARROYAVE GIL OSCAR DANIEL					
	AUXILIAR DE CONTABILIDAD	RENGIFO JARAMILLO ANLLY SHIRLEY					
	AUX DE ENFER VIGILANCIA EPIDEM	MESA ESTRADA KATHERIN					
SERVICIO: ADMINISTRATIVOS			FECHA: 30-01-22				



PLANILLA DE ENTREGA DE ELEMENTOS DE PROTECCION PERSONAL

FECHA ACT: Mayo 2020		VERSION: 002	COD: A-LOG-F-004				PAG: 1/3
Hora de entrega	Cargo	Nombres y Apellidos de quién recibe	Tapaboca	Gorro	Bata	N95	Firma
	AUX DE ENF VIGILANCIA EPIDEM	PATIÑO GOMEZ JUAN JOSE					
	AUXILIAR DE FACTURACION	AGUIRRE HERRERA MARIA CAMILA					
	AUXILIAR DE FACTURACION	CASTAÑO BETANCUR SANDRA MILENA					
	AUXILIAR DE FACTURACION	GOMEZ AGUDELO OSCAR WILMAR					
	AUXILIAR DE FACTURACION	LOAIZA PEREZ ALEXANDRA MARIA					
	AUXILIAR DE FACTURACION	MACIAS HERRERA LAURA MILENA					
	AUXILIAR DE FACTURACION	SANTAMARIA CASTAÑEDA LUISA FERNANDA					
	AUXILIAR DE FACTURACION	ZAPATA MARIN YERALDIN					
	AUX DE GESTION ADMINISTRATIVA	OSPINA PARRA RAMIRO ALBERTO					
	AUX DE GESTION ADMINISTRATIVA	HENAO RIOS ANGGIE PAOLA					
	AUXILIAR DE RIPS	TIRADO TORRES MARIA PATRICIA					
	AUXILIAR DE RIPS 2	ROLDAN ORREGO SANDRA MILENA					
	AUXILIAR DE SISTEMAS	ALVAREZ RESTREPO JAIME AUGUSTO					
	AUXILIAR DE SISTEMAS	QUINTERO GONZALEZ FABIAN ELIECER					
	AUXILIAR DE TESORERIA	PUENTE ATENCIA CINDY PATRICIA					
	COMUNICADORA SOCIAL	SEPULVEDA ROLDAN TATIANA					
	CONTADOR	ARBOLEDA MENDEZ ANGELA MARIA					
	COORDINADOR SISTEMAS	REYES VELASQUEZ RAFAEL					
	COOR CARTERA Y CUENTAS MEDICAS	GOMEZ MONTOYA AURA MARIA					
	COOR DE AYUDAS DIAGNOSTICA	GALLEGO RAMIREZ DIANA MARIA					
	COOR DE REGISTROS MEDICOS	USUGA LAVERDE SULAY YURANY					
	ENFERMERO	MONTOYA ARISMENDY GLADIS YANETH					
	ENFE AUDI MODELOS ESPECIALES	ORTIZ RAMIREZ LUZ YAMILETH					
	GERENTE	MOLINA VELEZ NATASHA					
	LID DE ATN CENTRA EN LA PERSONA	ZULUAGA BERMUDEZ JULIANA ALEJANDRA					
	LIDER DE MANTENIMIENTO	AGUDELO CADAVID ANGIE KATHERIN					
	LID DE MEJORAMIENTO CONTINUO	GRANADA DURANGO VALERIA					
	LIDER DE MODELOS ESPECIALES	BEDOYA OCAMPO YESICA PAOLA					
	LID DE SEGU Y SALUD EN EL TRABAJO	AMAYA RESTREPO ANA MARIA					
	MENSAJERO	CASTAÑO DIAZ PABLO ALBERTO					
	NUTRICIONISTA	PINEDA QUINTERO JULIANA					
	PSICO SELEC Y DESARROLLO TALENTO	URIBE VELASQUEZ SARA					
	ENFER SEGURIDAD DEL PACIENTE	TORO USUGA LUZ MARIBEL					
	AUXILIAR DE ENFERMERIA	MUÑOZ CANO CLAUDIA					
	AUXILIAR MANTENIMIENTO	BARRIENTOS URREGO WILLIAM DE JESUS					
	TRABAJADORA SOCIAL	URIBE MEDINA SUSANA					
	MANTENIMIENTO BIOMEDICO	MONTOYA RESTREPO ANDRES					
	MANTENIMIENTO BIOMEDICO	GOMEZ BEDOYA JUAN ESTEBAN					
	AXU ADMINISTRATIVA CAD	GOMEZ OSPINA VANNESA					
	SERVICIO: ADMINISTRATIVOS						FECHA: 30-01-22



PLANILLA DE ENTREGA DE ELEMENTOS DE PROTECCION PERSONAL

FECHA ACT: Mayo 2020		VERSION: 002	COD: A-100-F-004				PAG: 1/3
Hora de entrega	Cargo	Nombres y Apellidos de quién recibiere	Tapaboca	Gorro	Bata	N95	Firma
	ANALISTA DE ACTIVOS FIJOS	VASQUEZ CARVAJAL JULIANA					
	ANALISTA DE CONTABILIDAD	LONDOÑO VASQUEZ CRISTIAN CAMILO					
	ANALISTA DE CUENTAS MEDICAS	GAVIRIA RAMOS MARIA CAROLINA					
	ANALISTA DE CUENTAS MEDICAS	RIVERA ATEHORTUA YENI CATALINA					
	ANALISTA DE FACTURACION	QUICENO GUTIERREZ SEBASTIAN					
	ANALISTA DE FACTURACION	VASQUEZ CASTRO EVELYN DAHYANA					
	ANALISTA DE NOMINA Y SEGURIDAD SOCIAL	ECHAVARRIA RESTREPO DIANA MARCELA					
	ANALISTA DE SISTEMAS	ANGEL MARIN CARLOS FEDERICO					
	ANALISTA DE TESORERIA	MARIN VELEZ JULIANA					
	APRENDIZ	TORRES HENAO DANIELA					
	APRENDIZ	CORDOBA PALACIOS LUCY MARIA					
	APRENDIZ	CARDONA ZAPATA SANDRA MILENA					
	APRENDIZ	SERNA MAZO MILADY					
	APRENDIZ	CRUZ RESTREPO ANGIE STEFFI					
	APRENDIZ	CADAVID YUDY STEPHANIE					
	APRENDIZ	ZAPATA GOMEZ VERONICA					
	APRENDIZ	HERNANDEZ RODRIGUEZ MARIA ALEJANDRA					
	APRENDIZ	JIMENEZ GUERRERO KATIA LORENA					
	APRENDIZ	GONZALEZ CEBALLOS LAURA ESTEFANIA					
	APRENDIZ	HERRERA MONTOYA ANLLY MELISA					
	APRENDIZ	HURTADO MOSQUERA YASURI					
	APRENDIZ	OLIVEROS BARRERA MARIA PAULA					
	APRENDIZ	ACEVEDO CARRASQUILLA BEATRIZ DIANELA					
	APRENDIZ	SOTO SOTO MARIA ISABEL					
	ASISTENTE DE GERENCIA	PATIÑO HERNANDEZ CAROLINA MARIA					
	AUDITORIA MEDICA	GONZALEZ CEBALLOS VIVIANA					
	AUX ADMINISTRADOR DOCUMENTAL	OSPINA DUQUE DANIELA					
	AUXILIAR ADMINISTRATIVA	BERRIO PATIÑO MICHELLE CAROLAY					
	AUXILIAR ADMINISTRATIVA	ECHEVERRY IBARRA LEIDY PATRICIA					
	AUXILIAR ADMINISTRATIVA	ESPINOSA TABORDA YINA MILENA					
	AUXILIAR ADMINISTRATIVA	MOSQUERA CUESTA OFELIA					
	AUXILIAR ADMINISTRATIVA	ORTIZ RAIGOZA MARIANA					
8:50	AUXILIAR ADMINISTRATIVA	SEPULVEDA TUBERQUIA LUISA FERNANDA	1				
	AUXILIAR ADMINISTRATIVA	ROJAS MEJIA MONICA ALEXANDRA					
	AUXILIAR ADMINISTRATIVA	GUISO ALVAREZ ANA MARIA					
	AUXILIAR ADMINISTRATIVA	LOPERA LONDOÑO CLARIVEL					
SERVICIO: ADMINISTRATIVOS			FECHA: 29-01-22				



PLANILLA DE ENTREGA DE ELEMENTOS DE PROTECCION PERSONAL

FECHA ACT: Mayo 2020		VERSION: 002	COD: A-LOG-F-004				PAG:1/3
Hora de entrega	Cargo	Nombres y Apellidos de quién recibierecebe	Tapaboca	Gorro	Bata	N95	Firma
	AUXILIAR ADMINISTRATIVA	HERNANDEZ ZAPATA CAMILA					
	AUXILIAR ADMINISTRATIVA	JIMENEZ MOLINA PAULA ANDREA					
	AUXILIAR ADMINISTRATIVA	URIBE LOPEZ LEIDY JOHANA					
	AUXILIAR ADMINISTRATIVA	GALLEGO CAÑAVERAL DIANA MARCELA					
	AUXILIAR ADMINISTRATIVA	ZULETA LOPEZ JUAN CAMILO					
	COORDINADOR FACTURACION	VALENCIA PIEDRAHITA JORGE AUGUSTO					
	COORDINADOR TÉCNICO CIENTÍFICO	PINTO HERNANDEZ CARLOS ALFREDO					
	COORDINADOR URGENCIAS	VARGAS LONDOÑO JULIANA					
	COORDINADORA DE CALIDAD	MATHIEU VERGARA LAURA					
	COOR DE COSTOS Y CONTRATACION	CORREA RAMIREZ VANESSA					
	COORDINADORA DE GESTION HUMANA	GOMEZ ORTEGA MARGARITA MARIA					
	COORDINADORA DE LOGISTICA	MARQUEZ OSPINA ELENA MARIA					
	COORDINADORA DE OPERACIONES	SERNA PAVA LAURA VANESSA					
	COORD DEL DEPAR DE ENFERMERIA	GARCIA GONZALEZ ALEXANDRA MARIA					
	DIRECTORA MEDICA	LINA MARIA FERNANDEZ ACOSTA					
	DIR ADMINISTRATIVA Y FINANCIERA	MONTOYA TABORDA LEIDY CAROLINA					
	AUXILIAR ADMINISTRATIVA	RESTREPO ROJAS ANDREA					
	AUXILIAR ADMINISTRATIVA	BEDOYA SANCHEZ LUISA FERNANDA					
	AUXILIAR ADMINISTRATIVA	AGUDELO HERNANDEZ DARLIN YOHANA					
	AUXILIAR ADMINISTRATIVA	BERRIO ALVAREZ YAZMIN ALEJANDRA					
	AUXILIAR ADMINISTRATIVA	ESTRADA VALENCIA VANESA ALEJANDRA					
	AUXILIAR ADMINISTRATIVA	MARTINEZ FLOREZ CAROLINA ANDREA					
	AUXILIAR ADMINISTRATIVA	MONTOYA MARINA					
	AUXILIAR ADMINISTRATIVA	PINEDA AYALA ESTEFANIA					
	AUXILIAR ADMINISTRATIVA	RIOS ARANGO MARIA JULIETH					
9:30	AUXILIAR ADMINISTRATIVA	VELASQUEZ ARIAS ALEJANDRA	2				
	AUXILIAR ADMINISTRATIVA CR	MONTOYA VALDERRAMA ANDRES FELIPE					
	AUXILIAR ADMINISTRATIVA CR	MORALES RENDON MANUELA					
	AUXILIAR ADMINISTRATIVA CR	NARANJO ZEA ANA MARIA					
	AUXILIAR DE ALMACEN	BETANCUR BETANCUR JUAN FERNANDO					
	AUXILIAR DE CAJA	GUEVARA MARTINEZ KATERINE					
	AUXILIAR DE CAJA	SALAZAR OSORIO MARTHA CECILIA					
	AUXILIAR DE CARTERA	ARROYAVE GIL OSCAR DANIEL					
	AUXILIAR DE CONTABILIDAD	RENGIFO JARAMILLO ANLLY SHIRLEY					
	AUX DE ENFER VIGILANCIA EPIDEM	MESA ESTRADA KATHERIN					
SERVICIO: ADMINISTRATIVOS			FECHA: 29-01-22				



PLANILLA DE ENTREGA DE ELEMENTOS DE PROTECCION PERSONAL

FECHA ACT: Mayo 2020		VERSION: 002	COD: A-LOG-F-004				PAG: 1/3
Hora de entrega	Cargo	Nombres y Apellidos de quién recibierecebe	Tapaboca	Gorro	Bata	N95	Firma
	AUX DE ENF VIGILANCIA EPIDEM	PATIÑO GOMEZ JUAN JOSE					
	AUXILIAR DE FACTURACION	AGUIRRE HERRERA MARIA CAMILA					
	AUXILIAR DE FACTURACION	CASTAÑO BETANCUR SANDRA MILENA					
8:30	AUXILIAR DE FACTURACION	GOMEZ AGUDELO OSCAR WILMAR	1	-			OSCA
	AUXILIAR DE FACTURACION	LOAIZA PEREZ ALEXANDRA MARIA					
	AUXILIAR DE FACTURACION	MACIAS HERRERA LAURA MILENA					
	AUXILIAR DE FACTURACION	SANTAMARIA CASTAÑEDA LUISA FERNANDA					
	AUXILIAR DE FACTURACION	ZAPATA MARIN YERALDIN					
	AUX DE GESTION ADMINISTRATIVA	OSPINA PARRA RAMIRO ALBERTO					
	AUX DE GESTION ADMINISTRATIVA	HENAO RIOS ANGGIE PAOLA					
	AUXILIAR DE RIPS	TIRADO TORRES MARIA PATRICIA					
	AUXILIAR DE RIPS 2	ROLDAN ORREGO SANDRA MILENA					
	AUXILIAR DE SISTEMAS	ALVAREZ RESTREPO JAIME AUGUSTO					
	AUXILIAR DE SISTEMAS	QUINTERO GONZALEZ FABIAN ELIECER					
	AUXILIAR DE TESORERIA	PUENTE ATENCIA CINDY PATRICIA					
	COMUNICADORA SOCIAL	SEPULVEDA ROLDAN TATIANA					
	CONTADOR	ARBOLEDA MENDEZ ANGELA MARIA					
	COORDINADOR SISTEMAS	REYES VELASQUEZ RAFAEL					
	COOR CARTERA Y CUENTAS MEDICAS	GOMEZ MONTOYA AURA MARIA					
	COOR DE AYUDAS DIAGNOSTICA	GALLEGO RAMIREZ DIANA MARIA					
	COOR DE RESGISTROS MEDICOS	USUGA LAVERDE SULAY YURANY					
	ENFERMERO	MONTOYA ARISMENDY GLADIS YANETH					
	ENFE AUDI MODELOS ESPECIALES	ORTIZ RAMIREZ LUZ YAMILETH					
	GERENTE	MOLINA VELEZ NATASHA					
	LID DE ATN CENTRA EN LA PERSONA	ZULUAGA BERMUDEZ JULIANA ALEJANDRA					
	LIDER DE MANTENIMINETO	AGUDELO CADAVID ANGIE KATHERIN					
	LID DE MEJORAMIENTO CONTINUO	GRANADA DURANGO VALERIA					
	LIDER DE MODELOS ESPECIALES	BEDOYA OCAMPO YESICA PAOLA					
	LID DE SEGU Y SALUD EN EL TRABAJO	AMAYA RESTREPO ANA MARIA					
	MENSAJERO	CASTAÑO DIAZ PABLO ALBERTO					
	NUTRICIONISTA	PINEDA QUINTERO JULIANA					
	PSICO SELEC Y DESARROLLO TALENTO	URIBE VELASQUEZ SARA					
	ENFER SEGURIDAD DEL PACIENTE	TORO USUGA LUZ MARIBEL					
	AUXILIAR DE ENFERMERIA	MUÑOZ CANO CLAUDIA					
	AUXILIAR MANTENIMIENTO	BARRIENTOS URREGO WILLIAM DE JESUS					
	TRABAJADORA SOCIAL	URIBE MEDINA SUSANA					
	MANTENIMIENTO BIOMEDICO	MONTOYA RESTREPO ANDRES					
	MANTENIMIENTO BIOMEDICO	GOMEZ BEDOYA JUAN ESTEBAN					
	AXU ADMINISTRSTIVA CAD	GOMEZ OSPINA VANNESA					
SERVICIO: ADMINISTRATIVOS			FECHA: 29-01-22				

FECHA ACT: Mayo 2020

VERSION: 002

Hora de entrega	Cargo	Nombres y Apellidos de quién recibecibe	Tapaboca	Gorro	Bata	N95	Firma
	ANALISTA DE ACTIVOS FIJOS	VASQUEZ CARVAJAL JULIANA					
	ANALISTA DE CONTABILIDAD	LONDOÑO VASQUEZ CRISTIAN CAMILO					
	ANALISTA DE CUENTAS MEDICAS	GAVIRIA RAMOS MARIA CAROLINA					
	ANALISTA DE CUENTAS MEDICAS	RIVERA ATEHORTUA YENI CATALINA					
5:30	ANALISTA DE FACTURACION	QUICENO GUTIERREZ SEBASTIAN	1				Sebastian
	ANALISTA DE FACTURACION	VASQUEZ CASTRO EVELYN DAHYANA					
	ANALISTA DE NOMINA Y SEGURIDAD SOCIAL	ECHAVARRIA RESTREPO DIANA MARCELA					
	ANALISTA DE SISTEMAS	ANGEL MARIN CARLOS FEDERICO					
	ANALISTA DE TESORERIA	MARIN VELEZ JULIANA					
	APRENDIZ	TORRES HENAO DANIELA					
	APRENDIZ	CORDOBA PALACIOS LUCY MARIA					
	APRENDIZ	CARDONA ZAPATA SANDRA MILENA					
	APRENDIZ	SERNA MAZO MILADY					
	APRENDIZ	CRUZ RESTREPO ANGIE STEFFI					
	APRENDIZ	CADAVID YUDY STEPHANIE					
	APRENDIZ	ZAPATA GOMEZ VERONICA					
	APRENDIZ	HERNANDEZ RODRIGUEZ MARIA ALEJANDRA					
	APRENDIZ	JIMENEZ GUERRERO KATIA LORENA					
5:30	APRENDIZ	GONZALEZ CEBALLOS LAURA ESTEFANIA	1				Laura
	APRENDIZ	HERRERA MONTOYA ANLLY MELISA					
	APRENDIZ	HURTADO MOSQUERA YASURI					
6:30	APRENDIZ	OLIVEROS BARRERA MARIA PAULA	2				Maria P
	APRENDIZ	ACEVEDO CARRASQUILLA BEATRIZ DIANELA					
	APRENDIZ	SOTO SOTO MARIA ISABEL					
	ASISTENTE DE GERENCIA	PATIÑO HERNANDEZ CAROLINA MARIA					
	AUDITORIA MEDICA	GONZALEZ CEBALLOS VIVIANA					
	AUX ADMINISTRADOR DOCUMENTAL	OSPINA DUQUE DANIELA					
	AUXILIAR ADMINISTRATIVA	BERRIO PATIÑO MICHELLE CAROLAY					
	AUXILIAR ADMINISTRATIVA	ECHEVERRY IBARRA LEIDY PATRICIA					
	AUXILIAR ADMINISTRATIVA	ESPINOSA TABORDA YINA MILENA					
	AUXILIAR ADMINISTRATIVA	MOSQUERA CUESTA OFELIA					
5:10	AUXILIAR ADMINISTRATIVA	ORTIZ RAIGOZA MARIANA	1				Mariana
6:15	AUXILIAR ADMINISTRATIVA	SEPULVEDA TUBERQUIA LUISA FERNANDA	1				Luisa
	AUXILIAR ADMINISTRATIVA	ROJAS MEJIA MONICA ALEXANDRA					
7:10	AUXILIAR ADMINISTRATIVA	GUISAO ALVAREZ ANA MARIA	2				
	AUXILIAR ADMINISTRATIVA	LOPERA LONDOÑO CLARIVEL					
SERVICIO: ADMINISTRATIVOS			FECHA: 28-01-22				



PLANILLA DE ENTREGA DE ELEMENTOS DE PROTECCION PERSONAL

FECHA ACT: Mayo 2020		VERSION: 002	COD: A-LOG-F-004				PAG: 1/3
Hora de entrega	Cargo	Nombres y Apellidos de quién recibierecibe	Tapaboca	Gorro	Bata	N95	Firma
	AUXILIAR ADMINISTRATIVA	HERNANDEZ ZAPATA CAMILA					
5:30	AUXILIAR ADMINISTRATIVA	JIMENEZ MOLINA PAULA ANDREA	1	---			Leidy Diana
7:15	AUXILIAR ADMINISTRATIVA	URIBE LOPEZ LEIDY JOHANA	1	---			
6:10	AUXILIAR ADMINISTRATIVA	GALLEGO CAÑAVERAL DIANA MARCELA	1	---			
	AUXILIAR ADMINISTRATIVA	ZULETA LOPEZ JUAN CAMILO					
	COORDINADOR FACTURACION	VALENCIA PIEDRAHITA JORGE AUGUSTO					
	COORDINADOR TÉCNICO CIENTÍFICO	PINTO HERNANDEZ CARLOS ALFREDO					
	COORDINADOR URGENCIAS	VARGAS LONDOÑO JULIANA					
	COORDINADORA DE CALIDAD	MATHIEU VERGARA LAURA					
	COOR DE COSTOS Y CONTRATACION	CORREA RAMÍREZ VANESSA					
7:50	COORDINADORA DE GESTION HUMANA	GOMEZ ORTEGA MARGARITA MARIA	1	---			Leidy
	COORDINADORA DE LOGISTICA	MARQUEZ OSPINA ELENA MARIA					
	COORDINADORA DE OPERACIONES	SERNA PAVA LAURA VANESSA					
	COORD DEL DEPAR DE ENFERMERIA	GARCIA GONZALEZ ALEXANDRA MARIA					
	DIRECTORA MEDICA	LINA MARIA FERNANDEZ ACOSTA					
	DIR ADMINISTRATIVA Y FINANCIERA	MONTOYA TABORDA LEIDY CAROLINA					
8:10	AUXILIAR ADMINISTRATIVA	RESTREPO ROJAS ANDREA	1	---			Andrey
6:30	AUXILIAR ADMINISTRATIVA	BEDOYA SANCHEZ LUISA FERNANDA	1	---			Luisa B.
9:30	AUXILIAR ADMINISTRATIVA	AGUDELO HERNANDEZ DARLIN YOHANA	1	---			Darlyn
9:00	AUXILIAR ADMINISTRATIVA	BERRIO ALVAREZ YAZMIN ALEJANDRA	1	---			Yazmin
	AUXILIAR ADMINISTRATIVA	ESTRADA VALENCIA VANESA ALEJANDRA					
	AUXILIAR ADMINISTRATIVA	MARTINEZ FLOREZ CAROLINA ANDREA					
10:15	AUXILIAR ADMINISTRATIVA	MONTOYA MARINA	1	---			Marina
6:30	AUXILIAR ADMINISTRATIVA	PINEDA AYALA ESTEFANIA	1	---			Estefanía
	AUXILIAR ADMINISTRATIVA	RIOS ARANGO MARIA JULIETH					
7:10	AUXILIAR ADMINISTRATIVA	VELASQUEZ ARIAS ALEJANDRA	2	---			LU
	AUXILIAR ADMINISTRATIVA CR	MONTOYA VALDERRAMA ANDRES FELIPE					
	AUXILIAR ADMINISTRATIVA CR	MORALES RENDON MANUELA					
	AUXILIAR ADMINISTRATIVA CR	NARANJO ZEA ANA MARIA					
	AUXILIAR DE ALMACEN	BETANCUR BETANCUR JUAN FERNANDO					
	AUXILIAR DE CAJA	GUEVARA MARTINEZ KATERINE					
	AUXILIAR DE CAJA	SALAZAR OSORIO MARTHA CECILIA					
	AUXILIAR DE CARTERA	ARROYAVE GIL OSCAR DANIEL					
	AUXILIAR DE CONTABILIDAD	RENGIFO JARAMILLO ANLLY SHIRLEY					
9:30	AUX DE ENFER VIGILANCIA EPIDEM	MESA ESTRADA KATHERIN		1			Katherine
	SERVICIO: ADMINISTRATIVOS		FECHA: 28-01-22				



PLANILLA DE ENTREGA DE ELEMENTOS DE PROTECCION PERSONAL

FECHA ACT: Mayo 2020		VERSION: 002	COD: A-LOG-F-004				PAG: 1/3
Hora de entrega	Cargo	Nombres y Apellidos de quién recibierecbe	Tapaboca	Gorro	Bata	N95	Firma
	AUX DE ENF VIGILANCIA EPIDEM	PATIÑO GOMEZ JUAN JOSE					
	AUXILIAR DE FACTURACION	AGUIRRE HERRERA MARIA CAMILA					
5:30	AUXILIAR DE FACTURACION	CASTAÑO BETANCUR SANDRA MILENA	1				<i>[Signature]</i>
6:10	AUXILIAR DE FACTURACION	GOMEZ AGUDELO OSCAR WILMAR	1				Oscar
	AUXILIAR DE FACTURACION	LOAIZA PEREZ ALEXANDRA MARIA					
	AUXILIAR DE FACTURACION	MACIAS HERRERA LAURA MILENA					
	AUXILIAR DE FACTURACION	SANTAMARIA CASTAÑEDA LUISA FERNANDA					
	AUXILIAR DE FACTURACION	ZAPATA MARIN YERALDIN					
	AUX DE GESTION ADMINISTRATIVA	OSPINA PARRA RAMIRO ALBERTO					
	AUX DE GESTION ADMINISTRATIVA	HENAO RIOS ANGGIE PAOLA					
5:10	AUXILIAR DE RIPS	TIRADO TORRES MARIA PATRICIA	1				<i>[Signature]</i>
	AUXILIAR DE RIPS 2	ROLDAN ORREGO SANDRA MILENA					
	AUXILIAR DE SISTEMAS	ALVAREZ RESTREPO JAIME AUGUSTO					
	AUXILIAR DE SISTEMAS	QUINTERO GONZALEZ FABIAN ELIECER					
	AUXILIAR DE TESORERIA	PUENTE ATENCIA CINDY PATRICIA					
	COMUNICADORA SOCIAL	SEPULVEDA ROLDAN TATIANA					
	CONTADOR	ARBOLEDA MENDEZ ANGELA MARIA					
	COORDINADOR SISTEMAS	REYES VELASQUEZ RAFAEL					
	COOR CARTERA Y CUENTAS MEDICAS	GOMEZ MONTOYA AURA MARIA					
	COOR DE AYUDAS DIAGNOSTICA	GALLEGO RAMIREZ DIANA MARIA					
	COOR DE REGISTROS MEDICOS	USUGA LAVERDE SULAY YURANY					
	ENFERMERO	MONTOYA ARISMENDY GLADIS YANETH					
	ENFE AUDI MODELOS ESPECIALES	ORTIZ RAMIREZ LUZ YAMILETH					
	GERENTE	MOLINA VELEZ NATASHA					
	LID DE ATN CENTRA EN LA PERSONA	ZULUAGA BERMUDEZ JULIANA ALEJANDRA					
6:30	LIDER DE MANTENIMINETO	AGUDELO CADAVID ANGIE KATHERIN	1				Angie
	LID DE MEJORAMIENTO CONTINUO	GRANADA DURANGO VALERIA					
5:50	LIDER DE MODELOS ESPECIALES	BEDOYA OCAMPO YESICA PAOLA	1				Yesica
	LID DE SEGU Y SALUD EN EL TRABAJO	AMAYA RESTREPO ANA MARIA					
	MENSAJERO	CASTAÑO DIAZ PABLO ALBERTO					
	NUTRICIONISTA	PINEDA QUINTERO JULIANA					
	PSICO SELEC Y DESARROLLO TALENTO	URIBE VELASQUEZ SARA					
5:30	ENFER SEGURIDAD DEL PACIENTE	TORO USUGA LUZ MARIBEL	1				M Toro
7:15	AUXILIAR DE ENFERMERIA	MUÑOZ CANO CLAUDIA	1				Willi
	AUXILIAR MANTENIMIENTO	BARRIENTOS URREGO WILLIAM DE JESUS					
	TRABAJADORA SOCIAL	URIBE MEDINA SUSANA					
6:40	MANTENIMIENTO BIOMEDICO	MONTOYA RESTREPO ANDRES	1				Andres ML
	MANTENIMIENTO BIOMEDICO	GOMEZ BEDOYA JUAN ESTEBAN					
	AXU ADMINISTRSTIVA CAD	GOMEZ OSPINA VANNESA					
SERVICIO: ADMINISTRATIVOS			FECHA: 28-01-22				

FECHA ACT: Mayo 2020		VERSION: 002	COD: A-LOG-F-004				PAG: 1/3
Hora de entrega	Cargo	Nombres y Apellidos de quién recibierecebe	Tapaboca	Gorro	Bata	N95	Firma
5:50	ANALISTA DE ACTIVOS FIJOS	VASQUEZ CARVAJAL JULIANA	1				Juliana
	ANALISTA DE CONTABILIDAD	LONDOÑO VASQUEZ CRISTIAN CAMILO					
	ANALISTA DE CUENTAS MEDICAS	GAVIRIA RAMOS MARIA CAROLINA					
	ANALISTA DE CUENTAS MEDICAS	RIVERA ATEHORTUA YENI CATALINA					
6:30	ANALISTA DE FACTURACION	QUICENO GUTIERREZ SEBASTIAN	1				Sebastian
	ANALISTA DE FACTURACION	VASQUEZ CASTRO EVELYN DAHYANA					
	ANALISTA DE NOMINA Y SEGURIDAD SOCIAL	ECHAVARRIA RESTREPO DIANA MARCELA					
	ANALISTA DE SISTEMAS	ANGEL MARIN CARLOS FEDERICO					
	ANALISTA DE TESORERIA	MARIN VELEZ JULIANA					
	APRENDIZ	TORRES HENAO DANIELA					
	APRENDIZ	CORDOBA PALACIOS LUCY MARIA					
	APRENDIZ	CARDONA ZAPATA SANDRA MILENA					
7:30	APRENDIZ	SERNA MAZO MILADY	1			1	Milady SM
	APRENDIZ	CRUZ RESTREPO ANGIE STEFFI					
	APRENDIZ	CADAVID YUDY STEPHANIE					
	APRENDIZ	ZAPATA GOMEZ VERONICA					
	APRENDIZ	HERNANDEZ RODRIGUEZ MARIA ALEJANDRA					
	APRENDIZ	JIMENEZ GUERRERO KATIA LORENA					
5:50	APRENDIZ	GONZALEZ CEBALLOS LAURA ESTEFANIA	1				Jajoya Melisa
	APRENDIZ	HERRERA MONTOYA ANLLY MELISA					
	APRENDIZ	HURTADO MOSQUERA YASURI					
5:15	APRENDIZ	OLIVEROS BARRERA MARIA PAULA	2				Maria
	APRENDIZ	ACEVEDO CARRASQUILLA BEATRIZ DIANELA					
	APRENDIZ	SOTO SOTO MARIA ISABEL					
	ASISTENTE DE GERENCIA	PATIÑO HERNANDEZ CAROLINA MARIA					
	AUDITORIA MEDICA	GONZALEZ CEBALLOS VIVIANA					
	AUX ADMINISTRADOR DOCUMENTAL	OSPINA DUQUE DANIELA					
	AUXILIAR ADMINISTRATIVA	BERRIO PATIÑO MICHELLE CAROLAY					
	AUXILIAR ADMINISTRATIVA	ECHEVERRY IBARRA LEIDY PATRICIA					
	AUXILIAR ADMINISTRATIVA	ESPINOSA TABORDA YINA MILENA					
	AUXILIAR ADMINISTRATIVA	MOSQUERA CUESTA OFELIA					
	AUXILIAR ADMINISTRATIVA	ORTIZ RAIGOZA MARIANA					
	AUXILIAR ADMINISTRATIVA	SEPULVEDA TUBERQUIA LUISA FERNANDA					
3:15	AUXILIAR ADMINISTRATIVA	ROJAS MEJIA MONICA ALEXANDRA	1				Monica
	AUXILIAR ADMINISTRATIVA	GUISO ALVAREZ ANA MARIA					
	AUXILIAR ADMINISTRATIVA	LOPERA LONDOÑO CLARIVEL					

SERVICIO: ADMINISTRATIVOS

FECHA: 27-01-22

FECHA ACT: Mayo 2020		VERSION: 002	COD: A-LOG-F-004				PAG: 1/3
Hora de entrega	Cargo	Nombres y Apellidos de quién recibe	Tapaboca	Gorro	Bata	N95	Firma
	AUXILIAR ADMINISTRATIVA	HERNANDEZ ZAPATA CAMILA					
	AUXILIAR ADMINISTRATIVA	JIMENEZ MOLINA PAULA ANDREA					
6:50	AUXILIAR ADMINISTRATIVA	URIBE LOPEZ LEIDY JOHANA	1				Leidy Uribe
	AUXILIAR ADMINISTRATIVA	GALLEGO CAÑAVERAL DIANA MARCELA					
6:15	AUXILIAR ADMINISTRATIVA	ZULETA LOPEZ JUAN CAMILO	1				Juan Camilo
	COORDINADOR FACTURACION	VALENCIA PIEDRAHITA JORGE AUGUSTO					
	COORDINADOR TÉCNICO CIENTÍFICO	PINTO HERNANDEZ CARLOS ALFREDO					
	COORDINADOR URGENCIAS	VARGAS LONDOÑO JULIANA					
	COORDINADORA DE CALIDAD	MATHIEU VERGARA LAURA					
	COOR DE COSTOS Y CONTRATACION	CORREA RAMIREZ VANESSA					
	COORDINADORA DE GESTION HUMANA	GOMEZ ORTEGA MARGARITA MARIA					
	COORDINADORA DE LOGISTICA	MARQUEZ OSPINA ELENA MARIA					
	COORDINADORA DE OPERACIONES	SERNA PAVA LAURA VANESSA					
	COORD DEL DEPAR DE ENFERMERIA	GARCIA GONZALEZ ALEXANDRA MARIA					
	DIRECTORA MEDICA	LINA MARIA FERNANDEZ ACOSTA					
	DIR ADMINISTRATIVA Y FINANCIERA	MONTOYA TABORDA LEIDY CAROLINA					
	AUXILIAR ADMINISTRATIVA	RESTREPO ROJAS ANDREA					
	AUXILIAR ADMINISTRATIVA	BEDOYA SANCHEZ LUISA FERNANDA					
6:05	AUXILIAR ADMINISTRATIVA	AGUDELO HERNANDEZ DARLIN YOHANA	1				Darlin
7:50	AUXILIAR ADMINISTRATIVA	BERRIO ALVAREZ YAZMIN ALEJANDRA	1				Yazmin
	AUXILIAR ADMINISTRATIVA	ESTRADA VALENCIA VANESA ALEJANDRA					
	AUXILIAR ADMINISTRATIVA	MARTINEZ FLOREZ CAROLINA ANDREA					
	AUXILIAR ADMINISTRATIVA	MONTOYA MARINA					
8:30	AUXILIAR ADMINISTRATIVA	PINEDA AYALA ESTEFANIA	1				Estefania
	AUXILIAR ADMINISTRATIVA	RIOS ARANGO MARIA JULIETH					
	AUXILIAR ADMINISTRATIVA	VELASQUEZ ARIAS ALEJANDRA					
	AUXILIAR ADMINISTRATIVA CR	MONTOYA VALDERRAMA ANDRES FELIPE					
	AUXILIAR ADMINISTRATIVA CR	MORALES RENDON MANUELA					
	AUXILIAR ADMINISTRATIVA CR	NARANJO ZEA ANA MARIA					
	AUXILIAR DE ALMACEN	BETANCUR BETANCUR JUAN FERNANDO					
	AUXILIAR DE CAJA	GUEVARA MARTINEZ KATERINE					
	AUXILIAR DE CAJA	SALAZAR OSORIO MARTHA CECILIA					
	AUXILIAR DE CARTERA	ARROYAVE GIL OSCAR DANIEL					
	AUXILIAR DE CONTABILIDAD	RENGIFO JARAMILLO ANLLY SHIRLEY					
12:30	AUX DE ENFER VIGILANCIA EPIDEM	MESA ESTRADA KATHERIN	1				Katherine
SERVICIO: ADMINISTRATIVOS			FECHA: 27-01-22				



PLANILLA DE ENTREGA DE ELEMENTOS DE PROTECCION PERSONAL

FECHA ACT: Mayo 2020		VERSION: 002	COD: A-LOG-F-004				PAG: 1/3
Hora de entrega	Cargo	Nombres y Apellidos de quién recibierecibe	Tapaboca	Gorro	Bata	N95	Firma
	AUX DE ENF VIGILANCIA EPIDEM	PATIÑO GOMEZ JUAN JOSE					
	AUXILIAR DE FACTURACION	AGUIRRE HERRERA MARIA CAMILA					
	AUXILIAR DE FACTURACION	CASTAÑO BETANCUR SANDRA MILENA					
	AUXILIAR DE FACTURACION	GOMEZ AGUDELO OSCAR WILMAR					
	AUXILIAR DE FACTURACION	LOAIZA PEREZ ALEXANDRA MARIA					
5:30	AUXILIAR DE FACTURACION	MACIAS HERRERA LAURA MILENA	1	-	-		Jac... COLSA
7:30	AUXILIAR DE FACTURACION	SANTAMARIA CASTAÑEDA LUISA FERNANDA	1				
	AUXILIAR DE FACTURACION	ZAPATA MARIN YERALDIN					
	AUX DE GESTION ADMINISTRATIVA	OSPINA PARRA RAMIRO ALBERTO					
	AUX DE GESTION ADMINISTRATIVA	HENAO RIOS ANGGIE PAOLA					
8:10	AUXILIAR DE RIPS	TIRADO TORRES MARIA PATRICIA	1				M... T
	AUXILIAR DE RIPS 2	ROLDAN ORREGO SANDRA MILENA					
	AUXILIAR DE SISTEMAS	ALVAREZ RESTREPO JAIME AUGUSTO					
10:00	AUXILIAR DE SISTEMAS	QUINTERO GONZALEZ FABIAN ELIECER					7 Fabian Q.
	AUXILIAR DE TESORERIA	PUENTE ATENCIA CINDY PATRICIA					
	COMUNICADORA SOCIAL	SEPULVEDA ROLDAN TATIANA					
	CONTADOR	ARBOLEDA MENDEZ ANGELA MARIA					
8:50	COORDINADOR SISTEMAS	REYES VELASQUEZ RAFAEL	1				R/R
	COOR CARTERA Y CUENTAS MEDICAS	GOMEZ MONTOYA AURA MARIA					
	COOR DE AYUDAS DIAGNOSTICA	GALLEGO RAMIREZ DIANA MARIA					
	COOR DE REGSITROS MEDICOS	USUGA LAVERDE SULAY YURANY					
	ENFERMERO	MONTOYA ARISMENDY GLADIS YANETH					
	ENFE AUDI MODELOS ESPECIALES	ORTIZ RAMIREZ LUZ YAMILETH					
	GERENTE	MOLINA VELEZ NATASHA					
	LID DE ATN CENTRA EN LA PERSONA	ZULUAGA BERMUDEZ JULIANA ALEJANDRA					
7:50	LIDER DE MANTENIMINETO	AGUDELO CADAVID ANGIE KATHERIN	1				Ange A
	LID DE MEJORAMIENTO CONTINUO	GRANADA DURANGO VALERIA					
9:05	LIDER DE MODELOS ESPECIALES	BEDOYA OCAMPO YESICA PAOLA	1				Yesica
8:30	LID DE SEGU Y SALUD EN EL TRABAJO	AMAYA RESTREPO ANA MARIA	1				Ana Maria
7:50	MENSAJERO	CASTAÑO DIAZ PABLO ALBERTO	2				
	NUTRICIONISTA	PINEDA QUINTERO JULIANA					
	PSICO SELEC Y DESARROLLO TALENTO	URIBE VELASQUEZ SARA					
6:00	ENFER SEGURIDAD DEL PACIENTE	TORO USUGA LUZ MARIBEL	1				M... T
	AUXILIAR DE ENFERMERIA	MUÑOZ CANO CLAUDIA					
5:00	AUXILIAR MANTENIMIENTO	BARRIENTOS URREGO WILLIAM DE JESUS	1				William B
	TRABAJADORA SOCIAL	URIBE MEDINA SUSANA					
7:30	MANTENIMIENTO BIOMEDICO	MONTOYA RESTREPO ANDRES	1				Andres
8:10	MANTENIMIENTO BIOMEDICO	GOMEZ BEDOYA JUAN ESTEBAN	1				Juan E
	AXU ADMINISTRSTIVA CAD	GOMEZ OSPINA VANNESSA					
SERVICIO: ADMINISTRATIVOS			FECHA: 27-01-22				

8:30
12:00 Auditoria pap

Aelyn Velasquez 1
Yamileth Ortiz R 1



PLANILLA DE ENTREGA DE ELEMENTOS DE PROTECCION PERSONAL

FECHA ACT: Mayo 2020		VERSION: 002	COD: A-10G-F-004				PAG: 1/3
Hora de entrega	Cargo	Nombres y Apellidos de quién recibierecebe	Tapaboca	Gorro	Bata	N95	Firma
	ANALISTA DE ACTIVOS FIJOS	VASQUEZ CARVAJAL JULIANA					
	ANALISTA DE CONTABILIDAD	LONDOÑO VASQUEZ CRISTIAN CAMILO					
	ANALISTA DE CUENTAS MEDICAS	GAVIRIA RAMOS MARIA CAROLINA					
7:10	ANALISTA DE CUENTAS MEDICAS	RIVERA ATEHORTUA YENI CATALINA	1				Catan.
7:50	ANALISTA DE FACTURACION	QUICENO GUTIERREZ SEBASTIAN	1				sebastian
	ANALISTA DE FACTURACION	VASQUEZ CASTRO EVELYN DAHYANA *					
	ANALISTA DE NOMINA Y SEGURIDAD SOCIAL	ECHAVARRIA RESTREPO DIANA MARCELA					
	ANALISTA DE SISTEMAS	ANGEL MARIN CARLOS FEDERICO					
	ANALISTA DE TESORERIA	MARIN VELEZ JULIANA					
	APRENDIZ	TORRES HENAO DANIELA					
	APRENDIZ	CORDOBA PALACIOS LUCY MARIA					
	APRENDIZ	CARDONA ZAPATA SANDRA MILENA					Sandra
8:15	APRENDIZ	SERNA MAZO MILADY	1				1 Milady SM.
	APRENDIZ	CRUZ RESTREPO ANGIE STEFFI					
	APRENDIZ	CADAVID YUDY STEPHANIE					
	APRENDIZ	ZAPATA GOMEZ VERONICA					
	APRENDIZ	HERNANDEZ RODRIGUEZ MARIA ALEJANDRA					
	APRENDIZ	JIMENEZ GUERRERO KATIA LORENA					
9:15	APRENDIZ	GONZALEZ CEBALLOS LAURA ESTEFANIA	1				Laura
	APRENDIZ	HERRERA MONTOYA ANLLY MELISA					
	APRENDIZ	HURTADO MOSQUERA YASURI					
10:30	APRENDIZ	OLIVEROS BARRERA MARIA PAULA	1				Maria P
	APRENDIZ	ACEVEDO CARRASQUILLA BEATRIZ DIANELA					
	APRENDIZ	SOTO SOTO MARIA ISABEL					
	ASISTENTE DE GERENCIA	PATIÑO HERNANDEZ CAROLINA MARIA					
	AUDITORIA MEDICA	GONZALEZ CEBALLOS VIVIANA					
	AUX ADMINISTRADOR DOCUMENTAL	OSPINA DUQUE DANIELA					
	AUXILIAR ADMINISTRATIVA	BERRIO PATIÑO MICHELLE CAROLAY					
	AUXILIAR ADMINISTRATIVA	ECHEVERRY IBARRA LEIDY PATRICIA					
	AUXILIAR ADMINISTRATIVA	ESPINOSA TABORDA YINA MILENA					
11:50	AUXILIAR ADMINISTRATIVA	MOSQUERA CUESTA OFELIA	1				Ofelia
	AUXILIAR ADMINISTRATIVA	ORTIZ RAIGOZA MARIANA					
	AUXILIAR ADMINISTRATIVA	SEPULVEDA TUBERQUIA LUISA FERNANDA					
9:30	AUXILIAR ADMINISTRATIVA	ROJAS MEJIA MONICA ALEXANDRA	1				Monica
	AUXILIAR ADMINISTRATIVA	GUISO ALVAREZ ANA MARIA					
	AUXILIAR ADMINISTRATIVA	LOPERA LONDOÑO CLARIVEL					
8:30	SERVICIO: ADMINISTRATIVOS	Evelyn Vasquez					FECHA: 26-01-22



PLANILLA DE ENTREGA DE ELEMENTOS DE PROTECCION PERSONAL

FECHA ACT: Mayo 2020		VERSION: 002	COD: A-LOG-F-004				PAG: 1/3
Hora de entrega	Cargo	Nombres y Apellidos de quién recibierecibe	Tapaboca	Gorro	Bata	N95	Firma
6:30	AUXILIAR ADMINISTRATIVA	HERNANDEZ ZAPATA CAMILA	2	-	-	-	Camila H.
	AUXILIAR ADMINISTRATIVA	JIMENEZ MOLINA PAULA ANDREA					
	AUXILIAR ADMINISTRATIVA	URIBE LOPEZ LEIDY JOHANA					
5:30	AUXILIAR ADMINISTRATIVA	GALLEGO CAÑAVERAL DIANA MARCELA	1				Diana G
6:15	AUXILIAR ADMINISTRATIVA	ZULETA LOPEZ JUAN CAMILO	1				Camilo
	COORDINADOR FACTURACION	VALENCIA PIEDRAHITA JORGE AUGUSTO					
	COORDINADOR TÉCNICO CIENTÍFICO	PINTO HERNANDEZ CARLOS ALFREDO					
	COORDINADOR URGENCIAS	VARGAS LONDOÑO JULIANA					
	COORDINADORA DE CALIDAD	MATHIEU VERGARA LAURA					
	COORD DE COSTOS Y CONTRATACION	CORREA RAMIREZ VANESSA					
	COORDINADORA DE GESTION HUMANA	GOMEZ ORTEGA MARGARITA MARIA					
	COORDINADORA DE LOGISTICA	MARQUEZ OSPINA ELENA MARIA					
	COORDINADORA DE OPERACIONES	SERNA PAVA LAURA VANESSA					
	COORD DEL DEPAR DE ENFERMERIA	GARCIA GONZALEZ ALEXANDRA MARIA					
	DIRECTORA MEDICA	LINA MARIA FERNANDEZ ACOSTA					
	DIR ADMINISTRATIVA Y FINANCIERA	MONTOYA TABORDA LEIDY CAROLINA					
	AUXILIAR ADMINISTRATIVA	RESTREPO ROJAS ANDREA					
5:40	AUXILIAR ADMINISTRATIVA	BEDOYA SANCHEZ LUISA FERNANDA	1				Luisa B.
6:10	AUXILIAR ADMINISTRATIVA	AGUDELO HERNANDEZ DARLIN YOHANA	1				Darlyn
8:15	AUXILIAR ADMINISTRATIVA	BERRIO ALVAREZ YAZMIN ALEJANDRA	1				Yazmin
	AUXILIAR ADMINISTRATIVA	ESTRADA VALENCIA VANESA ALEJANDRA					
10:05	AUXILIAR ADMINISTRATIVA	MARTINEZ FLOREZ CAROLINA ANDREA	1				Carolina M
6:50	AUXILIAR ADMINISTRATIVA	MONTOYA MARINA	1	-	-	-	Marina
7:30	AUXILIAR ADMINISTRATIVA	PINEDA AYALA ESTEFANIA	1				Estefania
	AUXILIAR ADMINISTRATIVA	RIOS ARANGO MARIA JULIETH					
7:50	AUXILIAR ADMINISTRATIVA	VELASQUEZ ARIAS ALEJANDRA	1				AU
	AUXILIAR ADMINISTRATIVA CR	MONTOYA VALDERRAMA ANDRES FELIPE					
	AUXILIAR ADMINISTRATIVA CR	MORALES RENDON MANUELA					
	AUXILIAR ADMINISTRATIVA CR	NARANJO ZEA ANA MARIA					
	AUXILIAR DE ALMACEN	BETANCUR BETANCUR JUAN FERNANDO					
	AUXILIAR DE CAJA	GUEVARA MARTINEZ KATERINE					
	AUXILIAR DE CAJA	SALAZAR OSORIO MARTHA CECILIA					
	AUXILIAR DE CARTERA	ARROYAVE GIL OSCAR DANIEL					
	AUXILIAR DE CONTABILIDAD	RENGIFO JARAMILLO ANLLY SHIRLEY					
8:10	AUX DE ENFER VIGILANCIA EPIDEM	MESA ESTRADA KATHERIN	1				Katherin
	SERVICIO: ADMINISTRATIVOS		FECHA: 26-01-22				

FECHA ACT: Mayo 2020		VERSION: 002	COD: A-LOG-F-004				PAG: 1/3
Hora de entrega	Cargo	Nombres y Apellidos de quién recibe	Tapaboca	Gorro	Bata	N95	Firma
	AUX DE ENF VIGILANCIA EPIDEM	PATIÑO GOMEZ JUAN JOSE					
	AUXILIAR DE FACTURACION	AGUIRRE HERRERA MARIA CAMILA					
6:30	AUXILIAR DE FACTURACION	CASTAÑO BETANCUR SANDRA MILENA	1				AS
	AUXILIAR DE FACTURACION	GOMEZ AGUDELO OSCAR WILMAR					
	AUXILIAR DE FACTURACION	LOAIZA PEREZ ALEXANDRA MARIA					
	AUXILIAR DE FACTURACION	MACIAS HERRERA LAURA MILENA					
	AUXILIAR DE FACTURACION	SANTAMARIA CASTAÑEDA LUISA FERNANDA					
6:10	AUXILIAR DE FACTURACION	ZAPATA MARIN YERALDIN	1				Yer
	AUX DE GESTION ADMINISTRATIVA	OSPINA PARRA RAMIRO ALBERTO					
	AUX DE GESTION ADMINISTRATIVA	HENAO RIOS ANGGIE PAOLA					
7:50	AUXILIAR DE RIPS	TIRADO TORRES MARIA PATRICIA	1				PATRICIA.
	AUXILIAR DE RIPS 2	ROLDAN ORREGO SANDRA MILENA					
	AUXILIAR DE SISTEMAS	ALVAREZ RESTREPO JAIME AUGUSTO					
8:10	AUXILIAR DE SISTEMAS	QUINTERO GONZALEZ FABIAN ELIECER	1				Fabian Q
	AUXILIAR DE TESORERIA	PUENTE ATENCIA CINDY PATRICIA					
	COMUNICADORA SOCIAL	SEPULVEDA ROLDAN TATIANA					
	CONTADOR	ARBOLEDA MENDEZ ANGELA MARIA					
5:30	COORDINADOR SISTEMAS	REYES VELASQUEZ RAFAEL	1				R
	COOR CARTERA Y CUENTAS MEDICAS	GOMEZ MONTOYA AURA MARIA					
	COOR DE AYUDAS DIAGNOSTICA	GALLEGO RAMIREZ DIANA MARIA					
	COOR DE REGISTROS MEDICOS	USUGA LAVERDE SULAY YURANY					
	ENFERMERO	MONTOYA ARISMENDY GLADIS YANETH					
	ENFE AUDI MODELOS ESPECIALES	ORTIZ RAMIREZ LUZ YAMILETH					
	GERENTE	MOLINA VELEZ NATASHA					
	LID DE ATN CENTRA EN LA PERSONA	ZULUAGA BERMUDEZ JULIANA ALEJANDRA					
5:30	LIDER DE MANTENIMINETO	AGUDELO CADAVID ANGIE KATHERIN	1				Angie D
	LID DE MEJORAMIENTO CONTINUO	GRANADA DURANGO VALERIA					
8:10	LIDER DE MODELOS ESPECIALES	BEDOYA OCAMPO YESICA PAOLA	1				Yesica B.
5:25	LID DE SEGU Y SALUD EN EL TRABAJO	AMAYA RESTREPO ANA MARIA	1				Ana Maria
	MENSAJERO	CASTAÑO DIAZ PABLO ALBERTO					
	NUTRICIONISTA	PINEDA QUINTERO JULIANA					
	PSICO SELEC Y DESARROLLO TALENTO	URIBE VELASQUEZ SARA					
6:00	ENFER SEGURIDAD DEL PACIENTE	TORO USUGA LUZ MARIBEL	1				MTOR
	AUXILIAR DE ENFERMERIA	MUÑOZ CANO CLAUDIA					
7:15	AUXILIAR MANTENIMIENTO	BARRIENTOS URREGO WILLIAM DE JESUS	1				William B
	TRABAJADORA SOCIAL	URIBE MEDINA SUSANA					
8:10	MANTENIMIENTO BIOMEDICO	MONTOYA RESTREPO ANDRES	1				Andrés MR
9:50	MANTENIMIENTO BIOMEDICO	GOMEZ BEDOYA JUAN ESTEBAN	1				Juan E
	AXU ADMINISTRSTIVA CAD	GOMEZ OSPINA VANNESA					
SERVICIO: ADMINISTRATIVOS			FECHA: 26-01-22				

FECHA ACT: Mayo 2020		VERSION: 002	COD: A-LOG-F004				PAG: 1/3
Hora de entrega	Cargo	Nombres y Apellidos de quién recibierecbe	Tapaboca	Gorro	Bata	N95	Firma
6:00	ANALISTA DE ACTIVOS FIJOS	VASQUEZ CARVAJAL JULIANA	1				Juliana
	ANALISTA DE CONTABILIDAD	LONDOÑO VASQUEZ CRISTIAN CAMILO					
	ANALISTA DE CUENTAS MEDICAS	GAVIRIA RAMOS MARIA CAROLINA					
	ANALISTA DE CUENTAS MEDICAS	RIVERA ATEHORTUA YENI CATALINA					
6:22	ANALISTA DE FACTURACION	QUICENO GUTIERREZ SEBASTIAN	7				Sebastian
	ANALISTA DE FACTURACION	VASQUEZ CASTRO EVELYN DAHYANA					
	ANALISTA DE NOMINA Y SEGURIDAD SOCIAL	ECHAVARRIA RESTREPO DIANA MARCELA					
	ANALISTA DE SISTEMAS	ANGEL MARIN CARLOS FEDERICO					
	ANALISTA DE TESORERIA	MARIN VELEZ JULIANA					
6:25	APRENDIZ	CORDOBA PALACIOS LUCY MARIA		1		1	Lucy C.
	APRENDIZ	CARDONA ZAPATA SANDRA MILENA					
6:32	APRENDIZ	SERNA MAZO MILADY	1			1	Milady S.N.
	APRENDIZ	CRUZ RESTREPO ANGIE STEFFI					
	APRENDIZ	CADAVID YUDY STEPHANIE					
	APRENDIZ	ZAPATA GOMEZ VERONICA					
	APRENDIZ	HERNANDEZ RODRIGUEZ MARIA ALEJANDRA					
	APRENDIZ	JIMENEZ GUERRERO KATIA LORENA					
	APRENDIZ	GONZALEZ CEBALLOS LAURA ESTEFANIA					
6:31	APRENDIZ	HERRERA MONTOYA ANLLY MELISA	2				Melisa
	APRENDIZ	HURTADO MOSQUERA YASURI					
	APRENDIZ	OLIVEROS BARRERA MARIA PAULA					
	APRENDIZ	ACEVEDO CARRASQUILLA BEATRIZ DIANELA					
	APRENDIZ	SOTO SOTO MARIA ISABEL					
6:35	ASISTENTE DE GERENCIA	PATIÑO HERNANDEZ CAROLINA MARIA	1				Carolina P.
	AUDITORIA MEDICA	GONZALEZ CEBALLOS VIVIANA					
	AUX ADMINISTRADOR DOCUMENTAL	OSPINA DUQUE DANIELA					
	AUXILIAR ADMINISTRATIVA	BERRIO PATIÑO MICHELLE CAROLAY					
	AUXILIAR ADMINISTRATIVA	ECHEVERRY IBARRA LEIDY PATRICIA					
	AUXILIAR ADMINISTRATIVA	ESPINOSA TABORDA YINA MILENA					
	AUXILIAR ADMINISTRATIVA	MOSQUERA CUESTA OFELIA					
	AUXILIAR ADMINISTRATIVA	ORTIZ RAIGOZA MARIANA					
6:41	AUXILIAR ADMINISTRATIVA	SEPULVEDA TUBERQUIA LUISA FERNANDA	1/1				Luisa F.
6:33	AUXILIAR ADMINISTRATIVA	ROJAS MEJIA MONICA ALEXANDRA	1				Monica A.
	AUXILIAR ADMINISTRATIVA	GUISO ALVAREZ ANA MARIA					
	AUXILIAR ADMINISTRATIVA	LOPERA LONDOÑO CLARIVEL					
SERVICIO: ADMINISTRATIVOS			FECHA: 25-01-22				



PLANILLA DE ENTREGA DE ELEMENTOS DE PROTECCION PERSONAL

FECHA ACT: Mayo 2020		VERSION: 002	COD: A-LOG-F-004				PAG: 1/3
Hora de entrega	Cargo	Nombres y Apellidos de quién recibierecbe	Tapaboca	Gorro	Bata	N95	Firma
6:00	AUXILIAR ADMINISTRATIVA	HERNANDEZ ZAPATA CAMILA	1	-	-	-	Camila Helec
	AUXILIAR ADMINISTRATIVA	JIMENEZ MOLINA PAULA ANDREA					
	AUXILIAR ADMINISTRATIVA	URIBE LOPEZ LEIDY JOHANA					
	AUXILIAR ADMINISTRATIVA	GALLEGO CAÑAVERAL DIANA MARCELA					
6:10	AUXILIAR ADMINISTRATIVA	ZULETA LOPEZ JUAN CAMILO	1				Camilo
	COORDINADOR FACTURACION	VALENCIA PIEDRAHITA JORGE AUGUSTO					
	COORDINADOR TÉCNICO CIENTÍFICO	PINTO HERNANDEZ CARLOS ALFREDO					
	COORDINADOR URGENCIAS	VARGAS LONDOÑO JULIANA					
	COORDINADORA DE CALIDAD	MATHIEU VERGARA LAURA					
	COOR DE COSTOS Y CONTRATACION	CORREA RAMIREZ VANESSA					
6:22	COORDINADORA DE GESTION HUMANA	GOMEZ ORTEGA MARGARITA MARIA	1				mm
	COORDINADORA DE LOGISTICA	MARQUEZ OSPINA ELENA MARIA					
	COORDINADORA DE OPERACIONES	SERNA PAVA LAURA VANESSA					
	COORD DEL DEPAR DE ENFERMERIA	GARCIA GONZALEZ ALEXANDRA MARIA					
	DIRECTORA MEDICA	LINA MARIA FERNANDEZ ACOSTA					
	DIR ADMINISTRATIVA Y FINANCIERA	MONTOYA TABORDA LEIDY CAROLINA					
	AUXILIAR ADMINISTRATIVA	RESTREPO ROJAS ANDREA					
6:42	AUXILIAR ADMINISTRATIVA	BEDOYA SANCHEZ LUISA FERNANDA	1				Lisa Bedoya
6:22	AUXILIAR ADMINISTRATIVA	AGUDELO HERNANDEZ DARLIN YOHANA	1				Darlyn
6:23	AUXILIAR ADMINISTRATIVA	BERRIO ALVAREZ YAZMIN ALEJANDRA	1				Yazmin
	AUXILIAR ADMINISTRATIVA	ESTRADA VALENCIA VANESA ALEJANDRA					
6:27	AUXILIAR ADMINISTRATIVA	MARTINEZ FLOREZ CAROLINA ANDREA	1				Carolina M
	AUXILIAR ADMINISTRATIVA	MONTOYA MARINA					
6:42	AUXILIAR ADMINISTRATIVA	PINEDA AYALA ESTEFANIA	1				Estefanía
	AUXILIAR ADMINISTRATIVA	RIOS ARANGO MARIA JULIETH					
6:40	AUXILIAR ADMINISTRATIVA	VELASQUEZ ARIAS ALEJANDRA	1				AJ
	AUXILIAR ADMINISTRATIVA CR	MONTOYA VALDERRAMA ANDRES FELIPE					
	AUXILIAR ADMINISTRATIVA CR	MORALES RENDON MANUELA					
	AUXILIAR ADMINISTRATIVA CR	NARANJO ZEA ANA MARIA					
	AUXILIAR DE ALMACEN	BETANCUR BETANCUR JUAN FERNANDO					
6:32	AUXILIAR DE CAJA	GUEVARA MARTINEZ KATERINE	1				Katherine G.
	AUXILIAR DE CAJA	SALAZAR OSORIO MARTHA CECILIA					
	AUXILIAR DE CARTERA	ARROYAVE GIL OSCAR DANIEL					
	AUXILIAR DE CONTABILIDAD	RENGIFO JARAMILLO ANLLY SHIRLEY					
6:37	AUX DE ENFER VIGILANCIA EPIDEM	MESA ESTRADA KATHERIN	1				Katherin M
	SERVICIO: ADMINISTRATIVOS		FECHA: 25-01-22				



PLANILLA DE ENTREGA DE ELEMENTOS DE PROTECCION PERSONAL

FECHA ACT: Mayo 2020		VERSION: 002	COD: A-LOG-F-004				PAG: 3/3
Hora de entrega	Cargo	Nombres y Apellidos de quién recibierectbe	Tapaboca	Gorro	Bata	N95	Firma
	AUX DE ENF VIGILANCIA EPIDEM	PATIÑO GOMEZ JUAN JOSE					
	AUXILIAR DE FACTURACION	AGUIRRE HERRERA MARIA CAMILA					
6:00	AUXILIAR DE FACTURACION	CASTAÑO BETANCUR SANDRA MILENA	1				<i>[Signature]</i>
	AUXILIAR DE FACTURACION	GOMEZ AGUDELO OSCAR WILMAR					
	AUXILIAR DE FACTURACION	LOAIZA PEREZ ALEXANDRA MARIA					
6:42	AUXILIAR DE FACTURACION	MACIAS HERRERA LAURA MILENA	1	-	-		<i>[Signature]</i>
	AUXILIAR DE FACTURACION	SANTAMARIA CASTAÑEDA LUISA FERNANDA					
	AUXILIAR DE FACTURACION	ZAPATA MARIN YERALDIN					
	AUX DE GESTION ADMINISTRATIA	OSPINA PARRA RAMIRO ALBERTO					
	AUX DE GESTION ADMINISTRATIA	HENAO RIOS ANGGIE PAOLA					
	AUXILIAR DE RIPS	TIRADO TORRES MARIA PATRICIA					
	AUXILIAR DE RIPS 2	ROLDAN ORREGO SANDRA MILENA					
	AUXILIAR DE SISTEMAS	ALVAREZ RESTREPO JAIME AUGUSTO					
	AUXILIAR DE SISTEMAS	QUINTERO GONZALEZ FABIAN ELIECER					
	AUXILIAR DE TESORERIA	PUENTE ATENCIA CINDY PATRICIA					
	COMUNICADORA SOCIAL	SEPULVEDA ROLDAN TATIANA					
	CONTADOR	ARBOLEDA MENDEZ ANGELA MARIA					
	COORDINADOR SISTEMAS	REYES VELASQUEZ RAFAEL					
	COOR CARTERA Y CUENTAS MEDICAS	GOMEZ MONTOYA AURA MARIA					
	COOR DE AYUDAS DIAGNOSTICA	GALLEGO RAMIREZ DIANA MARIA					
	COOR DE REGISTROS MEDICOS	USUGA LAVERDE SULAY YURANY					
	ENFERMERO	MONTOYA ARISMENDY GLADIS YANETH					
	ENFE AUDI MODELOS ESPECIALES	ORTIZ RAMIREZ LUZ YAMILETH					
	GERENTE	MOLINA VELEZ NATASHA					
	LID DE ATN CENTRA EN LA PERSONA	ZULUAGA BERMUDEZ JULIANA ALEJANDRA					
6:32	LIDER DE MANTENIMINETO	AGUDELO CADAVID ANGIE KATHERIN	1				<i>[Signature]</i>
	LID DE MEJORAMIENTO CONTINUO	GRANADA DURANGO VALERIA					
7:00	LIDER DE MODELOS ESPECIALES	BEDOYA OCAMPO YESICA PAOLA	1				<i>[Signature]</i>
6:52	LID DE SEGU Y SALUD EN EL TRABAJO	AMAYA RESTREPO ANA MARIA	1				<i>[Signature]</i>
6:42	MENSAJERO	CASTAÑO DIAZ PABLO ALBERTO	2				<i>[Signature]</i>
	NUTRICIONISTA	PINEDA QUINTERO JULIANA					
	PSICO SELEC Y DESARROLLO TALENTO	URIBE VELASQUEZ SARA					
	ENFER SEGURIDAD DEL PACIENTE	TORO USUGA LUZ MARIBEL					
6:22	AUXILIAR DE ENFERMERIA	MUÑOZ CANO CLAUDIA	5				<i>[Signature]</i>
6:32	AUXILIAR MANTENIMIENTO	BARRIENTOS URREGO WILLIAM DE JESUS	1				<i>[Signature]</i>
	TRABAJADORA SOCIAL	URIBE MEDINA SUSANA					
6:21	MANTENIMIENTO BIOMEDICO	MONTOYA RESTREPO ANDRES	1				<i>[Signature]</i>
	MANTENIMIENTO BIOMEDICO	GOMEZ BEDOYA JUAN ESTEBAN					
	AXU ADMINISTRSTIVA CAFF	GOMEZ OSPINA VANNESA					
SERVICIO: ADMINISTRATIVOS			FECHA: 25-01-22				



PLANILLA DE ENTREGA DE ELEMENTOS DE PROTECCION PERSONAL

FECHA ACT: Mayo 2020		VERSION: 002	COD: A-LOG-F-004				PAG: 1/3
Hora de entrega	Cargo	Nombres y Apellidos de quién recibecibe	Tapaboca	Gorro	Bata	N95	Firma
	ANALISTA DE ACTIVOS FIJOS	VASQUEZ CARVAJAL JULIANA					
	ANALISTA DE CONTABILIDAD	LONDOÑO VASQUEZ CRISTIAN CAMILO					
	ANALISTA DE CUENTAS MEDICAS	GAVIRIA RAMOS MARIA CAROLINA					
	ANALISTA DE CUENTAS MEDICAS	RIVERA ATEHORTUA YENI CATALINA					
6:10	ANALISTA DE FACTURACION	QUICENO GUTIERREZ SEBASTIAN	1				Sebastian
	ANALISTA DE FACTURACION	VASQUEZ CASTRO EVELYN DAHYANA					
	ANALISTA DE NOMINA Y SEGURIDAD SOCIAL	ECHAVARRIA RESTREPO DIANA MARCELA					
	ANALISTA DE SISTEMAS	ANGEL MARIN CARLOS FEDERICO					
	ANALISTA DE TESORERIA	MARIN VELEZ JULIANA					
6:50	APRENDIZ	CORDOBA PALACIOS LUCY MARIA	1	1	1		Luz C.
	APRENDIZ	CARDONA ZAPATA SANDRA MILENA					
6:10	APRENDIZ	SERNA MAZO MILADY	1			1	Milady S.M.
	APRENDIZ	CRUZ RESTREPO ANGIE STEFFI					
	APRENDIZ	CADAVID YUDY STEPHANIE					
	APRENDIZ	ZAPATA GOMEZ VERONICA					
	APRENDIZ	HERNANDEZ RODRIGUEZ MARIA ALEJANDRA					
	APRENDIZ	JIMENEZ GUERRERO KATIA LORENA					
	APRENDIZ	GONZALEZ CEBALLOS LAURA ESTEFANIA					
	APRENDIZ	HERRERA MONTOYA ANLLY MELISA					
	APRENDIZ	HURTADO MOSQUERA YASURI					
6:50	APRENDIZ	OLIVEROS BARRERA MARIA PAULA	2				Maria P.
	APRENDIZ	ACEVEDO CARRASQUILLA BEATRIZ DIANELA					
	APRENDIZ	SOTO SOTO MARIA ISABEL					
6:15	ASISTENTE DE GERENCIA	PATIÑO HERNANDEZ CAROLINA MARIA	1	-	-		Carolina P.
	AUDITORIA MEDICA	GONZALEZ CEBALLOS VIVIANA					
	AUX ADMINISTRADOR DOCUMENTAL	OSPINA DUQUE DANIELA					
	AUXILIAR ADMINISTRATIVA	BERRIO PATIÑO MICHELLE CAROLAY					
	AUXILIAR ADMINISTRATIVA	ECHEVERRY IBARRA LEIDY PATRICIA					
	AUXILIAR ADMINISTRATIVA	ESPINOSA TABORDA YINA MILENA					
6:15	AUXILIAR ADMINISTRATIVA	MOSQUERA CUESTA OFELIA	1	-	-		Ofelara
	AUXILIAR ADMINISTRATIVA	ORTIZ RAIGOZA MARIANA					
6:25	AUXILIAR ADMINISTRATIVA	SEPULVEDA TUBERQUIA LUISA FERNANDA	1				Luisa F.
6:30	AUXILIAR ADMINISTRATIVA	ROJAS MEJIA MONICA ALEXANDRA	0				Monica A.
	AUXILIAR ADMINISTRATIVA	GUISO ALVAREZ ANA MARIA					
	AUXILIAR ADMINISTRATIVA	LOPERA LONDOÑO CLARIVEL					

SERVICIO: ADMINISTRATIVOS

8:10 staff cas

FECHA:

24-01-22

8:50 Ana Helena 1

Ana Helena



PLANILLA DE ENTREGA DE ELEMENTOS DE PROTECCION PERSONAL

FECHA ACT: Mayo 2020		VERSION: 002	COD: A-LOG-F-004				PAG: 1/3
Hora de entrega	Cargo	Nombres y Apellidos de quién recibe	Tapaboca	Gorro	Bata	N95	Firma
	AUXILIAR ADMINISTRATIVA	HERNANDEZ ZAPATA CAMILA					
6:25	AUXILIAR ADMINISTRATIVA	JIMENEZ MOLINA PAULA ANDREA	1				Paula Jimen
	AUXILIAR ADMINISTRATIVA	URIBE LOPEZ LEIDY JOHANA					
	AUXILIAR ADMINISTRATIVA	GALLEGO CAÑAVERAL DIANA MARCELA					
	AUXILIAR ADMINISTRATIVA	ZULETA LOPEZ JUAN CAMILO					
	COORDINADOR FACTURACION	VALENCIA PIEDRAHITA JORGE AUGUSTO					
	COORDINADOR TÉCNICO CIENTÍFICO	PINTO HERNANDEZ CARLOS ALFREDO					
	COORDINADOR URGENCIAS	VARGAS LONDOÑO JULIANA					
	COORDINADORA DE CALIDAD	MATHIEU VERGARA LAURA					
	COOR DE COSTOS Y CONTRATACION	CORREA RAMIREZ VANESSA					
	COORDINADORA DE GESTION HUMANA	GOMEZ ORTEGA MARGARITA MARIA					
	COORDINADORA DE LOGISTICA	MARQUEZ OSPINA ELENA MARIA					
	COORDINADORA DE OPERACIONES	SERNA PAVA LAURA VANESSA					
	COORD DEL DEPAR DE ENFERMERIA	GARCIA GONZALEZ ALEXANDRA MARIA					
	DIRECTORA MEDICA	LINA MARIA FERNANDEZ ACOSTA					
	DIR ADMINISTRATIVA Y FINANCIERA	MONTOYA TABORDA LEIDY CAROLINA					
	AUXILIAR ADMINISTRATIVA	RESTREPO ROJAS ANDREA					
	AUXILIAR ADMINISTRATIVA	BEDOYA SANCHEZ LUISA FERNANDA					
6:30	AUXILIAR ADMINISTRATIVA	AGUDELO HERNANDEZ DARLIN YOHANA	1				Darlin
6:50	AUXILIAR ADMINISTRATIVA	BERRIO ALVAREZ YAZMIN ALEJANDRA	1				Yazmin
	AUXILIAR ADMINISTRATIVA	ESTRADA VALENCIA VANESA ALEJANDRA					
	AUXILIAR ADMINISTRATIVA	MARTINEZ FLOREZ CAROLINA ANDREA					
6:15	AUXILIAR ADMINISTRATIVA	MONTOYA MARINA	1				Marina
6:30	AUXILIAR ADMINISTRATIVA	PINEDA AYALA ESTEFANIA	1				Estefania
	AUXILIAR ADMINISTRATIVA	RIOS ARANGO MARIA JULIETH					
6:15	AUXILIAR ADMINISTRATIVA	VELASQUEZ ARIAS ALEJANDRA	1				Alejandra
	AUXILIAR ADMINISTRATIVA CR	MONTOYA VALDERRAMA ANDRES FELIPE					
	AUXILIAR ADMINISTRATIVA CR	MORALES RENDON MANUELA					
	AUXILIAR ADMINISTRATIVA CR	NARANJO ZEA ANA MARIA					
	AUXILIAR DE ALMACEN	BETANCUR BETANCUR JUAN FERNANDO					
	AUXILIAR DE CAJA	GUEVARA MARTINEZ KATERINE					
	AUXILIAR DE CAJA	SALAZAR OSORIO MARTHA CECILIA					
	AUXILIAR DE CARTERA	ARROYAVE GIL OSCAR DANIEL					
	AUXILIAR DE CONTABILIDAD	RENGIFO JARAMILLO ANLLY SHIRLEY					
6:30	AUX DE ENFER VIGILANCIA EPIDEM	MESA ESTRADA KATHERIN	1				Katherin M
	SERVICIO: ADMINISTRATIVOS						

6:50

Fabian Quintero

FECHA: 24-01-22

1



PLANILLA DE ENTREGA DE ELEMENTOS DE PROTECCION PERSONAL

FECHA ACT: Mayo 2020		VERSION: 002	COD: A-LOG-F-004				PAG: 1/3
Hora de entrega	Cargo	Nombres y Apellidos de quién recibierecebe	Tapaboca	Gorro	Bata	N95	Firma
	AUX DE ENF VIGILANCIA EPIDEM	PATIÑO GOMEZ JUAN JOSE					
	AUXILIAR DE FACTURACION	AGUIRRE HERRERA MARIA CAMILA					
6:50	AUXILIAR DE FACTURACION	CASTAÑO BETANCUR SANDRA MILENA	1				<i>[Signature]</i>
	AUXILIAR DE FACTURACION	GOMEZ AGUDELO OSCAR WILMAR					
	AUXILIAR DE FACTURACION	LOAIZA PEREZ ALEXANDRA MARIA					
	AUXILIAR DE FACTURACION	MACIAS HERRERA LAURA MILENA					
	AUXILIAR DE FACTURACION	SANTAMARIA CASTAÑEDA LUISA FERNANDA					
	AUXILIAR DE FACTURACION	ZAPATA MARIN YERALDIN					
	AUX DE GESTION ADMINISTRATIA	OSPINA PARRA RAMIRO ALBERTO					
6:15	AUX DE GESTION ADMINISTRATIA	HENAO RIOS ANGGIE PAOLA	2				<i>Angeles</i>
	AUXILIAR DE RIPS	TIRADO TORRES MARIA PATRICIA					
	AUXILIAR DE RIPS 2	ROLDAN ORREGO SANDRA MILENA					
	AUXILIAR DE SISTEMAS	ALVAREZ RESTREPO JAIME AUGUSTO					
	AUXILIAR DE SISTEMAS	QUINTERO GONZALEZ FABIAN ELIECER					
	AUXILIAR DE TESORERIA	PUENTE ATENCIA CINDY PATRICIA					
	COMUNICADORA SOCIAL	SEPULVEDA ROLDAN TATIANA					
	CONTADOR	ARBOLEDA MENDEZ ANGELA MARIA					
	COORDINADOR SISTEMAS	REYES VELASQUEZ RAFAEL					
	COOR CARTERA Y CUENTAS MEDICAS	GOMEZ MONTOYA AURA MARIA					
	COOR DE AYUDAS DIAGNOSTICA	GALLEGO RAMIREZ DIANA MARIA					
6:25	COOR DE REGISTROS MEDICOS	USUGA LAVERDE SULAY YURANY	1				<i>Sulay</i>
	ENFERMERO	MONTOYA ARISMENDY GLADIS YANETH					
	ENFE AUDI MODELOS ESPECIALES	ORTIZ RAMIREZ LUZ YAMILETH					
	GERENTE	MOLINA VELEZ NATASHA					
	LID DE ATN CENTRA EN LA PERSONA	ZULUAGA BERMUDEZ JULIANA ALEJANDRA					
	LIDER DE MANTENIMINETO	AGUDELO CADAVID ANGIE KATHERIN					
	LID DE MEJORAMIENTO CONTINUO	GRANADA DURANGO VALERIA					
	LIDER DE MODELOS ESPECIALES	BEDOYA OCAMPO YESICA PAOLA					
6:10	LID DE SEGU Y SALUD EN EL TRABAJO	AMAYA RESTREPO ANA MARIA	1				<i>Ana Maria</i>
	MENSAJERO	CASTAÑO DIAZ PABLO ALBERTO					
	NUTRICIONISTA	PINEDA QUINTERO JULIANA					
	PSICO SELEC Y DESARROLLO TALENTO	URIBE VELASQUEZ SARA					
	ENFER SEGURIDAD DEL PACIENTE	TORO USUGA LUZ MARIBEL					
	AUXILIAR DE ENFERMERIA	MUÑOZ CANO CLAUDIA					
6:50	AUXILIAR MANTENIMIENTO	BARRIENTOS URREGO WILLIAM DE JESUS	1				<i>[Signature]</i>
	TRABAJADORA SOCIAL	URIBE MEDINA SUSANA					
	MANTENIMIENTO BIOMEDICO	MONTOYA RESTREPO ANDRES					
	MANTENIMIENTO BIOMEDICO	GOMEZ BEDOYA JUAN ESTEBAN					
	SERVICIO: ADMINISTRATIVOS						FECHA: 24-01-22

FECHA ACT: Mayo 2020

VERSION: 002

Hora de entrega	Cargo	Nombres y Apellidos de quién recibierecebe	Tapaboca	Gorro	Bata	N95	Firma
	ANALISTA DE ACTIVOS FIJOS	VASQUEZ CARVAJAL JULIANA					
	ANALISTA DE CONTABILIDAD	LONDOÑO VASQUEZ CRISTIAN CAMILO					
	ANALISTA DE CUENTAS MEDICAS	GAVIRIA RAMOS MARIA CAROLINA					
	ANALISTA DE CUENTAS MEDICAS	RIVERA ATEHORTUA YENI CATALINA					
	ANALISTA DE FACTURACION	QUICENO GUTIERREZ SEBASTIAN					
	ANALISTA DE FACTURACION	VASQUEZ CASTRO EVELYN DAHYANA					
	ANALISTA DE NOMINA Y SEGURIDAD SOCIAL	ECHAVARRIA RESTREPO DIANA MARCELA					
	ANALISTA DE SISTEMAS	ANGEL MARIN CARLOS FEDERICO					
	ANALISTA DE TESORERIA	MARIN VELEZ JULIANA					
	APRENDIZ	CORDOBA PALACIOS LUCY MARIA					
	APRENDIZ	CARDONA ZAPATA SANDRA MILENA					
	APRENDIZ	SERNA MAZO MILADY					
	APRENDIZ	CRUZ RESTREPO ANGIE STEFFI					
	APRENDIZ	CADAVID YUDY STEPHANIE					
	APRENDIZ	ZAPATA GOMEZ VERONICA					
	APRENDIZ	HERNANDEZ RODRIGUEZ MARIA ALEJANDRA					
	APRENDIZ	JIMENEZ GUERRERO KATIA LORENA					
	APRENDIZ	GONZALEZ CEBALLOS LAURA ESTEFANIA					
	APRENDIZ	HERRERA MONTOYA ANLLY MELISA					
	APRENDIZ	HURTADO MOSQUERA YASURI					
	APRENDIZ	OLIVEROS BARRERA MARIA PAULA					
	APRENDIZ	ACEVEDO CARRASQUILLA BEATRIZ DIANELA					
	APRENDIZ	SOTO SOTO MARIA ISABEL					
	ASISTENTE DE GERENCIA	PATIÑO HERNANDEZ CAROLINA MARIA					
	AUDITORIA MEDICA	GONZALEZ CEBALLOS VIVIANA					
	AUX ADMINISTRADOR DOCUMENTAL	OSPINA DUQUE DANIELA					
	AUXILIAR ADMINISTRATIVA	BERRIO PATIÑO MICHELLE CAROLAY					
	AUXILIAR ADMINISTRATIVA	ECHEVERRY IBARRA LEIDY PATRICIA					
	AUXILIAR ADMINISTRATIVA	ESPINOSA TABORDA YINA MILENA					
	AUXILIAR ADMINISTRATIVA	MOSQUERA CUESTA OFELIA					
7:00	AUXILIAR ADMINISTRATIVA	ORTIZ RAIGOZA MARIANA	1				Mariana O
	AUXILIAR ADMINISTRATIVA	SEPULVEDA TUBERQUIA LUISA FERNANDA					
	AUXILIAR ADMINISTRATIVA	ROJAS MEJA MONICA ALEXANDRA					
	AUXILIAR ADMINISTRATIVA	GUISO ALVAREZ ANA MARIA					
	AUXILIAR ADMINISTRATIVA	LOPERA LONDOÑO CLARIVEL					
SERVICIO: ADMINISTRATIVOS			FECHA: 23-01-22				



PLANILLA DE ENTREGA DE ELEMENTOS DE PROTECCION PERSONAL

FECHA ACT: Mayo 2020		VERSION: 002	COD: A-LOG-F-004				PAG: 1/3
Hora de entrega	Cargo	Nombres y Apellidos de quién recibierecbe	Tapaboca	Gorro	Bata	N95	Firma
	AUXILIAR ADMINISTRATIVA	HERNANDEZ ZAPATA CAMILA					
	AUXILIAR ADMINISTRATIVA	JIMENEZ MOLINA PAULA ANDREA					
	AUXILIAR ADMINISTRATIVA	URIBE LOPEZ LEIDY JOHANA					
	AUXILIAR ADMINISTRATIVA	GALLEGO CAÑAVERAL DIANA MARCELA					
	AUXILIAR ADMINISTRATIVA	ZULETA LOPEZ JUAN CAMILO					
	COORDINADOR FACTURACION	VALENCIA PIEDRAHITA JORGE AUGUSTO					
	COORDINADOR TÉCNICO CIENTÍFICO	PINTO HERNANDEZ CARLOS ALFREDO					
	COORDINADOR URGENCIAS	VARGAS LONDOÑO JULIANA					
	COORDINADORA DE CALIDAD	MATHIEU VERGARA LAURA					
	COOR DE COSTOS Y CONTRATACION	CORREA RAMIREZ VANESSA					
	COORDINADORA DE GESTION HUMANA	GOMEZ ORTEGA MARGARITA MARIA					
	COORDINADORA DE LOGISTICA	MARQUEZ OSPINA ELENA MARIA					
	COORDINADORA DE OPERACIONES	SERNA PAVA LAURA VANESSA					
	COORD DEL DEPAR DE ENFERMERIA	GARCIA GONZALEZ ALEXANDRA MARIA					
	DIRECTORA MEDICA	LINA MARIA FERNANDEZ ACOSTA					
	DIR ADMINISTRATIVA Y FINANCIERA	MONTOYA TABORDA LEIDY CAROLINA					
	AUXILIAR ADMINISTRATIVA	RESTREPO ROJAS ANDREA					
	AUXILIAR ADMINISTRATIVA	BEDOYA SANCHEZ LUISA FERNANDA					
	AUXILIAR ADMINISTRATIVA	AGUDELO HERNANDEZ DARLIN YOHANA					
	AUXILIAR ADMINISTRATIVA	BERRIO ALVAREZ YAZMIN ALEJANDRA					
	AUXILIAR ADMINISTRATIVA	ESTRADA VALENCIA VANESA ALEJANDRA					
6:00	AUXILIAR ADMINISTRATIVA	MARTINEZ FLOREZ CAROLINA ANDREA	1				Carolina M
	AUXILIAR ADMINISTRATIVA	MONTOYA MARINA					
	AUXILIAR ADMINISTRATIVA	PINEDA AYALA ESTEFANIA					
	AUXILIAR ADMINISTRATIVA	RIOS ARANGO MARIA JULIETH					
	AUXILIAR ADMINISTRATIVA	VELASQUEZ ARIAS ALEJANDRA					
	AUXILIAR ADMINISTRATIVA CR	MONTOYA VALDERRAMA ANDRES FELIPE					
	AUXILIAR ADMINISTRATIVA CR	MORALES RENDON MANUELA					
	AUXILIAR ADMINISTRATIVA CR	NARANJO ZEA ANA MARIA					
	AUXILIAR DE ALMACEN	BETANCUR BETANCUR JUAN FERNANDO					
	AUXILIAR DE CAJA	GUEVARA MARTINEZ KATERINE					
	AUXILIAR DE CAJA	SALAZAR OSORIO MARTHA CECILIA					
	AUXILIAR DE CARTERA	ARROYAVE GIL OSCAR DANIEL					
	AUXILIAR DE CONTABILIDAD	RENGIFO JARAMILLO ANLLY SHIRLEY					
	AUX DE ENFER VIGILANCIA EPIDEM	MESA ESTRADA KATHERIN					
	SERVICIO: ADMINISTRATIVOS						FECHA: 23-01-22



PLANILLA DE ENTREGA DE ELEMENTOS DE PROTECCION PERSONAL

Hora de entrega	FECHA ACT: Mayo 2020	VERSION: 002	COD: A-LOG-F-004				PAG:1/3
	Cargo	Nombres y Apellidos de quién recibierecibe	Tapaboca	Gorro	Bata	N95	Firma
	AUX DE ENF VIGILANCIA EPIDEM	PATIÑO GOMEZ JUAN JOSE					
	AUXILIAR DE FACTURACION	AGUIRRE HERRERA MARIA CAMILA					
	AUXILIAR DE FACTURACION	CASTAÑO BETANCUR SANDRA MILENA					
	AUXILIAR DE FACTURACION	GOMEZ AGUDELO OSCAR WILMAR					
	AUXILIAR DE FACTURACION	LOAIZA PEREZ ALEXANDRA MARIA					
	AUXILIAR DE FACTURACION	MACIAS HERRERA LAURA MILENA					
	AUXILIAR DE FACTURACION	SANTAMARIA CASTAÑEDA LUISA FERNANDA					
	AUXILIAR DE FACTURACION	ZAPATA MARIN YERALDIN					
	AUX DE GESTION ADMINISTRATIA	OSPINA PARRA RAMIRO ALBERTO					
	AUX DE GESTION ADMINISTRATIA	HENAO RIOS ANGGIE PAOLA					
	AUXILIAR DE RIPS	TIRADO TORRES MARIA PATRICIA					
	AUXILIAR DE RIPS 2	ROLDAN ORREGO SANDRA MILENA					
	AUXILIAR DE SISTEMAS	ALVAREZ RESTREPO JAIME AUGUSTO					
	AUXILIAR DE SISTEMAS	QUINTERO GONZALEZ FABIAN ELIECER					
	AUXILIAR DE TESORERIA	PUENTE ATENCIA CINDY PATRICIA					
	COMUNICADORA SOCIAL	SEPULVEDA ROLDAN TATIANA					
	CONTADOR	ARBOLEDA MENDEZ ANGELA MARIA					
	COORDINADOR SISTEMAS	REYES VELASQUEZ RAFAEL					
	COOR CARTERA Y CUENTAS MEDICAS	GOMEZ MONTOYA AURA MARIA					
	COOR DE AYUDAS DIAGNOSTICA	GALLEGO RAMIREZ DIANA MARIA					
	COOR DE REGISTROS MEDICOS	USUGA LAVERDE SULAY YURANY					
	ENFERMERO	MONTOYA ARISMENDY GLADIS YANETH					
	ENFE AUDI MODELOS ESPECIALES	ORTIZ RAMIREZ LUZ YAMILETH					
	GERENTE	MOLINA VELEZ NATASHA					
	LID DE ATN CENTRA EN LA PERSONA	ZULUAGA BERMUDEZ JULIANA ALEJANDRA					
	LIDER DE MANTENIMINETO	AGUDELO CADAVID ANGIE KATHERIN					
	LID DE MEJORAMIENTO CONTINUO	GRANADA DURANGO VALERIA					
	LIDER DE MODELOS ESPECIALES	BEDOYA OCAMPO YESICA PAOLA					
	LID DE SEGU Y SALUD EN EL TRABAJO	AMAYA RESTREPO ANA MARIA					
	MENSAJERO	CASTAÑO DIAZ PABLO ALBERTO					
	NUTRICIONISTA	PINEDA QUINTERO JULIANA					
	PSICO SELEC Y DESARROLLO TALENTO	URIBE VELASQUEZ SARA					
	ENFER SEGURIDAD DEL PACIENTE	TORO USUGA LUZ MARIBEL					
	AUXILIAR DE ENFERMERIA	MUÑOZ CANO CLAUDIA					
	AUXILIAR MANTENIMIENTO	BARRIENTOS URREGO WILLIAM DE JESUS					
	TRABAJADORA SOCIAL	URIBE MEDINA SUSANA					
	MANTENIMIENTO BIOMEDICO	MONTOYA RESTREPO ANDRES					
	MANTENIMIENTO BIOMEDICO	GOMEZ BEDOYA JUAN ESTEBAN					
	SERVICIO: ADMINISTRATIVOS						

FECHA: 23-01-22



PLANILLA DE ENTREGA DE ELEMENTOS DE PROTECCION PERSONAL

COD: A-LOG-F-004

PAG: 1/3

FECHA ACT: Mayo 2020

VERSION: 002

Hora de entrega	Cargo	Nombres y Apellidos de quién recibierecebe	Tapaboca	Gorro	Bata	N95	Firma
	ANALISTA DE ACTIVOS FIJOS	VASQUEZ CARVAJAL JULIANA					
	ANALISTA DE CONTABILIDAD	LONDOÑO VASQUEZ CRISTIAN CAMILO					
	ANALISTA DE CUENTAS MEDICAS	GAVIRIA RAMOS MARIA CAROLINA					
	ANALISTA DE CUENTAS MEDICAS	RIVERA ATEHORTUA YENI CATALINA					
	ANALISTA DE FACTURACION	QUICENO GUTIERREZ SEBASTIAN					
	ANALISTA DE FACTURACION	VASQUEZ CASTRO EVELYN DAHYANA					
	ANALISTA DE NOMINA Y SEGURIDAD SOCIAL	ECHAVARRIA RESTREPO DIANA MARCELA					
	ANALISTA DE SISTEMAS	ANGEL MARIN CARLOS FEDERICO					
	ANALISTA DE TESORERIA	MARIN VELEZ JULIANA					
	APRENDIZ	CORDOBA PALACIOS LUCY MARIA					
	APRENDIZ	CARDONA ZAPATA SANDRA MILENA					
	APRENDIZ	SERNA MAZO MILADY					
	APRENDIZ	CRUZ RESTREPO ANGIE STEFFI					
	APRENDIZ	CADAVID YUDY STEPHANIE					
	APRENDIZ	ZAPATA GOMEZ VERONICA					
	APRENDIZ	HERNANDEZ RODRIGUEZ MARIA ALEJANDRA					
	APRENDIZ	JIMENEZ GUERRERO KATIA LORENA					
	APRENDIZ	GONZALEZ CEBALLOS LAURA ESTEFANIA					
	APRENDIZ	HERRERA MONTOYA ANLLY MELISA					
	APRENDIZ	HURTADO MOSQUERA YASURI					
	APRENDIZ	OLIVEROS BARRERA MARIA PAULA					
	APRENDIZ	ACEVEDO CARRASQUILLA BEATRIZ DIANELA					
	APRENDIZ	SOTO SOTO MARIA ISABEL					
	ASISTENTE DE GERENCIA	PATIÑO HERNANDEZ CAROLINA MARIA					
	AUDITORIA MEDICA	GONZALEZ CEBALLOS VIVIANA					
	AUX ADMINISTRADOR DOCUMENTAL	OSPINA DUQUE DANIELA					
	AUXILIAR ADMINISTRATIVA	BERRIO PATIÑO MICHELLE CAROLAY					
	AUXILIAR ADMINISTRATIVA	ECHEVERRY IBARRA LEIDY PATRICIA					
	AUXILIAR ADMINISTRATIVA	ESPINOSA TABORDA YINA MILENA					
6:00	AUXILIAR ADMINISTRATIVA	MOSQUERA CUESTA OFELIA	1	-	-	-	Ofelia
	AUXILIAR ADMINISTRATIVA	ORTIZ RAIGOZA MARIANA					
	AUXILIAR ADMINISTRATIVA	SEPULVEDA TUBERQUIA LUISA FERNANDA					
	AUXILIAR ADMINISTRATIVA	ROJAS MEJIA MONICA ALEXANDRA					
	AUXILIAR ADMINISTRATIVA	GUISAO ALVAREZ ANA MARIA					
	AUXILIAR ADMINISTRATIVA	LOPERA LONDOÑO CLARIVEL					
	SERVICIO: ADMINISTRATIVOS						FECHA: 22-01-22



PLANILLA DE ENTREGA DE ELEMENTOS DE PROTECCION PERSONAL

FECHA ACT: Mayo 2020		VERSION: 002	COD: A-LOG-F-004				PAG: 1/3
Hora de entrega	Cargo	Nombres y Apellidos de quién reciberecibe	Tapaboca	Gorro	Bata	N95	Firma
7:00	AUXILIAR ADMINISTRATIVA	HERNANDEZ ZAPATA CAMILA	2	-	-	-	Camila Hdez
	AUXILIAR ADMINISTRATIVA	JIMENEZ MOLINA PAULA ANDREA					
	AUXILIAR ADMINISTRATIVA	URIBE LOPEZ LEIDY JOHANA					
	AUXILIAR ADMINISTRATIVA	GALLEGO CAÑAVERAL DIANA MARCELA					
	AUXILIAR ADMINISTRATIVA	ZULETA LOPEZ JUAN CAMILO					
	COORDINADOR FACTURACION	VALENCIA PIEDRAHITA JORGE AUGUSTO					
	COORDINADOR TÉCNICO CIENTÍFICO	PINTO HERNANDEZ CARLOS ALFREDO					
	COORDINADOR URGENCIAS	VARGAS LONDOÑO JULIANA					
	COORDINADORA DE CALIDAD	MATHIEU VERGARA LAURA					
	COOR DE COSTOS Y CONTRATACION	CORREA RAMIREZ VANESSA					
	COORDINADORA DE GESTION HUMANA	GOMEZ ORTEGA MARGARITA MARIA					
	COORDINADORA DE LOGISTICA	MARQUEZ OSPINA ELENA MARIA					
	COORDINADORA DE OPERACIONES	SERNA PAVA LAURA VANESSA					
	COORD DEL DEPAR DE ENFERMERIA	GARCIA GONZALEZ ALEXANDRA MARIA					
	DIRECTORA MEDICA	LINA MARIA FERNANDEZ ACOSTA					
	DIR ADMINISTRATIVA Y FINANCIERA	MONTOYA TABORDA LEIDY CAROLINA					
	AUXILIAR ADMINISTRATIVA	RESTREPO ROJAS ANDREA					
	AUXILIAR ADMINISTRATIVA	BEDOYA SANCHEZ LUISA FERNANDA					
	AUXILIAR ADMINISTRATIVA	AGUDELO HERNANDEZ DARLIN YOHANA					
	AUXILIAR ADMINISTRATIVA	BERRIO ALVAREZ YAZMIN ALEJANDRA					
	AUXILIAR ADMINISTRATIVA	ESTRADA VALENCIA VANESA ALEJANDRA					
	AUXILIAR ADMINISTRATIVA	MARTINEZ FLOREZ CAROLINA ANDREA					
	AUXILIAR ADMINISTRATIVA	MONTOYA MARINA					
	AUXILIAR ADMINISTRATIVA	PINEDA AYALA ESTEFANIA					
	AUXILIAR ADMINISTRATIVA	RIOS ARANGO MARIA JULIETH					
7:00	AUXILIAR ADMINISTRATIVA	VELASQUEZ ARIAS ALEJANDRA	2				AV
	AUXILIAR ADMINISTRATIVA CR	MONTOYA VALDERRAMA ANDRES FELIPE					
	AUXILIAR ADMINISTRATIVA CR	MORALES RENDON MANUELA					
	AUXILIAR ADMINISTRATIVA CR	NARANJO ZEA ANA MARIA					
	AUXILIAR DE ALMACEN	BETANCUR BETANCUR JUAN FERNANDO					
	AUXILIAR DE CAJA	GUEVARA MARTINEZ KATERINE					
	AUXILIAR DE CAJA	SALAZAR OSORIO MARTHA CECILIA					
	AUXILIAR DE CARTERA	ARROYAVE GIL OSCAR DANIEL					
	AUXILIAR DE CONTABILIDAD	RENGIFO JARAMILLO ANLLY SHIRLEY					
	AUX DE ENFER VIGILANCIA EPIDEM	MESA ESTRADA KATHERIN					
	SERVICIO: ADMINISTRATIVOS						FECHA: 22-01-22



PLANILLA DE ENTREGA DE ELEMENTOS DE PROTECCION PERSONAL

Hora de entrega	FECHA ACT: Mayo 2020	VERSION: 002	COD: A-LOG-F-004				PAG:1/3
	Cargo	Nombres y Apellidos de quién recibierecibe	Tapaboca	Gorro	Bata	N95	Firma
	AUX DE ENF VIGILANCIA EPIDEM	PATÍÑO GOMEZ JUAN JOSE					
	AUXILIAR DE FACTURACION	AGUIRRE HERRERA MARIA CAMILA					
	AUXILIAR DE FACTURACION	CASTAÑO BETANCUR SANDRA MILENA					
	AUXILIAR DE FACTURACION	GOMEZ AGUDELO OSCAR WILMAR					
	AUXILIAR DE FACTURACION	LOAIZA PEREZ ALEXANDRA MARIA					
	AUXILIAR DE FACTURACION	MACIAS HERRERA LAURA MILENA					
	AUXILIAR DE FACTURACION	SANTAMARIA CASTAÑEDA LUISA FERNANDA					
	AUXILIAR DE FACTURACION	ZAPATA MARIN YERALDIN					
	AUX DE GESTION ADMINISTRATIA	OSPINA PARRA RAMIRO ALBERTO					
	AUX DE GESTION ADMINISTRATIA	HENAO RIOS ANGGIE PAOLA					
	AUXILIAR DE RIPS	TIRADO TORRES MARIA PATRICIA					
	AUXILIAR DE RIPS 2	ROLDAN ORREGO SANDRA MILENA					
	AUXILIAR DE SISTEMAS	ALVAREZ RESTREPO JAIME AUGUSTO					
	AUXILIAR DE SISTEMAS	QUINTERO GONZALEZ FABIAN ELIECER					
	AUXILIAR DE TESORERIA	PUENTE ATENCIA CINDY PATRICIA					
	COMUNICADORA SOCIAL	SEPULVEDA ROLDAN TATIANA					
	CONTADOR	ARBOLEDA MENDEZ ANGELA MARIA					
	COORDINADOR SISTEMAS	REYES VELASQUEZ RAFAEL					
	COOR CARTERA Y CUENTAS MEDICAS	GOMEZ MONTOYA AURA MARIA					
	COOR DE AYUDAS DIAGNOSTICA	GALLEGO RAMIREZ DIANA MARIA					
	COOR DE RESGISTROS MEDICOS	USUGA LAVERDE SULAY YURANY					
	ENFERMERO	MONTOYA ARISMENDY GLADIS YANETH					
	ENFE AUDI MODELOS ESPECIALES	ORTIZ RAMIREZ LUZ YAMILETH					
	GERENTE	MOLINA VELEZ NATASHA					
	LID DE ATN CENTRA EN LA PERSONA	ZULUAGA BERMUDEZ JULIANA ALEJANDRA					
	LIDER DE MANTENIMINETO	AGUDELO CADAVID ANGIE KATHERIN					
	LID DE MEJORAMIENTO CONTINUO	GRANADA DURANGO VALERIA					
	LÍDER DE MODELOS ESPECIALES	BEDOYA OCAMPO YESICA PAOLA					
	LID DE SEGU Y SALUD EN EL TRABAJO	AMAYA RESTREPO ANA MARIA					
	MENSAJERO	CASTAÑO DIAZ PABLO ALBERTO					
	NUTRICIONISTA	PINEDA QUINTERO JULIANA					
	PSICO SELEC Y DESARROLLO TALENTO	URIBE VELASQUEZ SARA					
	ENFER SEGURIDAD DEL PACIENTE	TORO USUGA LUZ MARIBEL					
	AUXILIAR DE ENFERMERIA	MUÑOZ CANO CLAUDIA					
	AUXILIAR MANTENIMIENTO	BARRIENTOS URREGO WILLIAM DE JESUS					
	TRABAJADORA SOCIAL	URIBE MEDINA SUSANA					
	MANTENIMIENTO BIOMEDICO	MONTOYA RESTREPO ANDRES					
	MANTENIMIENTO BIOMEDICO	GOMEZ BEDOYA JUAN ESTEBAN					
	SERVICIO: ADMINISTRATIVOS						

FECHA: 22-01-22



PLANILLA DE ENTREGA DE ELEMENTOS DE PROTECCION PERSONAL

FECHA ACT: Mayo 2020		VERSION: 002	COD: A-LOG-F-004				PAG: 1/3
Hora de entrega	Cargo	Nombres y Apellidos de quién reciberecebe	Tapaboca	Gorro	Bata	N95	Firma
	ANALISTA DE ACTIVOS FIJOS	VASQUEZ CARVAJAL JULIANA					
	ANALISTA DE CONTABILIDAD	LONDOÑO VASQUEZ CRISTIAN CAMILO					
	ANALISTA DE CUENTAS MEDICAS	GAVIRIA RAMOS MARIA CAROLINA					
	ANALISTA DE CUENTAS MEDICAS	RIVERA ATEHORTUA YENI CATALINA					
7:50	ANALISTA DE FACTURACION	QUICENO GUTIERREZ SEBASTIAN	1				Sebastian
	ANALISTA DE FACTURACION	VASQUEZ CASTRO EVELYN DAHYANA					
	ANALISTA DE NOMINA Y SEGURIDAD SOCIAL	ECHAVARRIA RESTREPO DIANA MARCELA					
	ANALISTA DE SISTEMAS	ANGEL MARIN CARLOS FEDERICO					
	ANALISTA DE TESORERIA	MARIN VELEZ JULIANA					
	APRENDIZ	CORDOBA PALACIOS LUCY MARIA					
	APRENDIZ	CARDONA ZAPATA SANDRA MILENA					
	APRENDIZ	SERNA MAZO MILADY					
	APRENDIZ	CRUZ RESTREPO ANGIE STEFFI					
	APRENDIZ	CADAVID YUDY STEPHANIE					
	APRENDIZ	ZAPATA GOMEZ VERONICA					
	APRENDIZ	HERNANDEZ RODRIGUEZ MARIA ALEJANDRA					
	APRENDIZ	JIMENEZ GUERRERO KATIA LORENA					
	APRENDIZ	GONZALEZ CEBALLOS LAURA ESTEFANIA					
	APRENDIZ	HERRERA MONTOYA ANLLY MELISA					
	APRENDIZ	HURTADO MOSQUERA YASURI					
6:50	APRENDIZ	OLIVEROS BARRERA MARIA PAULA	2				Maria
	APRENDIZ	ACEVEDO CARRASQUILLA BEATRIZ DIANELA					
	APRENDIZ	SOTO SOTO MARIA ISABEL					
	ASISTENTE DE GERENCIA	PATIÑO HERNANDEZ CAROLINA MARIA					
	AUDITORIA MEDICA	GONZALEZ CEBALLOS VIVIANA					
	AUX ADMINISTRADOR DOCUMENTAL	OSPINA DUQUE DANIELA					
	AUXILIAR ADMINISTRATIVA	BERRIO PATIÑO MICHELLE CAROLAY					
	AUXILIAR ADMINISTRATIVA	ECHEVERRY IBARRA LEIDY PATRICIA					
	AUXILIAR ADMINISTRATIVA	ESPINOSA TABORDA YINA MILENA					
	AUXILIAR ADMINISTRATIVA	MOSQUERA CUESTA OFELIA					
	AUXILIAR ADMINISTRATIVA	ORTIZ RAIGOZA MARIANA					
	AUXILIAR ADMINISTRATIVA	SEPULVEDA TUBERQUIA LUISA FERNANDA					
	AUXILIAR ADMINISTRATIVA	ROJAS MEJIA MONICA ALEXANDRA					
	AUXILIAR ADMINISTRATIVA	GUISAO ALVAREZ ANA MARIA					
	AUXILIAR ADMINISTRATIVA	LOPERA LONDOÑO CLARIVEL					
SERVICIO: ADMINISTRATIVOS			FECHA: 21-01-22				



PLANILLA DE ENTREGA DE ELEMENTOS DE PROTECCION PERSONAL

FECHA ACT: Mayo 2020		VERSION: 002	COD: A-LOG-F-004				PAG: 1/3
Hora de entrega	Cargo	Nombres y Apellidos de quién recibiere/le	Tapaboca	Gorro	Bata	N95	Firma
6:50	AUXILIAR ADMINISTRATIVA	HERNANDEZ ZAPATA CAMILA	1	-	-	-	CAMILA H
	AUXILIAR ADMINISTRATIVA	JIMENEZ MOLINA PAULA ANDREA					
	AUXILIAR ADMINISTRATIVA	URIBE LOPEZ LEIDY JOHANA					
3:50	AUXILIAR ADMINISTRATIVA	GALLEGO CAÑAVERAL DIANA MARCELA	1				Diana G
	AUXILIAR ADMINISTRATIVA	ZULETA LOPEZ JUAN CAMILO					
	COORDINADOR FACTURACION	VALENCIA PIEDRAHITA JORGE AUGUSTO					
	COORDINADOR TÉCNICO CIENTÍFICO	PINTO HERNANDEZ CARLOS ALFREDO					
	COORDINADOR URGENCIAS	VARGAS LONDOÑO JULIANA					
	COORDINADORA DE CALIDAD	MATHIEU VERGARA LAURA					
	COOR DE COSTOS Y CONTRATACION	CORREA RAMIREZ VANESSA					
	COORDINADORA DE GESTION HUMANA	GOMEZ ORTEGA MARGARITA MARIA					
	COORDINADORA DE LOGISTICA	MARQUEZ OSPINA ELENA MARIA					
	COORDINADORA DE OPERACIONES	SERNA PAVA LAURA VANESSA					
	COORD DEL DEPAR DE ENFERMERIA	GARCIA GONZALEZ ALEXANDRA MARIA					
	DIRECTORA MEDICA	LINA MARIA FERNANDEZ ACOSTA					
	DIR ADMINISTRATIVA Y FINANCIERA	MONTOYA TABORDA LEIDY CAROLINA					
	AUXILIAR ADMINISTRATIVA	RESTREPO ROJAS ANDREA					
5:50	AUXILIAR ADMINISTRATIVA	BEDOYA SANCHEZ LUISA FERNANDA	1				Luisa Bedoya
6:20	AUXILIAR ADMINISTRATIVA	AGUDELO HERNANDEZ DARLIN YOHANA	1				Darlin
7:50	AUXILIAR ADMINISTRATIVA	BERRIO ALVAREZ YAZMIN ALEJANDRA	1				Yazmin
	AUXILIAR ADMINISTRATIVA	ESTRADA VALENCIA VANESA ALEJANDRA					
	AUXILIAR ADMINISTRATIVA	MARTINEZ FLOREZ CAROLINA ANDREA					
8:25	AUXILIAR ADMINISTRATIVA	MONTOYA MARINA	1	-	-	-	Marina
6:50	AUXILIAR ADMINISTRATIVA	PINEDA AYALA ESTEFANIA	1				Estefania
	AUXILIAR ADMINISTRATIVA	RIOS ARANGO MARIA JULIETH					
7:35	AUXILIAR ADMINISTRATIVA	VELASQUEZ ARIAS ALEJANDRA	2				Alejandra
	AUXILIAR ADMINISTRATIVA CR	MONTOYA VALDERRAMA ANDRES FELIPE					
	AUXILIAR ADMINISTRATIVA CR	MORALES RENDON MANUELA					
	AUXILIAR ADMINISTRATIVA CR	NARANJO ZEA ANA MARIA					
	AUXILIAR DE ALMACEN	BETANCUR BETANCUR JUAN FERNANDO					
	AUXILIAR DE CAJA	GUEVARA MARTINEZ KATERINE					
	AUXILIAR DE CAJA	SALAZAR OSORIO MARTHA CECILIA					
	AUXILIAR DE CARTERA	ARROYAVE GIL OSCAR DANIEL					
	AUXILIAR DE CONTABILIDAD	RENGIFO JARAMILLO ANLLY SHIRLEY					
7:50	AUX DE ENFER VIGILANCIA EPIDEM	MESA ESTRADA KATHERIN	1				Katherin Mesa

8:25
 SERVICIO: ADMINISTRATIVOS
 NX Enfermería

Agudelo Leon Anibal

FECHA: 21-01-22

1

FECHA ACT: Mayo 2020		VERSION: 002	COD: A-LOG-F-004				PAG: 1/3
Hora de entrega	Cargo	Nombres y Apellidos de quién recibe	Tapaboca	Gorro	Bata	N95	Firma
	AUX DE ENF VIGILANCIA EPIDEM	PATIÑO GOMEZ JUAN JOSE					
	AUXILIAR DE FACTURACION	AGUIRRE HERRERA MARIA CAMILA					
6:50	AUXILIAR DE FACTURACION	CASTAÑO BETANCUR SANDRA MILENA	1				
6:30	AUXILIAR DE FACTURACION	GOMEZ AGUDELO OSCAR WILMAR	1				Oscar
	AUXILIAR DE FACTURACION	LOAIZA PEREZ ALEXANDRA MARIA					
	AUXILIAR DE FACTURACION	MACIAS HERRERA LAURA MILENA					
	AUXILIAR DE FACTURACION	SANTAMARIA CASTAÑEDA LUISA FERNANDA					
5:50	AUXILIAR DE FACTURACION	ZAPATA MARIN YERALDIN	1				Yeraldin
	AUX DE GESTION ADMINISTRATIVA	OSPINA PARRA RAMIRO ALBERTO					
	AUX DE GESTION ADMINISTRATIVA	HENAO RIOS ANGGIE PAOLA					
	AUXILIAR DE RIPS	TIRADO TORRES MARIA PATRICIA					
	AUXILIAR DE RIPS 2	ROLDAN ORREGO SANDRA MILENA					
	AUXILIAR DE SISTEMAS	ALVAREZ RESTREPO JAIME AUGUSTO					
	AUXILIAR DE SISTEMAS	QUINTERO GONZALEZ FABIAN ELIECER					
	AUXILIAR DE TESORERIA	PUENTE ATENCIA CINDY PATRICIA					
	COMUNICADORA SOCIAL	SEPULVEDA ROLDAN TATIANA					
	CONTADOR	ARBOLEDA MENDEZ ANGELA MARIA					
	COORDINADOR SISTEMAS	REYES VELASQUEZ RAFAEL					
	COOR CARTERA Y CUENTAS MEDICAS	GOMEZ MONTOYA AURA MARIA					
	COOR DE AYUDAS DIAGNOSTICA	GALLEGO RAMIREZ DIANA MARIA					
	COOR DE REGISTROS MEDICOS	USUGA LAVERDE SULAY YURANY					
	ENFERMERO	MONTOYA ARISMENDY GLADIS YANETH					
	ENFE AUDI MODELOS ESPECIALES	ORTIZ RAMIREZ LUZ YAMILETH					
	GERENTE	MOLINA VELEZ NATASHA					
	LID DE ATN CENTRA EN LA PERSONA	ZULUAGA BERMUDEZ JULIANA ALEJANDRA					
	LIDER DE MANTENIMIENTO	AGUDELO CADAVID ANGIE KATHERIN					
	LID DE MEJORAMIENTO CONTINUO	GRANADA DURANGO VALERIA					
3:45	LIDER DE MODELOS ESPECIALES	BEDOYA OCAMPO YESICA PAOLA	1				Yesica Bedoya
	LID DE SEGU Y SALUD EN EL TRABAJO	AMAYA RESTREPO ANA MARIA					
	MENSAJERO	CASTAÑO DIAZ PABLO ALBERTO					
	NUTRICIONISTA	PINEDA QUINTERO JULIANA					
	PSICO SELEC Y DESARROLLO TALENTO	URIBE VELASQUEZ SARA					
5:45	ENFER SEGURIDAD DEL PACIENTE	TORO USUGA LUZ MARIBEL	1				M Toro
	AUXILIAR DE ENFERMERIA	MUÑOZ CANO CLAUDIA					
6:50	AUXILIAR MANTENIMIENTO	BARRIENTOS URREGO WILLIAM DE JESUS	1				William
	TRABAJADORA SOCIAL	URIBE MEDINA SUSANA					
	MANTENIMIENTO BIOMEDICO	MONTOYA RESTREPO ANDRES					
	MANTENIMIENTO BIOMEDICO	GOMEZ BEDOYA JUAN ESTEBAN					
SERVICIO: ADMINISTRATIVOS			FECHA: 21-01-22				

8:30 Aux CAD.

Vanessa Gomez O.

21-01-22.



PLANILLA DE ENTREGA DE ELEMENTOS DE PROTECCION PERSONAL

FECHA ACT: Mayo 2020		VERSION: 002	COD: A-LOG-F004				PAG: 1/3
Hora de entrega	Cargo	Nombres y Apellidos de quién recibiere	Tapaboca	Gorro	Bata	N95	Firma
	ANALISTA DE ACTIVOS FIJOS	VASQUEZ CARVAJAL JULIANA					
	ANALISTA DE CONTABILIDAD	LONDOÑO VASQUEZ CRISTIAN CAMILO					
	ANALISTA DE CUENTAS MEDICAS	GAVIRIA RAMOS MARIA CAROLINA					
	ANALISTA DE CUENTAS MEDICAS	RIVERA ATEHORTUA YENI CATALINA					
3:10	ANALISTA DE FACTURACION	QUICENO GUTIERREZ SEBASTIAN	1				Sebastian
	ANALISTA DE FACTURACION	VASQUEZ CASTRO EVELYN DAHYANA					
	ANALISTA DE NOMINA Y SEGURIDAD SOCIAL	ECHAVARRIA RESTREPO DIANA MARCELA					
	ANALISTA DE SISTEMAS	ANGEL MARIN CARLOS FEDERICO					
	ANALISTA DE TESORERIA	MARIN VELEZ JULIANA					
	APRENDIZ	CORDOBA PALACIOS LUCY MARIA					
	APRENDIZ	CARDONA ZAPATA SANDRA MILENA					
3:50	APRENDIZ	SERNA MAZO MILADY	1			1	Serna Milady SM.
	APRENDIZ	CRUZ RESTREPO ANGIE STEFFI					
	APRENDIZ	CADAVID YUDY STEPHANIE					
	APRENDIZ	ZAPATA GOMEZ VERONICA					
	APRENDIZ	HERNANDEZ RODRIGUEZ MARIA ALEJANDRA					
	APRENDIZ	JIMENEZ GUERRERO KATIA LORENA					
	APRENDIZ	GONZALEZ CEBALLOS LAURA ESTEFANIA					
6:10	APRENDIZ	HERRERA MONTOYA ANLLY MELISA	1				Melisa
	APRENDIZ	HURTADO MOSQUERA YASURI					
	APRENDIZ	OLIVEROS BARRERA MARIA PAULA					
	APRENDIZ	ACEVEDO CARRASQUILLA BEATRIZ DIANELA					
	APRENDIZ	SOTO SOTO MARIA ISABEL					
	ASISTENTE DE GERENCIA	PATIÑO HERNANDEZ CAROLINA MARIA					
	AUDITORIA MEDICA	GONZALEZ CEBALLOS VIVIANA					
	AUX ADMINISTRADOR DOCUMENTAL	OSPINA DUQUE DANIELA					
	AUXILIAR ADMINISTRATIVA	BERRIO PATIÑO MICHELLE CAROLAY					
	AUXILIAR ADMINISTRATIVA	ECHEVERRY IBARRA LEIDY PATRICIA					
	AUXILIAR ADMINISTRATIVA	ESPINOSA TABORDA YINA MILENA					
6:50	AUXILIAR ADMINISTRATIVA	MOSQUERA CUESTA OFELIA	1				Ofeliam
	AUXILIAR ADMINISTRATIVA	ORTIZ RAIGOZA MARIANA					
6:30	AUXILIAR ADMINISTRATIVA	SEPULVEDA TUBERQUIA LUISA FERNANDA	1				10/80
7:30	AUXILIAR ADMINISTRATIVA	ROJAS MEJIA MONICA ALEXANDRA	1				Hollid
	AUXILIAR ADMINISTRATIVA	GUISO ALVAREZ ANA MARIA					
	AUXILIAR ADMINISTRATIVA	LOPERA LONDOÑO CLARIVEL					
SERVICIO: ADMINISTRATIVOS			FECHA: 20-01-22				



PLANILLA DE ENTREGA DE ELEMENTOS DE PROTECCION PERSONAL

FECHA ACT: Mayo 2020		VERSION: 002	COD: A-LOG-F004				PAG: 1/3
Hora de entrega	Cargo	Nombres y Apellidos de quién recibe	Tapaboca	Gorro	Bata	N95	Firma
6:15	AUXILIAR ADMINISTRATIVA	HERNANDEZ ZAPATA CAMILA	2	-	-	-	Camila Hdez.
	AUXILIAR ADMINISTRATIVA	JIMENEZ MOLINA PAULA ANDREA					
	AUXILIAR ADMINISTRATIVA	URIBE LOPEZ LEIDY JOHANA					
	AUXILIAR ADMINISTRATIVA	GALLEGO CAÑAVERAL DIANA MARCELA					
	AUXILIAR ADMINISTRATIVA	ZULETA LOPEZ JUAN CAMILO					
	COORDINADOR FACTURACION	VALENCIA PIEDRAHITA JORGE AUGUSTO					
	COORDINADOR TÉCNICO CIENTÍFICO	PINTO HERNANDEZ CARLOS ALFREDO					
	COORDINADOR URGENCIAS	VARGAS LONDOÑO JULIANA					
	COORDINADORA DE CALIDAD	MATHIEU VERGARA LAURA					
	COOR DE COSTOS Y CONTRATACION	CORREA RAMIREZ VANESSA					
	COORDINADORA DE GESTION HUMANA	GOMEZ ORTEGA MARGARITA MARIA					
	COORDINADORA DE LOGISTICA	MARQUEZ OSPINA ELENA MARIA					
	COORDINADORA DE OPERACIONES	SERNA PAVA LAURA VANESSA					
	COORD DEL DEPAR DE ENFERMERIA	GARCIA GONZALEZ ALEXANDRA MARIA					
	DIRECTORA MEDICA	LINA MARIA FERNANDEZ ACOSTA					
	DIR ADMINISTRATIVA Y FINANCIERA	MONTOYA TABORDA LEIDY CAROLINA					
6:50	AUXILIAR ADMINISTRATIVA	RESTREPO ROJAS ANDREA	1				Andrea
	AUXILIAR ADMINISTRATIVA	BEDOYA SANCHEZ LUISA FERNANDA					
6:10	AUXILIAR ADMINISTRATIVA	AGUDELO HERNANDEZ DARLIN YOHANA	1				Darlyn
6:50	AUXILIAR ADMINISTRATIVA	BERRIO ALVAREZ YAZMIN ALEJANDRA	1				Yazmin
	AUXILIAR ADMINISTRATIVA	ESTRADA VALENCIA VANESA ALEJANDRA					
7:50	AUXILIAR ADMINISTRATIVA	MARTINEZ FLOREZ CAROLINA ANDREA	1				Carolina M
	AUXILIAR ADMINISTRATIVA	MONTOYA MARINA					
6:10	AUXILIAR ADMINISTRATIVA	PINEDA AYALA ESTEFANIA	1				Estefanía
	AUXILIAR ADMINISTRATIVA	RIOS ARANGO MARIA JULIETH					
	AUXILIAR ADMINISTRATIVA	VELASQUEZ ARIAS ALEJANDRA					
	AUXILIAR ADMINISTRATIVA CR	MONTOYA VALDERRAMA ANDRES FELIPE					
	AUXILIAR ADMINISTRATIVA CR	MORALES RENDON MANUELA					
	AUXILIAR ADMINISTRATIVA CR	NARANJO ZEA ANA MARIA					
	AUXILIAR DE ALMACEN	BETANCUR BETANCUR JUAN FERNANDO					
	AUXILIAR DE CAJA	GUEVARA MARTINEZ KATERINE					
	AUXILIAR DE CAJA	SALAZAR OSORIO MARTHA CECILIA					
	AUXILIAR DE CARTERA	ARROYAVE GIL OSCAR DANIEL					
	AUXILIAR DE CONTABILIDAD	RENGIFO JARAMILLO ANLLY SHIRLEY					
	AUX DE ENFER VIGILANCIA EPIDEM	MESA ESTRADA KATHERIN					
SERVICIO: ADMINISTRATIVOS			FECHA: 20-01-22				



PLANILLA DE ENTREGA DE ELEMENTOS DE PROTECCION PERSONAL

FECHA ACT: Mayo 2020		VERSION: 002	COD: A-LOG-F-004				PAG: 1/3
Hora de entrega	Cargo	Nombres y Apellidos de quién recibierecebe	Tapaboca	Gorro	Bata	N95	Firma
	AUX DE ENF VIGILANCIA EPIDEM	PATIÑO GOMEZ JUAN JOSE					
	AUXILIAR DE FACTURACION	AGUIRRE HERRERA MARIA CAMILA					
	AUXILIAR DE FACTURACION	CASTAÑO BETANCUR SANDRA MILENA					
	AUXILIAR DE FACTURACION	GOMEZ AGUDELO OSCAR WILMAR					
	AUXILIAR DE FACTURACION	LOAIZA PEREZ ALEXANDRA MARIA					
	AUXILIAR DE FACTURACION	MACIAS HERRERA LAURA MILENA					
	AUXILIAR DE FACTURACION	SANTAMARIA CASTAÑEDA LUISA FERNANDA					
	AUXILIAR DE FACTURACION	ZAPATA MARIN YERALDIN					
	AUX DE GESTION ADMINISTRATIA	OSPINA PARRA RAMIRO ALBERTO					
	AUX DE GESTION ADMINISTRATIA	HENAO RIOS ANGGIE PAOLA					
	AUXILIAR DE RIPS	TIRADO TORRES MARIA PATRICIA					
	AUXILIAR DE RIPS 2	ROLDAN ORREGO SANDRA MILENA					
	AUXILIAR DE SISTEMAS	ALVAREZ RESTREPO JAIME AUGUSTO					
	AUXILIAR DE SISTEMAS	QUINTERO GONZALEZ FABIAN ELIECER					
	AUXILIAR DE TESORERIA	PUENTE ATENCIA CINDY PATRICIA					
	COMUNICADORA SOCIAL	SEPULVEDA ROLDAN TATIANA					
	CONTADOR	ARBOLEDA MENDEZ ANGELA MARIA					
	COORDINADOR SISTEMAS	REYES VELASQUEZ RAFAEL					
	COOR CARTERA Y CUENTAS MEDICAS	GOMEZ MONTOYA AURA MARIA					
	COOR DE AYUDAS DIAGNOSTICA	GALLEGO RAMIREZ DIANA MARIA					
	COOR DE RESGISTROS MEDICOS	USUGA LAVERDE SULAY YURANY					
	ENFERMERO	MONTOYA ARISMENDY GLADIS YANETH					
	ENFE AUDI MODELOS ESPECIALES	ORTIZ RAMIREZ LUZ YAMILETH					
	GERENTE	MOLINA VELEZ NATASHA					
	LID DE ATN CENTRA EN LA PERSONA	ZULUAGA BERMUDEZ JULIANA ALEJANDRA					
	LIDER DE MANTENIMINETO	AGUDELO CADAVID ANGIE KATHERIN					
	LID DE MEJORAMIENTO CONTINUO	GRANADA DURANGO VALERIA					
5:10	LIDER DE MODELOS ESPECIALES	BEDOYA OCAMPO YESICA PAOLA	1				Yesica E
6:30	LID DE SEGU Y SALUD EN EL TRABAJO	AMAYA RESTREPO ANA MARIA	1	1	1	1	Ana M Restrepo
7:30	MENSAJERO	CASTAÑO DIAZ PABLO ALBERTO	2				Pablo A
	NUTRICIONISTA	PINEDA QUINTERO JULIANA					
	PSICO SELEC Y DESARROLLO TALENTO	URIBE VELASQUEZ SARA					
6:00	ENFER SEGURIDAD DEL PACIENTE	TORO USUGA LUZ MARIBEL	1				M Toro
	AUXILIAR DE ENFERMERIA	MUÑOZ CANO CLAUDIA					
	AUXILIAR MANTENIMIENTO	BARRIENTOS URREGO WILLIAM DE JESUS					
	TRABAJADORA SOCIAL	URIBE MEDINA SUSANA					
6:30	MANTENIMIENTO BIOMEDICO	MONTOYA RESTREPO ANDRES	1				Andrés MR
	MANTENIMIENTO BIOMEDICO	GOMEZ BEDOYA JUAN ESTEBAN					
SERVICIO: ADMINISTRATIVOS			FECHA: 20-01-22				



PLANILLA DE ENTREGA DE ELEMENTOS DE PROTECCION PERSONAL

FECHA ACT: Mayo 2020		VERSION: 002	COD: A-LOG-F-004				PAG: 1/3
Hora de entrega	Cargo	Nombres y Apellidos de quién recibierecibe	Tapaboca	Gorro	Bata	N95	Firma
	ANALISTA DE ACTIVOS FIJOS	VASQUEZ CARVAJAL JULIANA					
	ANALISTA DE CONTABILIDAD	LONDOÑO VASQUEZ CRISTIAN CAMILO					
	ANALISTA DE CUENTAS MEDICAS	GAVIRIA RAMOS MARIA CAROLINA					
	ANALISTA DE CUENTAS MEDICAS	RIVERA ATEHORTUA YENI CATALINA					
6:15	ANALISTA DE FACTURACION	QUICENO GUTIERREZ SEBASTIAN	1				Sebastian
	ANALISTA DE FACTURACION	VASQUEZ CASTRO EVELYN DAHYANA					
	ANALISTA DE NOMINA Y SEGURIDAD SOCIAL	ECHAVARRIA RESTREPO DIANA MARCELA					
	ANALISTA DE SISTEMAS	ANGEL MARIN CARLOS FEDERICO					
	ANALISTA DE TESORERIA	MARIN VELEZ JULIANA					
7:15	APRENDIZ	CORDOBA PALACIOS LUCY MARIA				2	Lucy C.
	APRENDIZ	CARDONA ZAPATA SANDRA MILENA					
7:50	APRENDIZ	SERNA MAZO MILADY	1			1	Milady S.M
	APRENDIZ	CRUZ RESTREPO ANGIE STEFFI					
	APRENDIZ	CADAVID YUDY STEPHANIE					
	APRENDIZ	ZAPATA GOMEZ VERONICA					
	APRENDIZ	HERNANDEZ RODRIGUEZ MARIA ALEJANDRA					
	APRENDIZ	JIMENEZ GUERRERO KATIA LORENA					
	APRENDIZ	GONZALEZ CEBALLOS LAURA ESTEFANIA					
	APRENDIZ	HERRERA MONTOYA ANLLY MELISA					
	APRENDIZ	HURTADO MOSQUERA YASURI					
	APRENDIZ	OLIVEROS BARRERA MARIA PAULA					
	APRENDIZ	ACEVEDO CARRASQUILLA BEATRIZ DIANELA					
	APRENDIZ	SOTO SOTO MARIA ISABEL					
6:10	ASISTENTE DE GERENCIA	PATIÑO HERNANDEZ CAROLINA MARIA	1				Carolina
	AUDITORIA MEDICA	GONZALEZ CEBALLOS VIVIANA					
	AUX ADMINISTRADOR DOCUMENTAL	OSPINA DUQUE DANIELA					
	AUXILIAR ADMINISTRATIVA	BERRIO PATIÑO MICHELLE CAROLAY					
	AUXILIAR ADMINISTRATIVA	ECHEVERRY IBARRA LEIDY PATRICIA					
	AUXILIAR ADMINISTRATIVA	ESPINOSA TABORDA YINA MILENA					
	AUXILIAR ADMINISTRATIVA	MOSQUERA CUESTA OFELIA					
	AUXILIAR ADMINISTRATIVA	ORTIZ RAIGOZA MARIANA					
	AUXILIAR ADMINISTRATIVA	SEPULVEDA TUBERQUIA LUISA FERNANDA					
	AUXILIAR ADMINISTRATIVA	ROJAS MEJIA MONICA ALEXANDRA					
	AUXILIAR ADMINISTRATIVA	GUISO ALVAREZ ANA MARIA					
6:50	AUXILIAR ADMINISTRATIVA	LOPERA LONDOÑO CLARIVEL	1				Clarivel
6:15	SERVICIO: ADMINISTRATIVOS	Rojas Andrey					

FECHA: 19-01-22



PLANILLA DE ENTREGA DE ELEMENTOS DE PROTECCION PERSONAL

FECHA ACT: Mayo 2020		VERSION: 002	COD: A-LOG-F-004				PAG:1/3
Hora de entrega	Cargo	Nombres y Apellidos de quién recibiere	Tapaboca	Gorro	Bata	N95	Firma
	AUXILIAR ADMINISTRATIVA	HERNANDEZ ZAPATA CAMILA					
	AUXILIAR ADMINISTRATIVA	JIMENEZ MOLINA PAULA ANDREA					
	AUXILIAR ADMINISTRATIVA	URIBE LOPEZ LEIDY JOHANA					
	AUXILIAR ADMINISTRATIVA	GALLEGO CAÑAVERAL DIANA MARCELA					
7:15	AUXILIAR ADMINISTRATIVA	ZULETA LOPEZ JUAN CAMILO	1				Juan Camilo
	COORDINADOR FACTURACION	VALENCIA PIEDRAHITA JORGE AUGUSTO					
	COORDINADOR TÉCNICO CIENTÍFICO	PINTO HERNANDEZ CARLOS ALFREDO					
	COORDINADOR URGENCIAS	VARGAS LONDOÑO JULIANA					
	COORDINADORA DE CALIDAD	MATHIEU VERGARA LAURA					
6:10	COORD DE COSTOS Y CONTRATACION	CORREA RAMIREZ VANESSA	1				Vanessa
	COORDINADORA DE GESTION HUMANA	GOMEZ ORTEGA MARGARITA MARIA					
	COORDINADORA DE LOGISTICA	MARQUEZ OSPINA ELENA MARIA					
	COORDINADORA DE OPERACIONES	SERNA PAVA LAURA VANESSA					
	COORD DEL DEPAR DE ENFERMERIA	GARCIA GONZALEZ ALEXANDRA MARIA					
	DIRECTORA MEDICA	LINA MARIA FERNANDEZ ACOSTA					
	DIR ADMINISTRATIVA Y FINANCIERA	MONTOYA TABORDA LEIDY CAROLINA					
	AUXILIAR ADMINISTRATIVA	RESTREPO ROJAS ANDREA					
15:50	AUXILIAR ADMINISTRATIVA	BEDOYA SANCHEZ LUISA FERNANDA	1				Luisa
6:10	AUXILIAR ADMINISTRATIVA	AGUDELO HERNANDEZ DARLIN YOHANA	1				Darlyn
	AUXILIAR ADMINISTRATIVA	BERRIO ALVAREZ YAZMIN ALEJANDRA					
	AUXILIAR ADMINISTRATIVA	ESTRADA VALENCIA VANESA ALEJANDRA					
	AUXILIAR ADMINISTRATIVA	MARTINEZ FLOREZ CAROLINA ANDREA					
9:30	AUXILIAR ADMINISTRATIVA	MONTOYA MARINA	1				Marina
8:30	AUXILIAR ADMINISTRATIVA	PINEDA AYALA ESTEFANIA	1				Estefanía
	AUXILIAR ADMINISTRATIVA	RIOS ARANGO MARIA JULIETH					
2:50	AUXILIAR ADMINISTRATIVA	VELASQUEZ ARIAS ALEJANDRA	2				Dr
	AUXILIAR ADMINISTRATIVA CR	MONTOYA VALDERRAMA ANDRES FELIPE					
	AUXILIAR ADMINISTRATIVA CR	MORALES RENDON MANUELA					
	AUXILIAR ADMINISTRATIVA CR	NARANJO ZEA ANA MARIA					
	AUXILIAR DE ALMACEN	BETANCUR BETANCUR JUAN FERNANDO					
	AUXILIAR DE CAJA	GUEVARA MARTINEZ KATERINE					
	AUXILIAR DE CAJA	SALAZAR OSORIO MARTHA CECILIA					
	AUXILIAR DE CARTERA	ARROYAVE GIL OSCAR DANIEL					
	AUXILIAR DE CONTABILIDAD	RENGIFO JARAMILLO ANLLY SHIRLEY					
6:30	AUX DE ENFER VIGILANCIA EPIDEM	MESA ESTRADA KATHERIN	1				Katherin
SERVICIO: ADMINISTRATIVOS			FECHA: 19-01-22				



PLANILLA DE ENTREGA DE ELEMENTOS DE PROTECCION PERSONAL

FECHA ACT: Mayo 2020		VERSION: 002	COD: A-LOG-F-004				PAG: 1/3
Hora de entrega	Cargo	Nombres y Apellidos de quién recibierecibe	Tapaboca	Gorro	Bata	N95	Firma
	AUX DE ENF VIGILANCIA EPIDEM	PATIÑO GOMEZ JUAN JOSE					
	AUXILIAR DE FACTURACION	AGUIRRE HERRERA MARIA CAMILA					
	AUXILIAR DE FACTURACION	CASTAÑO BETANCUR SANDRA MILENA					
	AUXILIAR DE FACTURACION	GOMEZ AGUDELO OSCAR WILMAR					
	AUXILIAR DE FACTURACION	LOAIZA PEREZ ALEXANDRA MARIA					
	AUXILIAR DE FACTURACION	MACIAS HERRERA LAURA MILENA					
6:15	AUXILIAR DE FACTURACION	SANTAMARIA CASTAÑEDA LUISA FERNANDA	1				<i>[Handwritten Signature]</i>
8:50	AUXILIAR DE FACTURACION	ZAPATA MARIN YERALDIN	1				<i>[Handwritten Signature]</i>
	AUX DE GESTION ADMINISTRATIA	OSPINA PARRA RAMIRO ALBERTO					
	AUX DE GESTION ADMINISTRATIA	HENAO RIOS ANGGIE PAOLA					
7:10	AUXILIAR DE RIPS	TIRADO TORRES MARIA PATRICIA	1				<i>[Handwritten Signature]</i>
	AUXILIAR DE RIPS 2	ROLDAN ORREGO SANDRA MILENA					
	AUXILIAR DE SISTEMAS	ALVAREZ RESTREPO JAIME AUGUSTO					
	AUXILIAR DE SISTEMAS	QUINTERO GONZALEZ FABIAN ELIECER					
	AUXILIAR DE TESORERIA	PUENTE ATENCIA CINDY PATRICIA					
	COMUNICADORA SOCIAL	SEPULVEDA ROLDAN TATIANA					
	CONTADOR	ARBOLEDA MENDEZ ANGELA MARIA					
	COORDINADOR SISTEMAS	REYES VELASQUEZ RAFAEL					
	COOR CARTERA Y CUENTAS MEDICAS	GOMEZ MONTOYA AURA MARIA					
	COOR DE AYUDAS DIAGNOSTICA	GALLEGO RAMIREZ DIANA MARIA					
	COOR DE RESGISTROS MEDICOS	USUGA LAVERDE SULAY YURANY					
	ENFERMERO	MONTOYA ARISMENDY GLADIS YANETH					
	ENFE AUDI MODELOS ESPECIALES	ORTIZ RAMIREZ LUZ YAMILETH					
	GERENTE	MOLINA VELEZ NATASHA					
	LID DE ATN CENTRA EN LA PERSONA	ZULUAGA BERMUDEZ JULIANA ALEJANDRA					
	LIDER DE MANTENIMINETO	AGUDELO CADAVID ANGIE KATHERIN					
	LID DE MEJORAMIENTO CONTINUO	GRANADA DURANGO VALERIA					
5:00	LIDER DE MODELOS ESPECIALES	BEDOYA OCAMPO YESICA PAOLA	1				<i>[Handwritten Signature]</i>
	LID DE SEGU Y SALUD EN EL TRABAJO	AMAYA RESTREPO ANA MARIA					
	MENSAJERO	CASTAÑO DIAZ PABLO ALBERTO					
	NUTRICIONISTA	PINEDA QUINTERO JULIANA					
	PSICO SELEC Y DESARROLLO TALENTO	URIBE VELASQUEZ SARA					
5:45	ENFER SEGURIDAD DEL PACIENTE	TORO USUGA LUZ MARIBEL	1				<i>[Handwritten Signature]</i>
6:15	AUXILIAR DE ENFERMERIA	MUÑOZ CANO CLAUDIA	5				<i>[Handwritten Signature]</i>
6:50	AUXILIAR MANTENIMIENTO	BARRIENTOS URREGO WILLIAM DE JESUS	1				<i>[Handwritten Signature]</i>
	TRABAJADORA SOCIAL	URIBE MEDINA SUSANA					
SERVICIO: ADMINISTRATIVOS			FECHA: 19-01-22				



PLANILLA DE ENTREGA DE ELEMENTOS DE PROTECCION PERSONAL

FECHA ACT: Mayo 2020		VERSION: 002	COO: A-LOG-F-004				PAG: 1/3
Hora de entrega	Cargo	Nombres y Apellidos de quién recibierecibe	Tapaboca	Gorro	Bata	N95	Firma
	ANALISTA DE ACTIVOS FIJOS	VASQUEZ CARVAJAL JULIANA					
	ANALISTA DE CONTABILIDAD	LONDOÑO VASQUEZ CRISTIAN CAMILO					
	ANALISTA DE CUENTAS MEDICAS	GAVIRIA RAMOS MARIA CAROLINA					
6:30	ANALISTA DE CUENTAS MEDICAS	RIVERA ATEHORTUA YENI CATALINA	1				
	ANALISTA DE FACTURACION	QUICENO GUTIERREZ SEBASTIAN					
	ANALISTA DE FACTURACION	VASQUEZ CASTRO EVELYN DAHYANA					
	ANALISTA DE NOMINA Y SEGURIDAD SOCIAL	ECHAVARRIA RESTREPO DIANA MARCELA					
	ANALISTA DE SISTEMAS	ANGEL MARIN CARLOS FEDERICO					
	ANALISTA DE TESORERIA	MARIN VELEZ JULIANA					
5:10	APRENDIZ	CORDOBA PALACIOS LUCY MARIA	1	1		1	Lucy C.
	APRENDIZ	CARDONA ZAPATA SANDRA MILENA					
6:50	APRENDIZ	SERNA MAZO MILADY	1				
6:15	APRENDIZ	CRUZ RESTREPO ANGIE STEFFI	1				
	APRENDIZ	CADAVID YUDY STEPHANIE					
6:40	APRENDIZ	ZAPATA GOMEZ VERONICA	2				Veronica Zapata
	APRENDIZ	HERNANDEZ RODRIGUEZ MARIA ALEJANDRA					
	APRENDIZ	JIMENEZ GUERRERO KATIA LORENA					
7:15	APRENDIZ	GONZALEZ CEBALLOS LAURA ESTEFANIA	1				Laura
3:20	APRENDIZ	HERRERA MONTOYA ANLLY MELISA	1			2	Melisa
	APRENDIZ	HURTADO MOSQUERA YASURI					
	APRENDIZ	OLIVEROS BARRERA MARIA PAULA					
	APRENDIZ	ACEVEDO CARRASQUILLA BEATRIZ DIANELA					
	APRENDIZ	SOTO SOTO MARIA ISABEL					
2:15	ASISTENTE DE GERENCIA	PATIÑO HERNANDEZ CAROLINA MARIA	1				Carolina P.
	AUDITORIA MEDICA	GONZALEZ CEBALLOS VIVIANA					
	AUX ADMINISTRADOR DOCUMENTAL	OSPINA DUQUE DANIELA					
	AUXILIAR ADMINISTRATIVA	BERRIO PATIÑO MICHELLE CAROLAY					
	AUXILIAR ADMINISTRATIVA	ECHEVERRY IBARRA LEIDY PATRICIA					
	AUXILIAR ADMINISTRATIVA	ESPINOSA TABORDA YINA MILENA					
2:05	AUXILIAR ADMINISTRATIVA	MOSQUERA CUESTA OFELIA	1				Ofelia
3:50	AUXILIAR ADMINISTRATIVA	ORTIZ RAIGOZA MARIANA	1				
	AUXILIAR ADMINISTRATIVA	SEPULVEDA TUBERQUIA LUISA FERNANDA					
	AUXILIAR ADMINISTRATIVA	ROJAS MEJIA MONICA ALEXANDRA					
6:30	AUXILIAR ADMINISTRATIVA	GUISAO ALVAREZ ANA MARIA	1				Ana Maria
	AUXILIAR ADMINISTRATIVA	LOPERA LONDOÑO CLARIVEL					

SERVICIO: ADMINISTRATIVOS

FECHA: 18-01-22



PLANILLA DE ENTREGA DE ELEMENTOS DE PROTECCION PERSONAL

FECHA ACT: Mayo 2020		VERSION: 002	COD: A-LOG-F-004				PAG: 1/3
Hora de entrega	Cargo	Nombres y Apellidos de quién recibierecibe	Tapaboca	Gorro	Bata	N95	Firma
8:00	AUXILIAR ADMINISTRATIVA	HERNANDEZ ZAPATA CAMILA	2				
9:50	AUXILIAR ADMINISTRATIVA	JIMENEZ MOLINA PAULA ANDREA	1				
	AUXILIAR ADMINISTRATIVA	URIBE LOPEZ LEIDY JOHANA					
	AUXILIAR ADMINISTRATIVA	GALLEGO CAÑAVERAL DIANA MARCELA					
3:50	AUXILIAR ADMINISTRATIVA	ZULETA LOPEZ JUAN CAMILO	1				
	COORDINADOR FACTURACION	VALENCIA PIEDRAHITA JORGE AUGUSTO					
	COORDINADOR TÉCNICO CIENTÍFICO	PINTO HERNANDEZ CARLOS ALFREDO					
	COORDINADOR URGENCIAS	VARGAS LONDOÑO JULIANA					
	COORDINADORA DE CALIDAD	MATHIEU VERGARA LAURA					
	COOR DE COSTOS Y CONTRATACION	CORREA RAMIREZ VANESSA					
	COORDINADORA DE GESTION HUMANA	GOMEZ ORTEGA MARGARITA MARIA					
	COORDINADORA DE LOGISTICA	MARQUEZ OSPINA ELENA MARIA					
	COORDINADORA DE OPERACIONES	SERNA PAVA LAURA VANESSA					
	COORD DEL DEPAR DE ENFERMERIA	GARCIA GONZALEZ ALEXANDRA MARIA					
	DIRECTORA MEDICA	LINA MARIA FERNANDEZ ACOSTA					
6:30	DIR ADMINISTRATIVA Y FINANCIERA	MONTOYA TABORDA LEIDY CAROLINA	1				
	AUXILIAR ADMINISTRATIVA	RESTREPO ROJAS ANDREA					
7:50	AUXILIAR ADMINISTRATIVA	BEDOYA SANCHEZ LUISA FERNANDA	1				
6:10	AUXILIAR ADMINISTRATIVA	AGUDELO HERNANDEZ DARLIN YOHANA	1				
	AUXILIAR ADMINISTRATIVA	BERRIO ALVAREZ YAZMIN ALEJANDRA					
	AUXILIAR ADMINISTRATIVA	ESTRADA VALENCIA VANESA ALEJANDRA					
	AUXILIAR ADMINISTRATIVA	MARTINEZ FLOREZ CAROLINA ANDREA					
5:30	AUXILIAR ADMINISTRATIVA	MONTOYA MARINA	1				
	AUXILIAR ADMINISTRATIVA	PINEDA AYALA ESTEFANIA					
	AUXILIAR ADMINISTRATIVA	RIOS ARANGO MARIA JULIETH					
6:50	AUXILIAR ADMINISTRATIVA	VELASQUEZ ARIAS ALEJANDRA	1				
	AUXILIAR ADMINISTRATIVA CR	MONTOYA VALDERRAMA ANDRES FELIPE					
	AUXILIAR ADMINISTRATIVA CR	MORALES RENDON MANUELA					
	AUXILIAR ADMINISTRATIVA CR	NARANJO ZEA ANA MARIA					
	AUXILIAR DE ALMACEN	BETANCUR BETANCUR JUAN FERNANDO					
	AUXILIAR DE CAJA	GUEVARA MARTINEZ KATERINE					
	AUXILIAR DE CAJA	SALAZAR OSORIO MARTHA CECILIA					
	AUXILIAR DE CARTERA	ARROYAVE GIL OSCAR DANIEL					
	AUXILIAR DE CONTABILIDAD	RENGIFO JARAMILLO ANLLY SHIRLEY					
	AUX DE ENFER VIGILANCIA EPIDEM	MESA ESTRADA KATHERIN					
SERVICIO: ADMINISTRATIVOS			FECHA: 18-01-22				



PLANILLA DE ENTREGA DE ELEMENTOS DE PROTECCION PERSONAL

FECHA ACT: Mayo 2020		VERSION: 002	COD: A-LOG-F-004				PAG: 1/3
Hora de entrega	Cargo	Nombres y Apellidos de quién recibierecibe	Tapaboca	Gorro	Bata	N95	Firma
	AUX DE ENF VIGILANCIA EPIDEM	PATIÑO GOMEZ JUAN JOSE					
	AUXILIAR DE FACTURACION	AGUIRRE HERRERA MARIA CAMILA					
	AUXILIAR DE FACTURACION	CASTAÑO BETANCUR SANDRA MILENA					
	AUXILIAR DE FACTURACION	GOMEZ AGUDELO OSCAR WILMAR					
	AUXILIAR DE FACTURACION	LOAIZA PEREZ ALEXANDRA MARIA					
	AUXILIAR DE FACTURACION	MACIAS HERRERA LAURA MILENA					
	AUXILIAR DE FACTURACION	SANTAMARIA CASTAÑEDA LUISA FERNANDA					
3:50	AUXILIAR DE FACTURACION	ZAPATA MARIN YERALDIN	1				<i>[Signature]</i>
	AUX DE GESTION ADMINISTRATIA	OSPINA PARRA RAMIRO ALBERTO					
	AUX DE GESTION ADMINISTRATIA	HENAO RIOS ANGGIE PAOLA					
6:10	AUXILIAR DE RIPS	TIRADO TORRES MARIA PATRICIA	2				<i>[Signature]</i>
	AUXILIAR DE RIPS 2	ROLDAN ORREGO SANDRA MILENA					
	AUXILIAR DE SISTEMAS	ALVAREZ RESTREPO JAIME AUGUSTO					
	AUXILIAR DE SISTEMAS	QUINTERO GONZALEZ FABIAN ELIECER					
	AUXILIAR DE TESORERIA	PUENTE ATENCIA CINDY PATRICIA					
	COMUNICADORA SOCIAL	SEPULVEDA ROLDAN TATIANA					
	CONTADOR	ARBOLEDA MENDEZ ANGELA MARIA					
	COORDINADOR SISTEMAS	REYES VELASQUEZ RAFAEL					
	COOR CARTERA Y CUENTAS MEDICAS	GOMEZ MONTOYA AURA MARIA					
	COOR DE AYUDAS DIAGNOSTICA	GALLEGO RAMIREZ DIANA MARIA					
	COOR DE RESGISTROS MEDICOS	USUGA LAVERDE SULAY YURANY					
	ENFERMERO	MONTOYA ARISMENDY GLADIS YANETH					
	ENFE AUDI MODELOS ESPECIALES	ORTIZ RAMIREZ LUZ YAMILETH					
	GERENTE	MOLINA VELEZ NATASHA					
	LID DE ATN CENTRA EN LA PERSONA	ZULUAGA BERMUDEZ JULIANA ALEJANDRA					
	LIDER DE MANTENIMINETO	AGUDELO CADAVID ANGIE KATHERIN					
	LID DE MEJORAMIENTO CONTINUO	GRANADA DURANGO VALERIA					
	LIDER DE MODELOS ESPECIALES	BEDOYA OCAMPO YESICA PAOLA					
	LID DE SEGU Y SALUD EN EL TRABAJO	AMAYA RESTREPO ANA MARIA					
	MENSAJERO	CASTAÑO DIAZ PABLO ALBERTO					
	NUTRICIONISTA	PINEDA QUINTERO JULIANA					
	PSICO SELEC Y DESARROLLO TALENTO	URIBE VELASQUEZ SARA					
5:10	ENFER SEGURIDAD DEL PACIENTE	TORO USUGA LUZ MARIBEL	1				<i>[Signature]</i>
	AUXILIAR DE ENFERMERIA	MUÑOZ CANO CLAUDIA					
	AUXILIAR MANTENIMIENTO	BARRIENTOS URREGO WILLIAM DE JESUS					
5:30	TRABAJADORA SOCIAL	URIBE MEDINA SUSANA	10	3	2		<i>[Signature]</i>
	SERVICIO: ADMINISTRATIVOS	<i>Rojas Andreoli</i>	FECHA: 18-01-22				



PLANILLA DE ENTREGA DE ELEMENTOS DE PROTECCION PERSONAL

FECHA ACT: Mayo 2020		VERSION: 002	COD: A-LOG-F-004				PAG: 1/3
Hora de entrega	Cargo	Nombres y Apellidos de quién recibierecibe	Tapaboca	Gorro	Bata	N95	Firma
	ANALISTA DE ACTIVOS FIJOS	VASQUEZ CARVAJAL JULIANA					
	ANALISTA DE CONTABILIDAD	LONDOÑO VASQUEZ CRISTIAN CAMILO					
	ANALISTA DE CUENTAS MEDICAS	GAVIRIA RAMOS MARIA CAROLINA					
	ANALISTA DE CUENTAS MEDICAS	RIVERA ATEHORTUA YENI CATALINA					
6:30	ANALISTA DE FACTURACION	QUICENO GUTIERREZ SEBASTIAN	1				Sebastian
	ANALISTA DE FACTURACION	VASQUEZ CASTRO EVELYN DAHYANA					
	ANALISTA DE NOMINA Y SEGURIDAD SOCIAL	ECHAVARRIA RESTREPO DIANA MARCELA					
	ANALISTA DE SISTEMAS	ANGEL MARIN CARLOS FEDERICO					
	ANALISTA DE TESORERIA	MARIN VELEZ JULIANA					
6:10	APRENDIZ	CORDOBA PALACIOS LUCY MARIA	1	1			Lucy C.
	APRENDIZ	CARDONA ZAPATA SANDRA MILENA					
6:20	APRENDIZ	SERNA MAZO MILADY	1				Milady SM
	APRENDIZ	CRUZ RESTREPO ANGIE STEFFI					
	APRENDIZ	CADAVID YUDY STEPHANIE					
	APRENDIZ	ZAPATA GOMEZ VERONICA					
	APRENDIZ	HERNANDEZ RODRIGUEZ MARIA ALEJANDRA					
	APRENDIZ	JIMENEZ GUERRERO KATIA LORENA					
	APRENDIZ	GONZALEZ CEBALLOS LAURA ESTEFANIA					
	APRENDIZ	HERRERA MONTOYA ANLLY MELISA					
	APRENDIZ	HURTADO MOSQUERA YASURI					
6:50	APRENDIZ	OLIVEROS BARRERA MARIA PAULA	2				Maria P.
	APRENDIZ	ACEVEDO CARRASQUILLA BEATRIZ DIANELA					
	APRENDIZ	SOTO SOTO MARIA ISABEL					
	ASISTENTE DE GERENCIA	PATIÑO HERNANDEZ CAROLINA MARIA					
	AUDITORIA MEDICA	GONZALEZ CEBALLOS VIVIANA					
	AUX ADMINISTRADOR DOCUMENTAL	OSPINA DUQUE DANIELA					
	AUXILIAR ADMINISTRATIVA	BERRIO PATIÑO MICHELLE CAROLAY					
	AUXILIAR ADMINISTRATIVA	ECHEVERRY IBARRA LEIDY PATRICIA					
	AUXILIAR ADMINISTRATIVA	ESPINOSA TABORDA YINA MILENA					
	AUXILIAR ADMINISTRATIVA	MOSQUERA CUESTA OFELIA					
10:00	AUXILIAR ADMINISTRATIVA	ORTIZ RAIGOZA MARIANA	1				Mariana
10:20	AUXILIAR ADMINISTRATIVA	SEPULVEDA TUBERQUIA LUISA FERNANDA	1				Luisa
	AUXILIAR ADMINISTRATIVA	ROJAS MEJIA MONICA ALEXANDRA					
	AUXILIAR ADMINISTRATIVA	GUISAO ALVAREZ ANA MARIA					
	AUXILIAR ADMINISTRATIVA	LOPERA LONDOÑO CLARIVEL					
SERVICIO: ADMINISTRATIVOS			FECHA: 17-01-22				



PLANILLA DE ENTREGA DE ELEMENTOS DE PROTECCION PERSONAL

FECHA ACT: Mayo 2020		VERSION: 002	COO: A-LOG-F-004				PAG: 1/3
Hora de entrega	Cargo	Nombres y Apellidos de quién recibierecibe	Tapaboca	Gorro	Bata	N95	Firma
	AUXILIAR ADMINISTRATIVA	HERNANDEZ ZAPATA CAMILA					
	AUXILIAR ADMINISTRATIVA	JIMENEZ MOLINA PAULA ANDREA					
	AUXILIAR ADMINISTRATIVA	URIBE LOPEZ LEIDY JOHANA					
	AUXILIAR ADMINISTRATIVA	GALLEG0 CAÑAVERAL DIANA MARCELA					
	AUXILIAR ADMINISTRATIVA	ZULETA LOPEZ JUAN CAMILO					
	COORDINADOR FACTURACION	VALENCIA PIEDRAHITA JORGE AUGUSTO					
	COORDINADOR TÉCNICO CIENTÍFICO	PINTO HERNANDEZ CARLOS ALFREDO					
	COORDINADOR URGENCIAS	VARGAS LONDOÑO JULIANA					
	COORDINADORA DE CALIDAD	MATHIEU VERGARA LAURA					
	COOR DE COSTOS Y CONTRATACION	CORREA RAMIREZ VANESSA					
	COORDINADORA DE GESTION HUMANA	GOMEZ ORTEGA MARGARITA MARIA					
	COORDINADORA DE LOGISTICA	MARQUEZ OSPINA ELENA MARIA					
	COORDINADORA DE OPERACIONES	SERNA PAVA LAURA VANESSA					
5:30	COORD DEL DEPAR DE ENFERMERIA	GARCIA GONZALEZ ALEXANDRA MARIA	1				
	DIRECTORA MEDICA	LINA MARIA FERNANDEZ ACOSTA					
	DIR ADMINISTRATIVA Y FINANCIERA	MONTOYA TABORDA LEIDY CAROLINA					
	AUXILIAR ADMINISTRATIVA	RESTREPO ROJAS ANDREA					
6:10	AUXILIAR ADMINISTRATIVA	BEDOYA SANCHEZ LUISA FERNANDA	1				Luisa B.
5:50	AUXILIAR ADMINISTRATIVA	AGUDELO HERNANDEZ DARLIN YOHANA	1				
	AUXILIAR ADMINISTRATIVA	BERRIO ALVAREZ YAZMIN ALEJANDRA					
6:10	AUXILIAR ADMINISTRATIVA	ESTRADA VALENCIA VANESA ALEJANDRA	1				
5:50	AUXILIAR ADMINISTRATIVA	MARTINEZ FLOREZ CAROLINA ANDREA	1				
5:30	AUXILIAR ADMINISTRATIVA	MONTOYA MARINA	1				
3:20	AUXILIAR ADMINISTRATIVA	PINEDA AYALA ESTEFANIA	1				Estefania
	AUXILIAR ADMINISTRATIVA	RIO\$ ARANGO MARIA JULIETH					
2:10	AUXILIAR ADMINISTRATIVA	VELASQUEZ ARIAS ALEJANDRA	2				
	AUXILIAR ADMINISTRATIVA CR	MONTOYA VALDERRAMA ANDRES FELIPE					
	AUXILIAR ADMINISTRATIVA CR	MORALES RENDON MANUELA					
	AUXILIAR ADMINISTRATIVA CR	NARANJO ZEA ANA MARIA					
	AUXILIAR DE ALMACEN	BETANCUR BETANCUR JUAN FERNANDO					
	AUXILIAR DE CAJA	GUEVARA MARTINEZ KATERINE					
	AUXILIAR DE CAJA	SALAZAR OSORIO MARTHA CECILIA					
	AUXILIAR DE CARTERA	ARROYAVE GIL OSCAR DANIEL					
	AUXILIAR DE CONTABILIDAD	RENGIFO JARAMILLO ANLLY SHIRLEY					
	AUX DE ENFER VIGILANCIA EPIDEM	MESA ESTRADA KATHERIN					
	SERVICIO: ADMINISTRATIVOS						FECHA: 17-01-22



PLANILLA DE ENTREGA DE ELEMENTOS DE PROTECCION PERSONAL

FECHA ACT: Mayo 2020		VERSION: 002	COD: A-LOG-F-004				PAG: 1/3
Hora de entrega	Cargo	Nombres y Apellidos de quién recibierecibe	Tapaboca	Gorro	Bata	N95	Firma
	AUX DE ENF VIGILANCIA EPIDEM	PATIÑO GOMEZ JUAN JOSE					
7:00	AUXILIAR DE FACTURACION	AGUIRRE HERRERA MARIA CAMILA	1				Maria C
	AUXILIAR DE FACTURACION	CASTAÑO BETANCUR SANDRA MILENA					
	AUXILIAR DE FACTURACION	GOMEZ AGUDELO OSCAR WILMAR					
	AUXILIAR DE FACTURACION	LOAIZA PEREZ ALEXANDRA MARIA					
	AUXILIAR DE FACTURACION	MACIAS HERRERA LAURA MILENA					
	AUXILIAR DE FACTURACION	SANTAMARIA CASTAÑEDA LUISA FERNANDA					
	AUXILIAR DE FACTURACION	ZAPATA MARIN YERALDIN					
	AUX DE GESTION ADMINISTRATIA	OSPINA PARRA RAMIRO ALBERTO					
	AUX DE GESTION ADMINISTRATIA	HENAO RIOS ANGGIE PAOLA					
5:00	AUXILIAR DE RIPS	TIRADO TORRES MARIA PATRICIA	1				Anggie Rios
	AUXILIAR DE RIPS 2	ROLDAN ORREGO SANDRA MILENA					
	AUXILIAR DE SISTEMAS	ALVAREZ RESTREPO JAIME AUGUSTO					
	AUXILIAR DE SISTEMAS	QUINTERO GONZALEZ FABIAN ELIECER					
	AUXILIAR DE TESORERIA	PUENTE ATENCIA CINDY PATRICIA					
	COMUNICADORA SOCIAL	SEPULVEDA ROLDAN TATIANA					
	CONTADOR	ARBOLEDA MENDEZ ANGELA MARIA					
	COORDINADOR SISTEMAS	REYES VELASQUEZ RAFAEL					
	COOR CARTERA Y CUENTAS MEDICAS	GOMEZ MONTOYA AURA MARIA					
	COOR DE AYUDAS DIAGNOSTICA	GALLEGO RAMIREZ DIANA MARIA					
	COOR DE REGISTROS MEDICOS	USUGA LAVERDE SULAY YURANY					
	ENFERMERO	MONTOYA ARISMENDY GLADIS YANETH					
	ENFE AUDI MODELOS ESPECIALES	ORTIZ RAMIREZ LUZ YAMILETH					
	GERENTE	MOLINA VELEZ NATASHA					
	LID DE ATN CENTRA EN LA PERSONA	ZULUAGA BERMUDEZ JULIANA ALEJANDRA					
	LIDER DE MANTENIMINETO	AGUDELO CADAVID ANGIE KATHERIN					
	LID DE MEJORAMIENTO CONTINUO	GRANADA DURANGO VALERIA					
7:00	LIDER DE MODELOS ESPECIALES	BEDOYA OCAMPO YESICA PAOLA	1				Yesica Paola
	LID DE SEGU Y SALUD EN EL TRABAJO	AMAYA RESTREPO ANA MARIA					
8:30	MENSAJERO	CASTAÑO DIAZ PABLO ALBERTO	2				Pablo Diaz
	NUTRICIONISTA	PINEDA QUINTERO JULIANA					
	PSICO SELEC Y DESARROLLO TALENTO	URIBE VELASQUEZ SARA					
	ENFER SEGURIDAD DEL PACIENTE	TORO USUGA LUZ MARIBEL					
	AUXILIAR DE ENFERMERIA	MUÑOZ CANO CLAUDIA					
	AUXILIAR MANTENIMIENTO	BARRIENTOS URREGO WILLIAM DE JESUS					
3:50	TRABAJADORA SOCIAL	URIBE MEDINA SUSANA	1				Susana
5:30	SERVICIO: ADMINISTRATIVOS	Rojas Andrea					

FECHA: 17-01-22



PLANILLA DE ENTREGA DE ELEMENTOS DE PROTECCION PERSONAL

FECHA ACT: Mayo 2020		VERSION: 002	COD: A-LOG-F-004				PAG: 1/3
Hora de entrega	Cargo	Nombres y Apellidos de quién reciberecibe	Tapaboca	Gorro	Bata	N95	Firma
	ANALISTA DE ACTIVOS FIJOS	VASQUEZ CARVAJAL JULIANA					
	ANALISTA DE CONTABILIDAD	LONDOÑO VASQUEZ CRISTIAN CAMILO					
	ANALISTA DE CUENTAS MEDICAS	GAVIRIA RAMOS MARIA CAROLINA					
	ANALISTA DE CUENTAS MEDICAS	RIVERA ATEHORTUA YENI CATALINA					
	ANALISTA DE FACTURACION	QUICENO GUTIERREZ SEBASTIAN					
	ANALISTA DE FACTURACION	VASQUEZ CASTRO EVELYN DAHYANA					
	ANALISTA DE NOMINA Y SEGURIDAD SOCIAL	ECHAVARRIA RESTREPO DIANA MARCELA					
	ANALISTA DE SISTEMAS	ANGEL MARIN CARLOS FEDERICO					
	ANALISTA DE TESORERIA	MARIN VELEZ JULIANA					
	APRENDIZ	CORDOBA PALACIOS LUCY MARIA					
	APRENDIZ	CARDONA ZAPATA SANDRA MILENA					
	APRENDIZ	SERNA MAZO MILADY					
	APRENDIZ	CRUZ RESTREPO ANGIE STEFFI					
	APRENDIZ	CADAVID YUDY STEPHANIE					
	APRENDIZ	ZAPATA GOMEZ VERONICA					
	APRENDIZ	HERNANDEZ RODRIGUEZ MARIA ALEJANDRA					
	APRENDIZ	JIMENEZ GUERRERO KATIA LORENA					
	APRENDIZ	GONZALEZ CEBALLOS LAURA ESTEFANIA					
	APRENDIZ	HERRERA MONTOYA ANLLY MELISA					
	APRENDIZ	HURTADO MOSQUERA YASURI					
	APRENDIZ	OLIVEROS BARRERA MARIA PAULA					
	APRENDIZ	ACEVEDO CARRASQUILLA BEATRIZ DIANELA					
	APRENDIZ	SOTO SOTO MARIA ISABEL					
	ASISTENTE DE GERENCIA	PATIÑO HERNANDEZ CAROLINA MARIA					
	AUDITORIA MEDICA	GONZALEZ CEBALLOS VIVIANA					
	AUX ADMINISTRADOR DOCUMENTAL	OSPINA DUQUE DANIELA					
	AUXILIAR ADMINISTRATIVA	BERRIO PATIÑO MICHELLE CAROLAY					
	AUXILIAR ADMINISTRATIVA	ECHEVERRY IBARRA LEIDY PATRICIA					
	AUXILIAR ADMINISTRATIVA	ESPINOSA TABORDA YINA MILENA					
	AUXILIAR ADMINISTRATIVA	MOSQUERA CUESTA OFELIA					
	AUXILIAR ADMINISTRATIVA	ORTIZ RAIGOZA MARIANA					
	AUXILIAR ADMINISTRATIVA	SEPULVEDA TUBERQUIA LUISA FERNANDA					
	AUXILIAR ADMINISTRATIVA	ROJAS MEJIA MONICA ALEXANDRA					
	AUXILIAR ADMINISTRATIVA	GUISAO ALVAREZ ANA MARIA					
	AUXILIAR ADMINISTRATIVA	LOPERA LONDOÑO CLARIVEL					
	SERVICIO: ADMINISTRATIVOS						FECHA: 16-01-22



PLANILLA DE ENTREGA DE ELEMENTOS DE PROTECCION PERSONAL

FECHA ACT: Mayo 2020		VERSION: 002	COO: A-LOG-F-004				PAG: 1/3
Hora de entrega	Cargo	Nombres y Apellidos de quién recibierecebe	Tapaboca	Gorro	Bata	N95	Firma
	AUXILIAR ADMINISTRATIVA	HERNANDEZ ZAPATA CAMILA					
	AUXILIAR ADMINISTRATIVA	JIMENEZ MOLINA PAULA ANDREA					
	AUXILIAR ADMINISTRATIVA	URIBE LOPEZ LEIDY JOHANA					
	AUXILIAR ADMINISTRATIVA	GALLEGO CAÑAVERAL DIANA MARCELA					
	AUXILIAR ADMINISTRATIVA	ZULETA LOPEZ JUAN CAMILO					
	COORDINADOR FACTURACION	VALENCIA PIEDRAHITA JORGE AUGUSTO					
	COORDINADOR TÉCNICO CIENTÍFICO	PINTO HERNANDEZ CARLOS ALFREDO					
	COORDINADOR URGENCIAS	VARGAS LONDOÑO JULIANA					
	COORDINADORA DE CALIDAD	MATHIEU VERGARA LAURA					
	COOR DE COSTOS Y CONTRATACION	CORREA RAMIREZ VANESSA					
	COORDINADORA DE GESTION HUMANA	GOMEZ ORTEGA MARGARITA MARIA					
	COORDINADORA DE LOGISTICA	MARQUEZ OSPINA ELENA MARIA					
	COORDINADORA DE OPERACIONES	SERNA PAVA LAURA VANESSA					
	COORD DEL DEPAR DE ENFERMERIA	GARCIA GONZALEZ ALEXANDRA MARIA					
	DIRECTORA MEDICA	LINA MARIA FERNANDEZ ACOSTA					
	DIR ADMINISTRATIVA Y FINANCIERA	MONTOYA TABORDA LEIDY CAROLINA					
	AUXILIAR ADMINISTRATIVA	RESTREPO ROJAS ANDREA					
	AUXILIAR ADMINISTRATIVA	BEDOYA SANCHEZ LUISA FERNANDA					
	AUXILIAR ADMINISTRATIVA	AGUDELO HERNANDEZ DARLIN YOHANA					
	AUXILIAR ADMINISTRATIVA	BERRIO ALVAREZ YAZMIN ALEJANDRA					
	AUXILIAR ADMINISTRATIVA	ESTRADA VALENCIA VANESA ALEJANDRA					
	AUXILIAR ADMINISTRATIVA	MARTINEZ FLOREZ CAROLINA ANDREA					
	AUXILIAR ADMINISTRATIVA	MONTOYA MARINA					
	AUXILIAR ADMINISTRATIVA	PINEDA AYALA ESTEFANIA					
	AUXILIAR ADMINISTRATIVA	RIOS ARANGO MARIA JULIETH					
7:00	AUXILIAR ADMINISTRATIVA	VELASQUEZ ARIAS ALEJANDRA	1				
	AUXILIAR ADMINISTRATIVA CR	MONTOYA VALDERRAMA ANDRES FELIPE					
	AUXILIAR ADMINISTRATIVA CR	MORALES RENDON MANUELA					
	AUXILIAR ADMINISTRATIVA CR	NARANJO ZEA ANA MARIA					
	AUXILIAR DE ALMACEN	BETANCUR BETANCUR JUAN FERNANDO					
	AUXILIAR DE CAJA	GUEVARA MARTINEZ KATERINE					
	AUXILIAR DE CAJA	SALAZAR OSORIO MARTHA CECILIA					
	AUXILIAR DE CARTERA	ARROYAVE GIL OSCAR DANIEL					
	AUXILIAR DE CONTABILIDAD	RENGIFO JARAMILLO ANLLY SHIRLEY					
	AUX DE ENFER VIGILANCIA EPIDEM	MESA ESTRADA KATHERIN					
	SERVICIO: ADMINISTRATIVOS						FECHA: 16-01-22



PLANILLA DE ENTREGA DE ELEMENTOS DE PROTECCION PERSONAL

FECHA ACT: Mayo 2020		VERSION: 002	COD: A-LOG-F-004				PAG: 1/3
Hora de entrega	Cargo	Nombres y Apellidos de quién recibierecibe	Tapaboca	Gorro	Bata	N95	Firma
	AUX DE ENF VIGILANCIA EPIDEM	PATIÑO GOMEZ JUAN JOSE					
	AUXILIAR DE FACTURACION	AGUIRRE HERRERA MARIA CAMILA					
	AUXILIAR DE FACTURACION	CASTAÑO BETANCUR SANDRA MILENA					
	AUXILIAR DE FACTURACION	GOMEZ AGUDELO OSCAR WILMAR					
	AUXILIAR DE FACTURACION	LOAIZA PEREZ ALEXANDRA MARIA					
	AUXILIAR DE FACTURACION	MACIAS HERRERA LAURA MILENA					
	AUXILIAR DE FACTURACION	SANTAMARIA CASTAÑEDA LUISA FERNANDA					
	AUXILIAR DE FACTURACION	ZAPATA MARIN YERALDIN					
	AUX DE GESTION ADMINISTRATIA	OSPINA PARRA RAMIRO ALBERTO					
	AUX DE GESTION ADMINISTRATIA	HENAO RIOS ANGGIE PAOLA					
	AUXILIAR DE RIPS	TIRADO TORRES MARIA PATRICIA					
	AUXILIAR DE RIPS 2	ROLDAN ORREGO SANDRA MILENA					
	AUXILIAR DE SISTEMAS	ALVAREZ RESTREPO JAIME AUGUSTO					
	AUXILIAR DE SISTEMAS	QUINTERO GONZALEZ FABIAN ELIECER					
	AUXILIAR DE TESORERIA	PUENTE ATENCIA CINDY PATRICIA					
	COMUNICADORA SOCIAL	SEPULVEDA ROLDAN TATIANA					
	CONTADOR	ARBOLEDA MENDEZ ANGELA MARIA					
	COORDINADOR SISTEMAS	REYES VELASQUEZ RAFAEL					
	COOR CARTERA Y CUENTAS MEDICAS	GOMEZ MONTOYA AURA MARIA					
	COOR DE AYUDAS DIAGNOSTICA	GALLEGO RAMIREZ DIANA MARIA					
	COOR DE RESGISTROS MEDICOS	USUGA LAVERDE SULAY YURANY					
	ENFERMERO	MONTOYA ARISMENDY GLADIS YANETH					
	ENFE AUDI MODELOS ESPECIALES	ORTIZ RAMIREZ LUZ YAMILETH					
	GERENTE	MOLINA VELEZ NATASHA					
	LID DE ATN CENTRA EN LA PERSONA	ZULUAGA BERMUDEZ JULIANA ALEJANDRA					
	LIDER DE MANTENIMINETO	AGUDELO CADAVID ANGIE KATHERIN					
	LID DE MEJORAMIENTO CONTINUO	GRANADA DURANGO VALERIA					
	LIDER DE MODELOS ESPECIALES	BEDOYA OCAMPO YESICA PAOLA					
	LID DE SEGU Y SALUD EN EL TRABAJO	AMAYA RESTREPO ANA MARIA					
	MENSAJERO	CASTAÑO DIAZ PABLO ALBERTO					
	NUTRICIONISTA	PINEDA QUINTERO JULIANA					
	PSICO SELEC Y DESARROLLO TALENTO	URIBE VELASQUEZ SARA					
	ENFER SEGURIDAD DEL PACIENTE	TORO USUGA LUZ MARIBEL					
	AUXILIAR DE ENFERMERIA	MUÑOZ CANO CLAUDIA					
	AUXILIAR MANTENIMIENTO	BARRIENTOS URREGO WILLIAM DE JESUS					
	TRABAJADORA SOCIAL	URIBE MEDINA SUSANA					
	SERVICIO: ADMINISTRATIVOS						FECHA: 16-01-22



PLANILLA DE ENTREGA DE ELEMENTOS DE PROTECCION PERSONAL

COD: A-LOG-F004

PAG: 1/3

FECHA ACT: Mayo 2020

VERSION: 002

Hora de entrega	Cargo	Nombres y Apellidos de quién recibecibe	Tapaboca	Gorro	Bata	N95	Firma
	ANALISTA DE ACTIVOS FIJOS	VASQUEZ CARVAJAL JULIANA					
	ANALISTA DE CONTABILIDAD	LONDOÑO VASQUEZ CRISTIAN CAMILO					
	ANALISTA DE CUENTAS MEDICAS	GAVIRIA RAMOS MARIA CAROLINA					
	ANALISTA DE CUENTAS MEDICAS	RIVERA ATEHORTUA YENI CATALINA					
	ANALISTA DE FACTURACION	QUICENO GUTIERREZ SEBASTIAN					
	ANALISTA DE FACTURACION	VASQUEZ CASTRO EVELYN DAHYANA					
	ANALISTA DE NOMINA Y SEGURIDAD SO	ECHAVARRIA RESTREPO DIANA MARCELA					
	ANALISTA DE SISTEMAS	ANGEL MARIN CARLOS FEDERICO					
	ANALISTA DE TESORERIA	MARIN VELEZ JULIANA					
	APRENDIZ	CORDOBA PALACIOS LUCY MARIA					
	APRENDIZ	CARDONA ZAPATA SANDRA MILENA					
	APRENDIZ	SERNA MAZO MILADY					
	APRENDIZ	CRUZ RESTREPO ANGIE STEFFI					
	APRENDIZ	CADAVID YUDY STEPHANIE					
	APRENDIZ	ZAPATA GOMEZ VERONICA					
	APRENDIZ	HERNANDEZ RODRIGUEZ MARIA ALEJANDRA					
	APRENDIZ	JIMENEZ GUERRERO KATIA LORENA					
	APRENDIZ	GONZALEZ CEBALLOS LAURA ESTEFANIA					
	APRENDIZ	HERRERA MONTOYA ANLLY MELISA					
	APRENDIZ	HURTADO MOSQUERA YASURI					
	APRENDIZ	OLIVEROS BARRERA MARIA PAULA					
	APRENDIZ	ACEVEDO CARRASQUILLA BEATRIZ DIANELA					
	APRENDIZ	SOTO SOTO MARIA ISABEL					
	ASISTENTE DE GERENCIA	PATIÑO HERNANDEZ CAROLINA MARIA					
	AUDITORIA MEDICA	GONZALEZ CEBALLOS VIVIANA					
	AUX ADMINISTRADOR DOCUMENTAL	OSPINA DUQUE DANIELA					
	AUXILIAR ADMINISTRATIVA	BERRIO PATIÑO MICHELLE CAROLAY					
	AUXILIAR ADMINISTRATIVA	ECHEVERRY IBARRA LEIDY PATRICIA					
	AUXILIAR ADMINISTRATIVA	ESPINOSA TABORDA YINA MILENA					
6:00	AUXILIAR ADMINISTRATIVA	MOSQUERA CUESTA OFELIA	1	-	-	-	Ofelia
6:30	AUXILIAR ADMINISTRATIVA	ORTIZ RAIGOZA MARIANA	1	-	-	-	Mariana
6:42	AUXILIAR ADMINISTRATIVA	SEPULVEDA TUBERQUIA LUISA FERNANDA	1	-	-	-	Luisa
	AUXILIAR ADMINISTRATIVA	ROJAS MEJIA MONICA ALEXANDRA					
6:52	AUXILIAR ADMINISTRATIVA	GUISAO ALVAREZ ANA MARIA	1	-	-	-	Ana Maria
	AUXILIAR ADMINISTRATIVA	LOPERA LONDOÑO CLARIVEL					
	SERVICIO: ADMINISTRATIVOS						

FECHA: 15-01-22



PLANILLA DE ENTREGA DE ELEMENTOS DE PROTECCION PERSONAL

FECHA ACT: Mayo 2020		VERSION: 002	COO: A-LOG-F-004				PAG: 1/3
Hora de entrega	Cargo	Nombres y Apellidos de quién recibierecibe	Tapaboca	Gorro	Bata	N95	Firma
	AUXILIAR ADMINISTRATIVA	HERNANDEZ ZAPATA CAMILA					
	AUXILIAR ADMINISTRATIVA	JIMENEZ MOLINA PAULA ANDREA					
	AUXILIAR ADMINISTRATIVA	URIBE LOPEZ LEIDY JOHANA					
	AUXILIAR ADMINISTRATIVA	GALLEGO CAÑAVERAL DIANA MARCELA					
	AUXILIAR ADMINISTRATIVA	ZULETA LOPEZ JUAN CAMILO					
	COORDINADOR FACTURACION	VALENCIA PIEDRAHITA JORGE AUGUSTO					
	COORDINADOR TÉCNICO CIENTÍFICO	PINTO HERNANDEZ CARLOS ALFREDO					
	COORDINADOR URGENCIAS	VARGAS LONDOÑO JULIANA					
	COORDINADORA DE CALIDAD	MATHIEU VERGARA LAURA					
	COOR DE COSTOS Y CONTRATACION	CORREA RAMIREZ VANESSA					
	COORDINADORA DE GESTION HUMANA	GOMEZ ORTEGA MARGARITA MARIA					
	COORDINADORA DE LOGISTICA	MARQUEZ OSPINA ELENA MARIA					
	COORDINADORA DE OPERACIONES	SERNA PAVA LAURA VANESSA					
	COORD DEL DEPAR DE ENFERMERIA	GARCIA GONZALEZ ALEXANDRA MARIA					
	DIRECTORA MEDICA	LINA MARIA FERNANDEZ ACOSTA					
	DIR ADMINISTRATIVA Y FINANCIERA	MONTOYA TABORDA LEIDY CAROLINA					
	AUXILIAR ADMINISTRATIVA	RESTREPO ROJAS ANDREA					
	AUXILIAR ADMINISTRATIVA	BEDOYA SANCHEZ LUISA FERNANDA					
	AUXILIAR ADMINISTRATIVA	AGUDELO HERNANDEZ DARLIN YOHANA					
	AUXILIAR ADMINISTRATIVA	BERRIO ALVAREZ YAZMIN ALEJANDRA					
	AUXILIAR ADMINISTRATIVA	ESTRADA VALENCIA VANESA ALEJANDRA					
	AUXILIAR ADMINISTRATIVA	MARTINEZ FLOREZ CAROLINA ANDREA					
	AUXILIAR ADMINISTRATIVA	MONTOYA MARINA					
	AUXILIAR ADMINISTRATIVA	PINEDA AYALA ESTEFANIA					
	AUXILIAR ADMINISTRATIVA	RIOS ARANGO MARIA JULIETH					
	AUXILIAR ADMINISTRATIVA	VELASQUEZ ARIAS ALEJANDRA					
	AUXILIAR ADMINISTRATIVA CR	MONTOYA VALDERRAMA ANDRES FELIPE					
	AUXILIAR ADMINISTRATIVA CR	MORALES RENDON MANUELA					
	AUXILIAR ADMINISTRATIVA CR	NARANJO ZEA ANA MARIA					
	AUXILIAR DE ALMACEN	BETANCUR BETANCUR JUAN FERNANDO					
	AUXILIAR DE CAJA	GUEVARA MARTINEZ KATERINE					
	AUXILIAR DE CAJA	SALAZAR OSORIO MARTHA CECILIA					
	AUXILIAR DE CARTERA	ARROYAVE GIL OSCAR DANIEL					
	AUXILIAR DE CONTABILIDAD	RENGIFO JARAMILLO ANLLY SHIRLEY					
	AUX DE ENFER VIGILANCIA EPIDEM	MESA ESTRADA KATHERIN					
SERVICIO: ADMINISTRATIVOS			FECHA: 15-01-22				



PLANILLA DE ENTREGA DE ELEMENTOS DE PROTECCION PERSONAL

FECHA ACT: Mayo 2020		VERSION: 002	COD: A-LOG-F-004				PAG: 1/3
Hora de entrega	Cargo	Nombres y Apellidos de quién recibierecebe	Tapaboca	Gorro	Bata	N95	Firma
	AUX DE ENF VIGILANCIA EPIDEM	PATIÑO GOMEZ JUAN JOSE					
	AUXILIAR DE FACTURACION	AGUIRRE HERRERA MARIA CAMILA					
	AUXILIAR DE FACTURACION	CASTAÑO BETANCUR SANDRA MILENA					
	AUXILIAR DE FACTURACION	GOMEZ AGUDELO OSCAR WILMAR					
	AUXILIAR DE FACTURACION	LOAIZA PEREZ ALEXANDRA MARIA					
	AUXILIAR DE FACTURACION	MACIAS HERRERA LAURA MILENA					
	AUXILIAR DE FACTURACION	SANTAMARIA CASTAÑEDA LUISA FERNANDA					
	AUXILIAR DE FACTURACION	ZAPATA MARIN YERALDIN					
	AUX DE GESTION ADMINISTRATIA	OSPINA PARRA RAMIRO ALBERTO					
	AUX DE GESTION ADMINISTRATIA	HENAO RIOS ANGGIE PAOLA					
	AUXILIAR DE RIPS	TIRADO TORRES MARIA PATRICIA					
	AUXILIAR DE RIPS 2	ROLDAN ORREGO SANDRA MILENA					
	AUXILIAR DE SISTEMAS	ALVAREZ RESTREPO JAIME AUGUSTO					
	AUXILIAR DE SISTEMAS	QUINTERO GONZALEZ FABIAN ELIECER					
	AUXILIAR DE TESORERIA	PUENTE ATENCIA CINDY PATRICIA					
	COMUNICADORA SOCIAL	SEPULVEDA ROLDAN TATIANA					
	CONTADOR	ARBOLEDA MENDEZ ANGELA MARIA					
	COORDINADOR SISTEMAS	REYES VELASQUEZ RAFAEL					
	COOR CARTERA Y CUENTAS MEDICAS	GOMEZ MONTOYA AURA MARIA					
	COOR DE AYUDAS DIAGNOSTICA	GALLEGO RAMIREZ DIANA MARIA					
	COOR DE RESGISTROS MEDICOS	USUGA LAVERDE SULAY YURANY					
	ENFERMERO	MONTOYA ARISMENDY GLADIS YANETH					
	ENFE AUDI MODELOS ESPECIALES	ORTIZ RAMIREZ LUZ YAMILETH					
	GERENTE	MOLINA VELEZ NATASHA					
	LID DE ATN CENTRA EN LA PERSONA	ZULUAGA BERMUDEZ JULIANA ALEJANDRA					
	LIDER DE MANTENIMINETO	AGUDELO CADAVID ANGIE KATHERIN					
	LID DE MEJORAMIENTO CONTINUO	GRANADA DURANGO VALERIA					
	LIDER DE MODELOS ESPECIALES	BEDOYA OCAMPO YESICA PAOLA					
	LID DE SEGU Y SALUD EN EL TRABAJO	AMAYA RESTREPO ANA MARIA					
	MENSAJERO	CASTAÑO DIAZ PABLO ALBERTO					
	NUTRICIONISTA	PINEDA QUINTERO JULIANA					
	PSICO SELEC Y DESARROLLO TALENTO	URIBE VELASQUEZ SARA					
	ENFER SEGURIDAD DEL PACIENTE	TORO USUGA LUZ MARIBEL					
	AUXILIAR DE ENFERMERIA	MUÑOZ CANO CLAUDIA					
	AUXILIAR MANTENIMIENTO	BARRIENTOS URREGO WILLIAM DE JESUS					
	TRABAJADORA SOCIAL	URIBE MEDINA SUSANA					
	SERVICIO: ADMINISTRATIVOS						FECHA: 15-01-22

FECHA ACT: Mayo 2020		VERSION: 002	COO: A-LOG-F-004				PAG: 1/3
Hora de entrega	Cargo	Nombres y Apellidos de quién recibierecibe	Tapaboca	Gorro	Bata	N95	Firma
6:02	ANALISTA DE ACTIVOS FIJOS	VASQUEZ CARVAJAL JULIANA	1				Johana
	ANALISTA DE CONTABILIDAD	LONDOÑO VASQUEZ CRISTIAN CAMILO					
	ANALISTA DE CUENTAS MEDICAS	GAVIRIA RAMOS MARIA CAROLINA					
	ANALISTA DE CUENTAS MEDICAS	RIVERA ATEHORTUA YENI CATALINA					
	ANALISTA DE FACTURACION	QUICENO GUTIERREZ SEBASTIAN					
	ANALISTA DE FACTURACION	VASQUEZ CASTRO EVELYN DAHYANA					
	ANALISTA DE NOMINA Y SEGURIDAD SOCIAL	ECHAVARRIA RESTREPO DIANA MARCELA					
	ANALISTA DE SISTEMAS	ANGEL MARIN CARLOS FEDERICO					
	ANALISTA DE TESORERIA	MARIN VELEZ JULIANA					
7:00	APRENDIZ	CORDOBA PALACIOS LUCY MARIA	1	1		1	Lucy C.
	APRENDIZ	CARDONA ZAPATA SANDRA MILENA					
	APRENDIZ	SERNA MAZO MILADY					
6:03	APRENDIZ	CRUZ RESTREPO ANGIE STEFFI	1				Angie
	APRENDIZ	CADAVID YUDY STEPHANIE					
	APRENDIZ	ZAPATA GOMEZ VERONICA					
	APRENDIZ	HERNANDEZ RODRIGUEZ MARIA ALEJANDRA					
	APRENDIZ	JIMENEZ GUERRERO KATIA LORENA					
6:05	APRENDIZ	GONZALEZ CEBALLOS LAURA ESTEFANIA	1				Laura
6:10	APRENDIZ	HERRERA MONTOYA ANLLY MELISA				1	Melisa
	APRENDIZ	HURTADO MOSQUERA YASURI					
6:10	APRENDIZ	OLIVEROS BARRERA MARIA PAULA	1				María
	APRENDIZ	ACEVEDO CARRASQUILLA BEATRIZ DIANELA					
	APRENDIZ	SOTO SOTO MARIA ISABEL					
6:12	ASISTENTE DE GERENCIA	PATIÑO HERNANDEZ CAROLINA MARIA	1				Carolina P.
	AUDITORIA MEDICA	GONZALEZ CEBALLOS VIVIANA					
	AUX ADMINISTRADOR DOCUMENTAL	OSPINA DUQUE DANIELA					
	AUXILIAR ADMINISTRATIVA	BERRIO PATIÑO MICHELLE CAROLAY					
	AUXILIAR ADMINISTRATIVA	ECHEVERRY IBARRA LEIDY PATRICIA					
	AUXILIAR ADMINISTRATIVA	ESPINOSA TABORDA YINA MILENA					
6:15	AUXILIAR ADMINISTRATIVA	MOSQUERA CUESTA OFELIA	1				Ofelia
	AUXILIAR ADMINISTRATIVA	ORTIZ RAIGOZA MARIANA					
	AUXILIAR ADMINISTRATIVA	SEPULVEDA TUBERQUIA LUISA FERNANDA					
6:16	AUXILIAR ADMINISTRATIVA	ROJAS MEJIA MONICA ALEXANDRA	1				Monica
	AUXILIAR ADMINISTRATIVA	GUISAO ALVAREZ ANA MARIA					
	AUXILIAR ADMINISTRATIVA	LOPERA LONDOÑO CLARIVEL					
SERVICIO: ADMINISTRATIVOS			FECHA: 14-01-22				

FECHA ACT: Mayo 2020		VERSION: 002	COD: A-LOG-F-004				PAG: 1/3
Hora de entrega	Cargo	Nombres y Apellidos de quién recibiereclbe	Tapaboca	Gorro	Bata	N95	Firma
6:00	AUXILIAR ADMINISTRATIVA	HERNANDEZ ZAPATA CAMILA	2	-	-	-	Camila H.
	AUXILIAR ADMINISTRATIVA	JIMENEZ MOLINA PAULA ANDREA					
	AUXILIAR ADMINISTRATIVA	URIBE LOPEZ LEIDY JOHANA					
	AUXILIAR ADMINISTRATIVA	GALLEGO CAÑAVERAL DIANA MARCELA					
6:02	AUXILIAR ADMINISTRATIVA	ZULETA LOPEZ JUAN CAMILO	1				Camilo
	COORDINADOR FACTURACION	VALENCIA PIEDRAHITA JORGE AUGUSTO					
	COORDINADOR TÉCNICO CIENTÍFICO	PINTO HERNANDEZ CARLOS ALFREDO					
	COORDINADOR URGENCIAS	VARGAS LONDOÑO JULIANA					
	COORDINADORA DE CALIDAD	MATHIEU VERGARA LAURA					
	COOR DE COSTOS Y CONTRATACION	CORREA RAMIREZ VANESSA					
	COORDINADORA DE GESTION HUMANA	GOMEZ ORTEGA MARGARITA MARIA					
	COORDINADORA DE LOGISTICA	MARQUEZ OSPINA ELENA MARIA					
	COORDINADORA DE OPERACIONES	SERNA PAVA LAURA VANESSA					
	COORD DEL DEPAR DE ENFERMERIA	GARCIA GONZALEZ ALEXANDRA MARIA					
	DIRECTORA MEDICA	LINA MARIA FERNANDEZ ACOSTA					
	DIR ADMINISTRATIVA Y FINANCIERA	MONTOYA TABORDA LEIDY CAROLINA					
	AUXILIAR ADMINISTRATIVA	RESTREPO ROJAS ANDREA					
6:03	AUXILIAR ADMINISTRATIVA	BEDOYA SANCHEZ LUISA FERNANDA	1				Luisa Fda
6:04	AUXILIAR ADMINISTRATIVA	AGUDELO HERNANDEZ DARLIN YOHANA	1				Darlyn
6:07	AUXILIAR ADMINISTRATIVA	BERRIO ALVAREZ YAZMIN ALEJANDRA	1				Yazmin
	AUXILIAR ADMINISTRATIVA	ESTRADA VALENCIA VANESA ALEJANDRA					
6:32	AUXILIAR ADMINISTRATIVA	MARTINEZ FLOREZ CAROLINA ANDREA	1				Carolina M
6:28	AUXILIAR ADMINISTRATIVA	MONTOYA MARINA	1	-	-	-	Marina
	AUXILIAR ADMINISTRATIVA	PINEDA AYALA ESTEFANIA					
	AUXILIAR ADMINISTRATIVA	RIOS ARANGO MARIA JULIETH					
6:26	AUXILIAR ADMINISTRATIVA	VELASQUEZ ARIAS ALEJANDRA	2				Alex
	AUXILIAR ADMINISTRATIVA CR	MONTOYA VALDERRAMA ANDRES FELIPE					
	AUXILIAR ADMINISTRATIVA CR	MORALES RENDON MANUELA					
	AUXILIAR ADMINISTRATIVA CR	NARANJO ZEA ANA MARIA					
	AUXILIAR DE ALMACEN	BETANCUR BETANCUR JUAN FERNANDO					
	AUXILIAR DE CAJA	GUEVARA MARTINEZ KATERINE					
	AUXILIAR DE CAJA	SALAZAR OSORIO MARTHA CECILIA					
	AUXILIAR DE CARTERA	ARROYAVE GIL OSCAR DANIEL					
	AUXILIAR DE CONTABILIDAD	RENGIFO JARAMILLO ANLLY SHIRLEY					
	AUX DE ENFER VIGILANCIA EPIDEM	MESA ESTRADA KATHERIN					
SERVICIO: ADMINISTRATIVOS			FECHA: 14-01-22				



PLANILLA DE ENTREGA DE ELEMENTOS DE PROTECCION PERSONAL

FECHA ACT: Mayo 2020		VERSION: 002	COD: A-LOG-F-004				PAG: 1/3
Hora de entrega	Cargo	Nombres y Apellidos de quién recibierecibe	Tapaboca	Gorro	Bata	N95	Firma
	AUX DE ENF VIGILANCIA EPIDEM	PATÍÑO GOMEZ JUAN JOSE					
	AUXILIAR DE FACTURACION	AGUIRRE HERRERA MARIA CAMILA					
	AUXILIAR DE FACTURACION	CASTAÑO BETANCUR SANDRA MILENA					
	AUXILIAR DE FACTURACION	GOMEZ AGUDELO OSCAR WILMAR					
	AUXILIAR DE FACTURACION	LOAIZA PEREZ ALEXANDRA MARIA					
	AUXILIAR DE FACTURACION	MACIAS HERRERA LAURA MILENA					
	AUXILIAR DE FACTURACION	SANTAMARIA CASTAÑEDA LUISA FERNANDA					
	AUXILIAR DE FACTURACION	ZAPATA MARIN YERALDIN					
	AUX DE GESTION ADMINISTRATIA	OSPINA PARRA RAMIRO ALBERTO					
	AUX DE GESTION ADMINISTRATIA	HENAO RIOS ANGGIE PAOLA					
6:00	AUXILIAR DE RIPS	TIRADO TORRES MARIA PATRICIA	1				Patricia
	AUXILIAR DE RIPS 2	ROLDAN ORREGO SANDRA MILENA					
	AUXILIAR DE SISTEMAS	ALVAREZ RESTREPO JAIME AUGUSTO					
	AUXILIAR DE SISTEMAS	QUINTERO GONZALEZ FABIAN ELIECER					
	AUXILIAR DE TESORERIA	PUENTE ATENCIA CINDY PATRICIA					
	COMUNICADORA SOCIAL	SEPULVEDA ROLDAN TATIANA					
	CONTADOR	ARBOLEDA MENDEZ ANGELA MARIA					
	COORDINADOR SISTEMAS	REYES VELASQUEZ RAFAEL					
	COOR CARTERA Y CUENTAS MEDICAS	GOMEZ MONTOYA AURA MARIA					
	COOR DE AYUDAS DIAGNOSTICA	GALLEGO RAMIREZ DIANA MARIA					
	COOR DE RESGISTROS MEDICOS	USUGA LAVERDE SULAY YURANY					
	ENFERMERO	MONTOYA ARISMENDY GLADIS YANETH					
	ENFE AUDI MODELOS ESPECIALES	ORTIZ RAMIREZ LUZ YAMILETH					
	GERENTE	MOLINA VELEZ NATASHA					
	LID DE ATN CENTRA EN LA PERSONA	ZULUAGA BERMUDEZ JULIANA ALEJANDRA					
	LIDER DE MANTENIMINETO	AGUDELO CADAVID ANGIE KATHERIN					
	LID DE MEJORAMIENTO CONTINUO	GRANADA DURANGO VALERIA					
6:15	LIDER DE MODELOS ESPECIALES	BEDOYA OCAMPO YESICA PAOLA	1				Yesica B
	LID DE SEGU Y SALUD EN EL TRABAJO	AMAYA RESTREPO ANA MARIA					
	MENSAJERO	CASTAÑO DIAZ PABLO ALBERTO					
	NUTRICIONISTA	PINEDA QUINTERO JULIANA					
	PSICO SELEC Y DESARROLLO TALENTO	URIBE VELASQUEZ SARA					
	ENFER SEGURIDAD DEL PACIENTE	TORO USUGA LUZ MARIBEL					
	AUXILIAR DE ENFERMERIA	MUÑOZ CANO CLAUDIA					
	AUXILIAR MANTENIMIENTO	BARRIENTOS URREGO WILLIAM DE JESUS					
	TRABAJADORA SOCIAL	URIBE MEDINA SUSANA					
	SERVICIO: ADMINISTRATIVOS						FECHA: 14-01-22

FECHA ACT: Mayo 2020		VERSION: 002	COD: A-LOG-F-004				PAG: 1/3
Hora de entrega	Cargo	Nombres y Apellidos de quién recibierecibe	Tapaboca	Gorro	Bata	N95	Firma
6:00	ANALISTA DE ACTIVOS FIJOS	VASQUEZ CARVAJAL JULIANA	1				<i>[Signature]</i>
	ANALISTA DE CONTABILIDAD	LONDOÑO VASQUEZ CRISTIAN CAMILO					
	ANALISTA DE CUENTAS MEDICAS	GAVIRIA RAMOS MARIA CAROLINA					
7:00	ANALISTA DE CUENTAS MEDICAS	RIVERA ATEHORTUA YENI CATALINA	1				<i>Catalina</i>
6:15	ANALISTA DE FACTURACION	QUICENO GUTIERREZ SEBASTIAN	2				<i>Sebastian</i>
	ANALISTA DE FACTURACION	VASQUEZ CASTRO EVELYN DAHYANA					
6:05	ANALISTA DE NOMINA Y SEGURIDAD SOCIAL	ECHAVARRIA RESTREPO DIANA MARCELA	1				<i>[Signature]</i>
	ANALISTA DE SISTEMAS	ANGEL MARIN CARLOS FEDERICO					
	ANALISTA DE TESORERIA	MARIN VELEZ JULIANA					
	APRENDIZ	CORDOBA PALACIOS LUCY MARIA					
	APRENDIZ	CARDONA ZAPATA SANDRA MILENA					
	APRENDIZ	SERNA MAZO MILADY					
	APRENDIZ	CRUZ RESTREPO ANGIE STEFFI					
	APRENDIZ	CADAVID YUDY STEPHANIE					
	APRENDIZ	ZAPATA GOMEZ VERONICA					
	APRENDIZ	HERNANDEZ RODRIGUEZ MARIA ALEJANDRA					
	APRENDIZ	JIMENEZ GUERRERO KATIA LORENA					
6:15	APRENDIZ	GONZALEZ CEBALLOS LAURA ESTEFANIA	7				<i>Laura</i>
6:25	APRENDIZ	HERRERA MONTOYA ANLLY MELISA				2	<i>Melisa</i>
	APRENDIZ	HURTADO MOSQUERA YASURI					
6:30	APRENDIZ	OLIVEROS BARRERA MARIA PAULA	7				<i>María</i>
6:22	APRENDIZ	ACEVEDO CARRASQUILLA BEATRIZ DIANELA	1				<i>Dianela</i>
	APRENDIZ	SOTO SOTO MARIA ISABEL					
	ASISTENTE DE GERENCIA	PATIÑO HERNANDEZ CAROLINA MARIA					
	AUDITORIA MEDICA	GONZALEZ CEBALLOS VIVIANA					
	AUX ADMINISTRADOR DOCUMENTAL	OSPINA DUQUE DANIELA					
	AUXILIAR ADMINISTRATIVA	BERRIO PATIÑO MICHELLE CAROLAY					
	AUXILIAR ADMINISTRATIVA	ECHEVERRY IBARRA LEIDY PATRICIA					
	AUXILIAR ADMINISTRATIVA	ESPINOSA TABORDA YINA MILENA					
6:32	AUXILIAR ADMINISTRATIVA	MOSQUERA CUESTA OFELIA	1				<i>Ofelia</i>
	AUXILIAR ADMINISTRATIVA	ORTIZ RAIGOZA MARIANA					
6:10	AUXILIAR ADMINISTRATIVA	SEPULVEDA TUBERQUIA LUISA FERNANDA	1				<i>Luisa</i>
6:27	AUXILIAR ADMINISTRATIVA	ROJAS MEJIA MONICA ALEXANDRA					<i>Monica</i>
	AUXILIAR ADMINISTRATIVA	GUISO ALVAREZ ANA MARIA					
	AUXILIAR ADMINISTRATIVA	LOPERA LONDOÑO CLARIVEL					
SERVICIO: ADMINISTRATIVOS			FECHA: 13-01-22				



PLANILLA DE ENTREGA DE ELEMENTOS DE PROTECCION PERSONAL

FECHA ACT: Mayo 2020		VERSION: 002	COD: A-LOG-F-004				PAG: 1/3
Hora de entrega	Cargo	Nombres y Apellidos de quién recibierecibe	Tapaboca	Gorro	Bata	N95	Firma
	AUXILIAR ADMINISTRATIVA	HERNANDEZ ZAPATA CAMILA					
	AUXILIAR ADMINISTRATIVA	JIMENEZ MOLINA PAULA ANDREA					
	AUXILIAR ADMINISTRATIVA	URIBE LOPEZ LEIDY JOHANA					
6:00	AUXILIAR ADMINISTRATIVA	GALLEGO CAÑAVERAL DIANA MARCELA	1				Diana
6:03	AUXILIAR ADMINISTRATIVA	ZULETA LOPEZ JUAN CAMILO	1				Juan Camilo
	COORDINADOR FACTURACION	VALENCIA PIEDRAHITA JORGE AUGUSTO					
	COORDINADOR TÉCNICO CIENTÍFICO	PINTO HERNANDEZ CARLOS ALFREDO					
	COORDINADOR URGENCIAS	VARGAS LONDOÑO JULIANA					
	COORDINADORA DE CALIDAD	MATHIEU VERGARA LAURA					
	COOR DE COSTOS Y CONTRATACION	CORREA RAMIREZ VANESSA					
	COORDINADORA DE GESTION HUMANA	GOMEZ ORTEGA MARGARITA MARIA	/				
	COORDINADORA DE LOGISTICA	MARQUEZ OSPINA ELENA MARIA					
	COORDINADORA DE OPERACIONES	SERNA PAVA LAURA VANESSA					
	COORD DEL DEPAR DE ENFERMERIA	GARCIA GONZALEZ ALEXANDRA MARIA					
	DIRECTORA MEDICA	LINA MARIA FERNANDEZ ACOSTA					
	DIR ADMINISTRATIVA Y FINANCIERA	MONTOYA TABORDA LEIDY CAROLINA					
	AUXILIAR ADMINISTRATIVA	RESTREPO ROJAS ANDREA					
7:00	AUXILIAR ADMINISTRATIVA	BEDOYA SANCHEZ LUISA FERNANDA	1				Luisa O.
6:32	AUXILIAR ADMINISTRATIVA	AGUDELO HERNANDEZ DARLIN YOHANA	1				Darlyn
6:42	AUXILIAR ADMINISTRATIVA	BERRIO ALVAREZ YAZMIN ALEJANDRA	1				Yazmin
	AUXILIAR ADMINISTRATIVA	ESTRADA VALENCIA VANESA ALEJANDRA					
	AUXILIAR ADMINISTRATIVA	MARTINEZ FLOREZ CAROLINA ANDREA					
6:45	AUXILIAR ADMINISTRATIVA	MONTOYA MARINA	1				
6:32	AUXILIAR ADMINISTRATIVA	PINEDA AYALA ESTEFANIA	1				Estefanía
	AUXILIAR ADMINISTRATIVA	RIOS ARANGO MARIA JULIETH					
6:31	AUXILIAR ADMINISTRATIVA	VELASQUEZ ARIAS ALEJANDRA	2				A
	AUXILIAR ADMINISTRATIVA CR	MONTOYA VALDERRAMA ANDRES FELIPE					
	AUXILIAR ADMINISTRATIVA CR	MORALES RENDON MANUELA					
	AUXILIAR ADMINISTRATIVA CR	NARANJO ZEA ANA MARIA					
	AUXILIAR DE ALMACEN	BETANCUR BETANCUR JUAN FERNANDO					
	AUXILIAR DE CAJA	GUEVARA MARTINEZ KATERINE					
	AUXILIAR DE CAJA	SALAZAR OSORIO MARTHA CECILIA					
	AUXILIAR DE CARTERA	ARROYAVE GIL OSCAR DANIEL					
	AUXILIAR DE CONTABILIDAD	RENGIFO JARAMILLO ANLLY SHIRLEY					
	AUX DE ENFER VIGILANCIA EPIDEM	MESA ESTRADA KATHERIN					
SERVICIO: ADMINISTRATIVOS			FECHA: 13-01-22				



PLANILLA DE ENTREGA DE ELEMENTOS DE PROTECCION PERSONAL

FECHA ACT: Mayo 2020		VERSION: 002	COD: A-LOG-F-004				PAG: 1/3
Hora de entrega	Cargo	Nombres y Apellidos de quién recibierecibe	Tsapaboca	Gorro	Bata	N95	Firma
	AUX DE ENF VIGILANCIA EPIDEM	PATIÑO GOMEZ JUAN JOSE					
	AUXILIAR DE FACTURACION	AGUIRRE HERRERA MARIA CAMILA					
	AUXILIAR DE FACTURACION	CASTAÑO BETANCUR SANDRA MILENA					
6:10	AUXILIAR DE FACTURACION	GOMEZ AGUDELO OSCAR WILMAR	F				OSCAR
	AUXILIAR DE FACTURACION	LOAIZA PEREZ ALEXANDRA MARIA					
	AUXILIAR DE FACTURACION	MACIAS HERRERA LAURA MILENA					
	AUXILIAR DE FACTURACION	SANTAMARIA CASTAÑEDA LUISA FERNANDA					
	AUXILIAR DE FACTURACION	ZAPATA MARIN YERALDIN					
	AUX DE GESTION ADMINISTRATIA	OSPINA PARRA RAMIRO ALBERTO					
	AUX DE GESTION ADMINISTRATIA	HENAO RIOS ANGGIE PAOLA					
6:25	AUXILIAR DE RIPS	TIRADO TORRES MARIA PATRICIA	1				Mgpedraza
	AUXILIAR DE RIPS 2	ROLDAN ORREGO SANDRA MILENA					
	AUXILIAR DE SISTEMAS	ALVAREZ RESTREPO JAIME AUGUSTO					
	AUXILIAR DE SISTEMAS	QUINTERO GONZALEZ FABIAN ELIECER					
	AUXILIAR DE TESORERIA	PUENTE ATENCIA CINDY PATRICIA					
	COMUNICADORA SOCIAL	SEPULVEDA ROLDAN TATIANA					
	CONTADOR	ARBOLEDA MENDEZ ANGELA MARIA					
	COORDINADOR SISTEMAS	REYES VELASQUEZ RAFAEL					
	COOR CARTERA Y CUENTAS MEDICAS	GOMEZ MONTOYA AURA MARIA					
	COOR DE AYUDAS DIAGNOSTICA	GALLEGO RAMIREZ DIANA MARIA					
	COOR DE RESGISTROS MEDICOS	USUGA LAVERDE SULAY YURANY					
	ENFERMERO	MONTOYA ARISMENDY GLADIS YANETH					
	ENFE AUDI MODELOS ESPECIALES	ORTIZ RAMIREZ LUZ YAMILETH					
	GERENTE	MOLINA VELEZ NATASHA					
	LID DE ATN CENTRA EN LA PERSONA	ZULUAGA BERMUDEZ JULIANA ALEJANDRA					
	LIDER DE MANTENIMINETO	AGUDELO CADAVID ANGIE KATHERIN					
	LID DE MEJORAMIENTO CONTINUO	GRANADA DURANGO VALERIA					
6:32	LIDER DE MODELOS ESPECIALES	BEDOYA OCAMPO YESICA PAOLA	1				Yesica B.
	LID DE SEGU Y SALUD EN EL TRABAJO	AMAYA RESTREPO ANA MARIA					
	MENSAJERO	CASTAÑO DIAZ PABLO ALBERTO					
	NUTRICIONISTA	PINEDA QUINTERO JULIANA					
	PSICO SELEC Y DESARROLLO TALENTO	URIBE VELASQUEZ SARA					
5:30	ENFER SEGURIDAD DEL PACIENTE	TORO USUGA LUZ MARIBEL	1				Miron
	AUXILIAR DE ENFERMERIA	MUÑOZ CANO CLAUDIA					
6:28	AUXILIAR MANTENIMIENTO	BARRIENTOS URREGO WILLIAM DE JESUS	1				William
	TRABAJADORA SOCIAL	URIBE MEDINA SUSANA					
SERVICIO: ADMINISTRATIVOS			FECHA: 13-01-22				



PLANILLA DE ENTREGA DE ELEMENTOS DE PROTECCION PERSONAL

COD: A-LOG-F-004

FECHA ACT: Mayo 2020

VERSION: 002

PAG: 1/3

Hora de entrega	Cargo	Nombres y Apellidos de quién reciberecibe	COD: A-LOG-F-004				Firma
			Tapaboca	Gorro	Bata	N95	
	ANALISTA DE ACTIVOS FIJOS	VASQUEZ CARVAJAL JULIANA					
	ANALISTA DE CONTABILIDAD	LONDOÑO VASQUEZ CRISTIAN CAMILO					
	ANALISTA DE CUENTAS MEDICAS	GAVIRIA RAMOS MARIA CAROLINA					
	ANALISTA DE CUENTAS MEDICAS	RIVERA ATEHORTUA YENI CATALINA					
6:10	ANALISTA DE FACTURACION	QUICENO GUTIERREZ SEBASTIAN	1				Sebastian
	ANALISTA DE FACTURACION	VASQUEZ CASTRO EVELYN DAHYANA					
	ANALISTA DE NOMINA Y SEGURIDAD SOCIAL	ECHAVARRIA RESTREPO DIANA MARCELA					
	ANALISTA DE SISTEMAS	ANGEL MARIN CARLOS FEDERICO					
	ANALISTA DE TESORERIA	MARIN VELEZ JULIANA					
	APRENDIZ	CORDOBA PALACIOS LUCY MARIA					
	APRENDIZ	CARDONA ZAPATA SANDRA MILENA					
	APRENDIZ	SERNA MAZO MILADY					
	APRENDIZ	CRUZ RESTREPO ANGIE STEFFI					
	APRENDIZ	CADAVID YUDY STEPHANIE					
	APRENDIZ	ZAPATA GOMEZ VERONICA					
	APRENDIZ	HERNANDEZ RODRIGUEZ MARIA ALEJANDRA					
	APRENDIZ	JIMENEZ GUERRERO KATIA LORENA					
6:30	APRENDIZ	GONZALEZ CEBALLOS LAURA ESTEFANIA	1				
	APRENDIZ	HERRERA MONTOYA ANLLY MELISA					
	APRENDIZ	HURTADO MOSQUERA YASURI					
6:10	APRENDIZ	OLIVEROS BARRERA MARIA PAULA	2				Maria J
6:15	APRENDIZ	ACEVEDO CARRASQUILLA BEATRIZ DIANELA	1				Diana M
	APRENDIZ	SOTO SOTO MARIA ISABEL					
6:10	ASISTENTE DE GERENCIA	PATIÑO HERNANDEZ CAROLINA MARIA	1	-	-		Carolina P
	AUDITORIA MEDICA	GONZALEZ CEBALLOS VIVIANA					
	AUX ADMINISTRADOR DOCUMENTAL	OSPINA DUQUE DANIELA					
	AUXILIAR ADMINISTRATIVA	BERRIO PATIÑO MICHELLE CAROLAY					
	AUXILIAR ADMINISTRATIVA	ECHEVERRY IBARRA LEIDY PATRICIA					
	AUXILIAR ADMINISTRATIVA	ESPINOSA TABORDA YINA MILENA					
6:30	AUXILIAR ADMINISTRATIVA	MOSQUERA CUESTA OFELIA	1	-	-		Ofelia
	AUXILIAR ADMINISTRATIVA	ORTIZ RAIGOZA MARIANA					
6:50	AUXILIAR ADMINISTRATIVA	SEPULVEDA TUBERQUIA LUISA FERNANDA	1				Luisa F
	AUXILIAR ADMINISTRATIVA	ROJAS MEJIA MONICA ALEXANDRA					
	AUXILIAR ADMINISTRATIVA	GUISAO ALVAREZ ANA MARIA					
	AUXILIAR ADMINISTRATIVA	LOPERA LONDOÑO CLARIVEL					
SERVICIO: ADMINISTRATIVOS			FECHA: 12-01-22				



PLANILLA DE ENTREGA DE ELEMENTOS DE PROTECCION PERSONAL

FECHA ACT: Mayo 2020		VERSION: 002	COD: A-LOG-F-004				PAG: 1/3
Hora de entrega	Cargo	Nombres y Apellidos de quién recibierecibe	Tapaboca	Gorro	Bata	N95	Firma
	AUXILIAR ADMINISTRATIVA	HERNANDEZ ZAPATA CAMILA					
	AUXILIAR ADMINISTRATIVA	JIMENEZ MOLINA PAULA ANDREA					
	AUXILIAR ADMINISTRATIVA	URIBE LOPEZ LEIDY JOHANA					
	AUXILIAR ADMINISTRATIVA	GALLEGO CAÑAVERAL DIANA MARCELA					
	AUXILIAR ADMINISTRATIVA	ZULETA LOPEZ JUAN CAMILO					
	COORDINADOR FACTURACION	VALENCIA PIEDRAHITA JORGE AUGUSTO					
	COORDINADOR TÉCNICO CIENTÍFICO	PINTO HERNANDEZ CARLOS ALFREDO					
	COORDINADOR URGENCIAS	VARGAS LONDOÑO JULIANA					
	COORDINADORA DE CALIDAD	MATHIEU VERGARA LAURA					
	COOR DE COSTOS Y CONTRATACION	CORREA RAMIREZ VANESSA					
	COORDINADORA DE GESTION HUMANA	GOMEZ ORTEGA MARGARITA MARIA					
	COORDINADORA DE LOGISTICA	MARQUEZ OSPINA ELENA MARIA					
	COORDINADORA DE OPERACIONES	SERNA PAVA LAURA VANESSA					
	COORD DEL DEPAR DE ENFERMERIA	GARCIA GONZALEZ ALEXANDRA MARIA					
	DIRECTORA MEDICA	LINA MARIA FERNANDEZ ACOSTA					
	DIR ADMINISTRATIVA Y FINANCIERA	MONTOYA TABORDA LEIDY CAROLINA					
	AUXILIAR ADMINISTRATIVA	RESTREPO ROJAS ANDREA					
	AUXILIAR ADMINISTRATIVA	BEDOYA SANCHEZ LUISA FERNANDA					
6:30	AUXILIAR ADMINISTRATIVA	AGUDELO HERNANDEZ DARLIN YOHANA	1				<i>Darlyn</i>
5:00	AUXILIAR ADMINISTRATIVA	BERRIO ALVAREZ YAZMIN ALEJANDRA	1				<i>Yazmin</i>
	AUXILIAR ADMINISTRATIVA	ESTRADA VALENCIA VANESA ALEJANDRA					
	AUXILIAR ADMINISTRATIVA	MARTINEZ FLOREZ CAROLINA ANDREA					
6:30	AUXILIAR ADMINISTRATIVA	MONTOYA MARINA	1				<i>Marina</i>
6:50	AUXILIAR ADMINISTRATIVA	PINEDA AYALA ESTEFANIA	1				<i>Estefanía</i>
	AUXILIAR ADMINISTRATIVA	RIOS ARANGO MARIA JULIETH					
	AUXILIAR ADMINISTRATIVA	VELASQUEZ ARIAS ALEJANDRA					
	AUXILIAR ADMINISTRATIVA CR	MONTOYA VALDERRAMA ANDRES FELIPE					
	AUXILIAR ADMINISTRATIVA CR	MORALES RENDON MANUELA					
	AUXILIAR ADMINISTRATIVA CR	NARANJO ZEA ANA MARIA					
	AUXILIAR DE ALMACEN	BETANCUR BETANCUR JUAN FERNANDO					
	AUXILIAR DE CAJA	GUEVARA MARTINEZ KATERINE					
	AUXILIAR DE CAJA	SALAZAR OSORIO MARTHA CECILIA					
	AUXILIAR DE CARTERA	ARROYAVE GIL OSCAR DANIEL					
	AUXILIAR DE CONTABILIDAD	RENGIFO JARAMILLO ANLLY SHIRLEY					
6:10	AUX DE ENFER VIGILANCIA EPIDEM	MESA ESTRADA KATHERIN	1				<i>Katherin M.</i>
SERVICIO: ADMINISTRATIVOS			FECHA: 12-01-22				

Hora de entrega	Cargo	Nombres y Apellidos de quién recibierecibe	Tapaboca	Gorro	Bata	N95	Firma
	AUX DE ENF VIGILANCIA EPIDEM	PATIÑO GOMEZ JUAN JOSE					
	AUXILIAR DE FACTURACION	AGUIRRE HERRERA MARIA CAMILA					
	AUXILIAR DE FACTURACION	CASTAÑO BETANCUR SANDRA MILENA					
	AUXILIAR DE FACTURACION	GOMEZ AGUDELO OSCAR WILMAR					
	AUXILIAR DE FACTURACION	LOAIZA PEREZ ALEXANDRA MARIA					
	AUXILIAR DE FACTURACION	MACIAS HERRERA LAURA MILENA					
	AUXILIAR DE FACTURACION	SANTAMARIA CASTAÑEDA LUISA FERNANDA					
6:10	AUXILIAR DE FACTURACION	ZAPATA MARIN YERALDIN	1				
	AUX DE GESTION ADMINISTRATIA	OSPINA PARRA RAMIRO ALBERTO					
	AUX DE GESTION ADMINISTRATIA	HENAO RIOS ANGGIE PAOLA					
	AUXILIAR DE RIPS	TIRADO TORRES MARIA PATRICIA					
	AUXILIAR DE RIPS 2	ROLDAN ORREGO SANDRA MILENA					
	AUXILIAR DE SISTEMAS	ALVAREZ RESTREPO JAIME AUGUSTO					
6:50	AUXILIAR DE SISTEMAS	QUINTERO GONZALEZ FABIAN ELIECER	2			1	Fabian Q
	AUXILIAR DE TESORERIA	PUENTE ATENCIA CINDY PATRICIA					
	COMUNICADORA SOCIAL	SEPULVEDA ROLDAN TATIANA					
	CONTADOR	ARBOLEDA MENDEZ ANGELA MARIA					
	COORDINADOR SISTEMAS	REYES VELASQUEZ RAFAEL					
	COOR CARTERA Y CUENTAS MEDICAS	GOMEZ MONTOYA AURA MARIA					
	COOR DE AYUDAS DIAGNOSTICA	GALLEGO RAMIREZ DIANA MARIA					
	COOR DE RESGISTROS MEDICOS	USUGA LAVERDE SULAY YURANY					
	ENFERMERO	MONTOYA ARISMENDY GLADIS YANETH					
	ENFE AUDI MODELOS ESPECIALES	ORTIZ RAMIREZ LUZ YAMILETH					
	GERENTE	MOLINA VELEZ NATASHA					
	LID DE ATN CENTRA EN LA PERSONA	ZULUAGA BERMUDEZ JULIANA ALEJANDRA					
	LIDER DE MANTENIMINETO	AGUDELO CADAVID ANGIE KATHERIN					
	LID DE MEJORAMIENTO CONTINUO	GRANADA DURANGO VALERIA					
	LIDER DE MODELOS ESPECIALES	BEDOYA OCAMPO YESICA PAOLA					
	LID DE SEGU Y SALUD EN EL TRABAJO	AMAYA RESTREPO ANA MARIA					
6:30	MENSAJERO	CASTAÑO DIAZ PABLO ALBERTO	2				
	NUTRICIONISTA	PINEDA QUINTERO JULIANA					
	PSICO SELEC Y DESARROLLO TALENTO	URIBE VELASQUEZ SARA					
3:40	ENFER SEGURIDAD DEL PACIENTE	TORO USUGA LUZ MARIBEL	1				MARIBEL
	AUXILIAR DE ENFERMERIA	MUÑOZ CANO CLAUDIA					
	AUXILIAR MANTENIMIENTO	BARRIENTOS URREGO WILLIAM DE JESUS					
	TRABAJADORA SOCIAL	URIBE MEDINA SUSANA					
SERVICIO: ADMINISTRATIVOS			FECHA: 12-01-22				



PLANTILLA DE ENTREGA DE ELEMENTOS DE PROTECCION PERSONAL

FECHA ACT: Mayo 2020		VERSION: 002	COD: A-LOG-F-004				PAG: 3/2
Hora de entrega	Cargo	Nombres y Apellidos de quién recibiere	Tapaloca	Gorro	Bata	N95	Firma
	ANALISTA DE ACTIVOS FIJOS	VASQUEZ CARVAJAL JULIANA					
	ANALISTA DE CONTABILIDAD	LONDOÑO VASQUEZ CRISTIAN CAMILO					
	ANALISTA DE CUENTAS MEDICAS	GAVIRIA RAMOS MARIA CAROLINA					
6:00	ANALISTA DE CUENTAS MEDICAS	RIVERA ATEHORTUA YENI CATALINA	1				Catalina Sebastian
7:00	ANALISTA DE FACTURACION	QUICENO GUTIERREZ SEBASTIAN	1				
	ANALISTA DE FACTURACION	VASQUEZ CASTRO EVELYN DAHYANA					
	ANALISTA DE NOMINA Y SEGURIDAD SOCIAL	ECHAVARRIA RESTREPO DIANA MARCELA					
	ANALISTA DE SISTEMAS	ANGEL MARIN CARLOS FEDERICO					
	ANALISTA DE TESORERIA	MARIN VELEZ JULIANA					
	APRENDIZ	CORDOBA PALACIOS LUCY MARIA					
	APRENDIZ	CARDONA ZAPATA SANDRA MILENA					
6:54	APRENDIZ	SERNA MAZO MILADY	1			1	Milady SM
	APRENDIZ	CRUZ RESTREPO ANGIE STEFFI					
	APRENDIZ	CADAVID YUDY STEPHANIE					
6:00	APRENDIZ	ZAPATA GOMEZ VERONICA	1				Vernica Garcia
6:15	APRENDIZ	HERNANDEZ RODRIGUEZ MARIA ALEJANDRA	1				
	APRENDIZ	JIMENEZ GUERRERO KATIA LORENA					
	APRENDIZ	GONZALEZ CEBALLOS LAURA ESTEFANIA					
6:20	APRENDIZ	HERRERA MONTOYA ANILY MELISA	2				Melissa
	APRENDIZ	HURTADO MOSQUERA YASURI					
6:25	APRENDIZ	OLIVEROS BARRERA MARIA PAULA	2				Maria P
6:30	APRENDIZ	ACEVEDO CARRASQUILLA BEATRIZ DIANELA	1				Diana M
	APRENDIZ	SOTO SOTO MARIA ISABEL					
	ASISTENTE DE GERENCIA	PATIÑO HERNANDEZ CAROLINA MARIA					
	AUDITORIA MEDICA	GONZALEZ CEBALLOS VIVIANA					
6:32	AUXILIAR ADMINISTRADOR DOCUMENTAL	OSPIÑA DUQUE DANIELA	1				Daniela
	AUXILIAR ADMINISTRATIVA	BERRIO PATIÑO MICHELLE CAROLAY					
	AUXILIAR ADMINISTRATIVA	ECHEVERRY IBARRA LEIDY PATRICIA					
	AUXILIAR ADMINISTRATIVA	ESPINOSA TABORDA YINA MILENA					
	AUXILIAR ADMINISTRATIVA	MOSQUERA CUESTA OFELIA					
6:25	AUXILIAR ADMINISTRATIVA	ORTIZ RAIGOZA MARIANA	1				Mariana
	AUXILIAR ADMINISTRATIVA	SEPULVEDA TUBERQUIA LUISA FERNANDA					
6:28	AUXILIAR ADMINISTRATIVA	ROJAS MEJIA MONICA ALEXANDRA	1				Monica
	AUXILIAR ADMINISTRATIVA	GUISO ALVAREZ ANA MARIA					
	AUXILIAR ADMINISTRATIVA	LOPERA LONDOÑO CLARIVEL					
6:33	AUXILIAR ADMINISTRATIVA	HERNANDEZ ZAPATA CAMILA	2				Camila H
	AUXILIAR ADMINISTRATIVA	JIMENEZ MOLINA PAULA ANDREA					
	AUXILIAR ADMINISTRATIVA	URIBE LOPEZ LEIDY JOHANNA					
6:42	AUXILIAR ADMINISTRATIVA	GALLEGO CAÑAVERAL DIANA MARLEIA	1				Diana
	AUXILIAR ADMINISTRATIVA	ZULETA LOPEZ JUAN CAMILO					
	COORDINADOR FACTURACION	VALENCIA PIEDRAHITA JORGE AUGUSTO					
	COORDINADOR TECNICO CIENTIFICO	PINTO HERNANDEZ CARLOS ALFREDO					
	COORDINADOR URGENCIAS	VARGAS LONDOÑO JULIANA					
	COORDINADORA DE CALIDAD	MATHIEU VERGARA LAURA					
	COORDINADORA DE COSTOS Y CONTRATACION	CORREA RAMIREZ VANESSA					
	COORDINADORA DE GESTION HUMANA	GOMEZ ORTEGA MARGARITA MARIA					
	COORDINADORA DE LOGISTICA	MARQUEZ OSPIÑA ELENA MARIA					
	COORDINADORA DE OPERACIONES	SERNA PAVA LAURA VANESSA					
6:42	COORDINADORA DEL DEPARTAMENTO DE ENFERMERIA	GARCIA GONZALEZ ALEXANDRA MARIA					Alexandra
	DIRECTORA MEDICA	LINA MARIA FERNANDEZ ACOSTA					
	DIRECTORA ADMINISTRATIVA Y FINANCIERA	MONTOYA TABORDA LEIDY CAROLINA					
6:20	AUXILIAR ADMINISTRATIVA	RESTREPO ROJAS ANDREA	1				Andrea

SERVICIO: ADMINISTRATIVOS

FECHA: 11-01-22



PLANILLA DE ENTREGA DE ELEMENTOS DE PROTECCION PERSONAL

COD: A-LOG-F-004

PAG:2/2

Hora de entrega	FECHA ACT: Mayo 2020		VERSION: 002	COD: A-LOG-F-004				Firma
	Cargo	Nombres y Apellidos de quién recibierecibe	Tapaboca	Gorro	Bata	N95		
6:00	AUXILIAR ADMINISTRATIVA	BEDOYA SANCHEZ LUISA FERNANDA	1				Luisa	
6:05	AUXILIAR ADMINISTRATIVA	AGUDELO HERNANDEZ DARLIN YOHANA	1				Darlyn	
	AUXILIAR ADMINISTRATIVA	BERRIO ALVAREZ YAZMIN ALEJANDRA						
6:10	AUXILIAR ADMINISTRATIVA	ESTRADA VALENCIA VANESA ALEJANDRA	1				Vanessa	
	AUXILIAR ADMINISTRATIVA	MARTINEZ FLOREZ CAROLINA ANDREA						
	AUXILIAR ADMINISTRATIVA	MONTOYA MARINA						
	AUXILIAR ADMINISTRATIVA	PINEDA AYALA ESTEFANIA						
	AUXILIAR ADMINISTRATIVA	RIOS ARANGO MARIA JULIETH						
6:15	AUXILIAR ADMINISTRATIVA	VELASQUEZ ARIAS ALEJANDRA	1				AR	
	AUXILIAR ADMINISTRATIVA CR	MONTOYA VALDERRAMA ANDRES FELIPE						
	AUXILIAR ADMINISTRATIVA CR	MORALES RENDON MANUELA						
	AUXILIAR ADMINISTRATIVA CR	NARANJO ZEA ANA MARIA						
	AUXILIAR DE ALMACEN	BETANCUR BETANCUR JUAN FERNANDO						
6:25	AUXILIAR DE CAJA	GUEVARA MARTINEZ KATERINE	1				Katherine	
	AUXILIAR DE CAJA	SALAZAR OSORIO MARTHA CECILIA						
	AUXILIAR DE CARTERA	ARROYAVE GIL OSCAR DANIEL						
	AUXILIAR DE CONTABILIDAD	RENGIFO JARAMILLO ANILLY SHIRLEY						
	AUXILIAR DE ENFERMERIA VIGILANCIA EPIDEM	MESA ESTRADA KATHERIN						
	AUXILIAR DE ENFERMERIA VIGILANCIA EPIDEM	PATIÑO GOMEZ JUAN JOSE						
	AUXILIAR DE FACTURACION	AGUIRRE HERRERA MARIA CAMILA						
	AUXILIAR DE FACTURACION	CASTAÑO BETANCUR SANDRA MILENA						
	AUXILIAR DE FACTURACION	GOMEZ AGUDELO OSCAR WILMAR						
	AUXILIAR DE FACTURACION	LOAIZA PEREZ ALEXANDRA MARIA						
	AUXILIAR DE FACTURACION	MACIAS HERRERA LAURA MILENA						
	AUXILIAR DE FACTURACION	SANTAMARIA CASTAÑEDA LUISA FERNANDA						
	AUXILIAR DE FACTURACION	ZAPATA MARIN TERALDIN						
	AUXILIAR DE GESTION ADMINISTRATIVA	OSPIÑA PARRA RAMIRO ALBERTO						
6:05	AUXILIAR DE GESTION ADMINISTRATIVA	HENAO RIOS ANGGIE PAOLA	1				Angie	
	AUXILIAR DE RIPS	TIRADO TORRES MARIA PATRICIA						
	AUXILIAR DE RIPS 2	ROLDAN ORREGO SANDRA MILENA						
	AUXILIAR DE SISTEMAS	ALVAREZ RESTREPO JAIME AUGUSTO						
6:02	AUXILIAR DE SISTEMAS	QUINTERO GONZALEZ FABIAN ELIECER	1				Fabian Q.	
	AUXILIAR DE TESORERIA	PUENTE ATENCIA CINDY PATRICIA						
	COMUNICADORA SOCIAL	SEPULVEDA ROLDAN TATIANA						
6:05	CONTADOR	ARROLEDA MENEZ ANGELA MARIA	0				Juan	
6:10	COORDINADOR SISTEMAS	REYES VELASQUEZ RAFAEL	1				Rafael	
	COORDINADOR CARTERA Y CUENTAS MEDICAS	GOMEZ MONTOYA AURA MARIA						
	COORDINADOR DE AYUDAS DIAGNOSTICA	GALLEGO RAMIREZ DIANA MARIA						
	COORDINADOR DE REGISTROS MEDICOS	USUGA LAVERDE SULAY YURANY						
	ENFERMERO	MONTOYA ARISMENDY GLADIS YANETH						
	ENFERMERA AUDITORA CONCURRENTES Y MODELOS	ORTIZ RAMIREZ LUZ YAMILETH						
	GERENTE	MOLINA VELEZ NATASHA						
	LIDER DE ATENCION CENTRADA EN LA PERSONA	ZULUAGA BERMUDEZ JULIANA ALEJANDRA						
	LIDER DE MANTENIMIENTO	AGUDELO CADAVIO ANGIE KATHERIN						
	LIDER DE MEJORAMIENTO CONTINUO	GRANADA DURANGO VALERIA						
6:15	LIDER DE MODELOS ESPECIALES	BEDOYA OCAMPO YESICA PAOLA	1				Yesica	
	LIDER DE SEGURIDAD Y SALUD EN EL TRABAJO	AMAYA RESTREPO ANA MARIA						
6:02	MENSAJERO	CASTAÑO DIAZ PABLO ALBERTO	2				Pablo	
	NUTRICIONISTA	PINEDA QUINTERO JULIANA						
	PSICOLOGA SELECCION Y DESARROLLO TALENTO	URIBE VELASQUEZ SARA						
	ENFERMERA SEGURIDAD DEL PACIENTE	TORO USUGA LUZ MARIEL						
6:18	AUXILIAR DE ENFERMERIA	MUÑOZ CANO LAUDIA	5				Laudia	
	AUXILIAR MANTENIMIENTO	BARRIENTOS URREGO WILLIAM DE JESUS					William	
	TRABAJADORA SOCIAL	URIBE MEDINA SUSANA						
	SERVICIO: ADMINISTRATIVOS							

FECHA: 11-01-22



PLANILLA DE ENTREGA DE ELEMENTOS DE PROTECCION PERSONAL

FECHA ACT: Mayo 2020		VERSION: 002	COD: A-LOG-F-004				PAG: 1/2
Hora de entrega	Cargo	Nombres y Apellidos de quién recibierecebe	Tapaboca	Gorro	Bata	N95	Firma
	ANALISTA DE ACTIVOS FIJOS	VASQUEZ CARVAJAL JULIANA					
	ANALISTA DE CONTABILIDAD	LONDOÑO VASQUEZ CRISTIAN CAMILO					
	ANALISTA DE CUENTAS MEDICAS	GAVIRIA RAMOS MARIA CAROLINA					
	ANALISTA DE CUENTAS MEDICAS	RIVERA ATEHORTUA YENI CATALINA					
	ANALISTA DE FACTURACION	QUICENO GUTIERREZ SEBASTIAN					
	ANALISTA DE FACTURACION	VASQUEZ CASTRO EVELYN DAHYANA					
	ANALISTA DE NOMINA Y SEGURIDAD SOCIAL	ECHAVARRIA RESTREPO DIANA MARCELA					
	ANALISTA DE SISTEMAS	ANGEL MARIN CARLOS FEDERICO					
	ANALISTA DE TESORERIA	MARIN VELEZ JULIANA					
	APRENDIZ	CORDOBA PALACIOS LUCY MARIA					
	APRENDIZ	CARDONA ZAPATA SANDRA MILENA					
6:28am	APRENDIZ	SERNA MAZO MILADY	1				Milady
	APRENDIZ	CRUZ RESTREPO ANGIE STEFFI					
	APRENDIZ	CADAVID YUDY STEPHANIE					
	APRENDIZ	ZAPATA GOMEZ VERONICA					
	APRENDIZ	HERNANDEZ RODRIGUEZ MARIA ALEJANDRA					
	APRENDIZ	JIMENEZ GUERRERO KATIA LORENA					
	APRENDIZ	GONZALEZ CEBALLOS LAURA ESTEFANIA					
	APRENDIZ	HERRERA MONTOYA ANLLY MELISA					
	APRENDIZ	HURTADO MOSQUERA YASURI					
	APRENDIZ	OLIVEROS BARRERA MARIA PAULA					
	APRENDIZ	ACEVEDO CARRASQUILLA BEATRIZ DIANELA					
	APRENDIZ	SOTO SOTO MARIA ISABEL					
	ASISTENTE DE GERENCIA	PATIÑO HERNANDEZ CAROLINA MARIA					
	AUDITORIA MEDICA	GONZALEZ CEBALLOS VIVIANA					
	AUXILIAR ADMINISTRADOR DOCUMENTAL	OSPINA DUQUE DANIELA					
	AUXILIAR ADMINISTRATIVA	BERRIO PATIÑO MICHELLE CAROLAY					
	AUXILIAR ADMINISTRATIVA	ECHEVERRY IBARRA LEIDY PATRICIA					
6:30	AUXILIAR ADMINISTRATIVA	ESPINOSA TABORDA YINA MILEHA	1	-	-	-	Ofelia
	AUXILIAR ADMINISTRATIVA	MOSQUERA CUESTA OFELIA					
	AUXILIAR ADMINISTRATIVA	ORTIZ RAIGOZA MARIANA					
	AUXILIAR ADMINISTRATIVA	SEPULVEDA TUBERQUIA LUISA FERNANDA					
6:25	AUXILIAR ADMINISTRATIVA	ROJAS MEJIA MONICA ALEXANDRA	1	-	-	-	Ana Flavia
	AUXILIAR ADMINISTRATIVA	GUISAO ALVAREZ ANA MARIA					
	AUXILIAR ADMINISTRATIVA	LOPERA LONDOÑO CLARIVEL					
	AUXILIAR ADMINISTRATIVA	HERNANDEZ ZAPATA CAMILA					
	AUXILIAR ADMINISTRATIVA	JIMENEZ MOLINA PAULA ANDREA					
	AUXILIAR ADMINISTRATIVA	URIBE LOPEZ LEIDY JOHANA					
	AUXILIAR ADMINISTRATIVA	GALLEGO CAÑAVERAL DIANA MARCELA					
	AUXILIAR ADMINISTRATIVA	ZULETA LOPEZ JUAN CAMILO					
	COORDINADOR FACTURACION	VALENCIA PIEDRAHITA JORGE AUGUSTO					
	COORDINADOR TÉCNICO CIENTÍFICO	PINTO HERNANDEZ CARLOS ALFREDO					
	COORDINADOR URGENCIAS	VARGAS LONDOÑO JULIANA					
	COORDINADORA DE CALIDAD	MATHIEU VERGARA LAURA					
	COORDINADORA DE COSTOS Y CONTRATACION	CORREA RAMIREZ VANESSA					
	COORDINADORA DE GESTION HUMANA	GOMEZ ORTEGA MARGARITA MARIA					
	COORDINADORA DE LOGISTICA	MARQUEZ OSPINA ELENA MARIA					
	COORDINADORA DE OPERACIONES	SERNA PAVA LAURA VANESSA					
	COORDINADORA DEL DEPARTAMENTO DE ENFERMIEROS	GARCIA GONZALEZ ALEXANDRA MARIA					
	DIRECTORA MEDICA	LINA MARIA FERNANDEZ ACOSTA					
	DIRECTORA ADMINISTRATIVA Y FINANCIERA	MONTOYA TABORDA LEIDY CAROLINA					
	AUXILIAR ADMINISTRATIVA	RESTREPO ROJAS ANDREA					

SERVICIO: ADMINISTRATIVOS

FECHA: 10-01-22



PLANILLA DE ENTREGA DE ELEMENTOS DE PROTECCION PERSONAL

FECHA ACT: Mayo 2020		VERSION: 002	COD: A-10G-F-004				PAG: 1/2
Hora de entrega	Cargo	Nombres y Apellidos de quién recibierecebe	Tapaboca	Gorro	Bata	N95	Firma
	ANALISTA DE ACTIVOS FIJOS	VASQUEZ CARVAJAL JULIANA					
	ANALISTA DE CONTABILIDAD	LONDOÑO VASQUEZ CRISTIAN CAMILO					
	ANALISTA DE CUENTAS MEDICAS	GAVIRIA RAMOS MARIA CAROLINA					
	ANALISTA DE CUENTAS MEDICAS	RIVERA ATEHORTUA YENI CATALINA					
	ANALISTA DE FACTURACION	QUICENO GUTIERREZ SEBASTIAN					
	ANALISTA DE FACTURACION	VASQUEZ CASTRO EVELYN DAHYANA					
	ANALISTA DE NOMIÑA Y SEGURIDAD SOCIAL	ECHAVARRIA RESTREPO DIANA MARCELA					
	ANALISTA DE SISTEMAS	ANGEL MARIN CARLOS FEDERICO					
	ANALISTA DE TESORERIA	MARIN VELEZ JULIANA					
6:50	APRENDIZ	CORDOBA PALACIOS LUCY MARIA	5				LUCY C.
	APRENDIZ	CARDONA ZAPATA SANDRA MILENA					
	APRENDIZ	SERNA MAZO MILADY					
	APRENDIZ	CRUZ RESTREPO ANGIE STEFFI					
	APRENDIZ	CADAVID YUDY STEPHANIE					
	APRENDIZ	ZAPATA GOMEZ VERONICA					
	APRENDIZ	HERNANDEZ RODRIGUEZ MARIA ALEJANDRA					
	APRENDIZ	JIMENEZ GUERRERO KATIA LORENA					
	APRENDIZ	GONZALEZ CEBALLOS LAURA ESTEFANIA					
	APRENDIZ	HERRERA MONTOYA ANLLY MELISA					
	APRENDIZ	HURTADO MOSQUERA YASURI					
	APRENDIZ	OLIVEROS BARRERA MARIA PAULA					
	APRENDIZ	ACEVEDO CARRASQUILLA BEATRIZ DIANELA					
	APRENDIZ	SOTO SOTO MARIA ISABEL					
	ASISTENTE DE GERENCIA	PATIÑO HERNANDEZ CAROLINA MARIA					
	AUDITORIA MEDICA	GONZALEZ CEBALLOS VIVIANA					
	AUXILIAR ADMINISTRADOR DOCUMENTAL	OSPINA DUQUE DANIELA					
	AUXILIAR ADMINISTRATIVA	BERRIO PATIÑO MICHELLE CAROLAY					
	AUXILIAR ADMINISTRATIVA	ECHEVERRY IBARRA LEIDY PATRICIA					
	AUXILIAR ADMINISTRATIVA	ESPINOSA TABORDA YINA MILENA					
	AUXILIAR ADMINISTRATIVA	MOSQUERA CUESTA OFELIA					
	AUXILIAR ADMINISTRATIVA	ORTIZ RAIGOZA MARIANA					
7:00	AUXILIAR ADMINISTRATIVA	SEPULVEDA TUBERQUIA LUISA FERNANDA	1				Luisa
	AUXILIAR ADMINISTRATIVA	ROJAS MEJIA MONICA ALEXANDRA					
	AUXILIAR ADMINISTRATIVA	GUISO ALVAREZ ANA MARIA					
	AUXILIAR ADMINISTRATIVA	LOPERA LONDOÑO CLARIVEL					
	AUXILIAR ADMINISTRATIVA	HERNANDEZ ZAPATA CAMILA					
	AUXILIAR ADMINISTRATIVA	JIMENEZ MOLINA PAULA ANDREA					
	AUXILIAR ADMINISTRATIVA	URIBE LOPEZ LEIDY JOHANNA					
	AUXILIAR ADMINISTRATIVA	GALLEGO CAÑAVERAL DIANA MARCELA					
	AUXILIAR ADMINISTRATIVA	ZULETA LOPEZ JUAN CAMILO					
	COORDINADOR FACTURACION	VALENCIA PIEDRAHITA JORGE AUGUSTO					
	COORDINADOR TÉCNICO CIENTÍFICO	PINTO HERNANDEZ CARLOS ALFREDO					
	COORDINADOR URGENCIAS	VARGAS LONDOÑO JULIANA					
	COORDINADORA DE CALIDAD	MATHIEU VERGARA LAURA					
	COORDINADORA DE COSTOS Y CONTRATACION	CORREA RAMIREZ VANESSA					
	COORDINADORA DE GESTION HUMANA	GOMEZ ORTEGA MARGARITA MARIA					
	COORDINADORA DE LOGISTICA	MARQUEZ OSPINA ELENA MARIA					
	COORDINADORA DE OPERACIONES	SERNA PAVA LAURA VANESSA					
	COORDINADORA DEL DEPARTAMENTO DE ENFERMERIA	GARCIA GONZALEZ ALEXANDRA MARIA					
	DIRECTORA MEDICA	LINA MARIA FERNANDEZ ACOSTA					
	DIRECTORA ADMINISTRATIVA Y FINANCIERA	MONTOYA TABORDA LEIDY CAROLINA					
	AUXILIAR ADMINISTRATIVA	RESTREPO ROJAS ANDREA					
SERVICIO: ADMINISTRATIVOS			FECHA: 09-01-22				



PLANILLA DE ENTREGA DE ELEMENTOS DE PROTECCION PERSONAL

FECHA ACT: Mayo 2020		VERSION: 002	COD: A-LOG-F-004				PAG: 2/2
Hora de entrega	Cargo	Nombres y Apellidos de quién recibierecebe	Tapaboca	Gorro	Bata	N95	Firma
	AUXILIAR ADMINISTRATIVA	BEDOYA SANCHEZ LUISA FERNANDA					
	AUXILIAR ADMINISTRATIVA	AGUDELO HERNANDEZ DARLIN YOHANA					
	AUXILIAR ADMINISTRATIVA	BERRIO ALVAREZ YAZMIN ALEJANDRA					
	AUXILIAR ADMINISTRATIVA	ESTRADA VALENCIA VANESA ALEJANDRA					
	AUXILIAR ADMINISTRATIVA	MARTINEZ FLOREZ CAROLINA ANDREA					
	AUXILIAR ADMINISTRATIVA	MONTOYA MARINA					
	AUXILIAR ADMINISTRATIVA	PINEDA AYALA ESTEFANIA					
	AUXILIAR ADMINISTRATIVA	RIOS ARANGO MARIA JULIETH					
6:30	AUXILIAR ADMINISTRATIVA	VELASQUEZ ARIAS ALEJANDRA	N				Dw
	AUXILIAR ADMINISTRATIVA CR	MONTOYA VALDERRAMA ANDRES FELIPE					
	AUXILIAR ADMINISTRATIVA CR	MORALES RENDON MANUELA					
	AUXILIAR ADMINISTRATIVA CR	NARANJO ZEA ANA MARIA					
	AUXILIAR DE ALMACEN	BETANCUR BETANCUR JUAN FERNANDO					
	AUXILIAR DE CAJA	GUEVARA MARTINEZ KATERINE					
	AUXILIAR DE CAJA	SALAZAR OSORIO MARTHA CECILIA					
	AUXILIAR DE CARTERA	ARROYAVE GIL OSCAR DANIEL					
	AUXILIAR DE CONTABILIDAD	RENGIFO JARAMILLO ANELLY SHIRLEY					
	AUXILIAR DE ENFERMERIA VIGILANCIA EPIDEM	MESA ESTRADA KATHERIN					
	AUXILIAR DE ENFERMERIA VIGILANCIA EPIDEM	PATIÑO GOMEZ HUAN JOSE					
	AUXILIAR DE FACTURACION	AGUIRRE HERRERA MARIA CAMILA					
	AUXILIAR DE FACTURACION	CASTAÑO BETANCUR SANDRA MILENA					
	AUXILIAR DE FACTURACION	GOMEZ AGUDELO OSCAR WILMAR					
	AUXILIAR DE FACTURACION	LOAIZA PEREZ ALEXANDRA MARIA					
	AUXILIAR DE FACTURACION	MACIAS HERRERA LAURA MILENA					
	AUXILIAR DE FACTURACION	SANTAMARIA CASTAÑEDA LUISA FERNANDA					
	AUXILIAR DE FACTURACION	ZAPATA MARIN YERALDIN					
	AUXILIAR DE GESTION ADMINISTRATIVA	OSPINA PARRA RAMIRO ALBERTO					
	AUXILIAR DE GESTION ADMINISTRATIVA	HENAO RIOS ANGGIE PAOLA					
	AUXILIAR DE RIPS	TIRADO TORRES MARIA PATRICIA					
	AUXILIAR DE RIPS 2	ROLDAN ORREGO SANDRA MILENA					
	AUXILIAR DE SISTEMAS	ALVAREZ RESTREPO JAIME AUGUSTO					
	AUXILIAR DE SISTEMAS	QUINTERO GONZALEZ FABIAN ELIECER					
	AUXILIAR DE TESORERIA	PUENTE ATENCIA CINDY PATRICIA					
	COMUNICADORA SOCIAL	SEPULVEDA ROLDAN TATIANA					
	CONTADOR	ARBOLEDA MENDEZ ANGELA MARIA					
	COORDINADOR SISTEMAS	REYES VELASQUEZ RAFAEL					
	COORDINADOR CARTERA Y CUENTAS MEDICAS	GOMEZ MONTOYA AURA MARIA					
	COORDINADOR DE AYUDAS DIAGNOSTICA	GALLEGO RAMIREZ DIANA MARIA					
	COORDINADOR DE REGISTROS MEDICOS	USUGA LAVERDE SULAY YURANY					
	ENFERMERO	MONTOYA ARISMENDY GLADIS YANETH					
	ENFERMERA AUDITORA CONCURRENTE Y MODELOS	ORTIZ RAMIREZ LUZ YAMILETH					
	GERENTE	MOLINA VELEZ NATASHA					
	LIDER DE ATENCION CENTRADA EN LA PERSONA	ZULUAGA BERMUDEZ JULIANA ALEJANDRA					
	LIDER DE MANTENIMIENTO	AGUDELO CADAVID ANGIE KATHERIN					
	LIDER DE MEJORAMIENTO CONTINUO	GRANADA DURANGO VALENCIA					
	LIDER DE MODELOS ESPECIALES	BEDOYA OCAMPO YESICA PAOLA					
	LIDER DE SEGURIDAD Y SALUD EN EL TRABAJO	AMAYA RESTREPO ANA MARIA					
	MENSAJERO	CASTAÑO DIAZ PABLO ALBERTO					
	NUTRICIONISTA	PINEDA QUINTERO JULIANA					
	PSICOLOGA SELECCION Y DESARROLLO TALENTO	URIBE VELASQUEZ SARA					
	ENFERMERA SEGURIDAD DEL PACIENTE	TORO USUGA LUZ MARIBEL					
	AUXILIAR DE ENFERMERIA	MUÑOZ CANO CLAUDIA					
	AUXILIAR MANTENIMIENTO	BARRIENTOS URREGO WILLIAM DE JESUS					
	TRABAJADORA SOCIAL	URIBE MEDINA SUSANA					
SERVICIO: ADMINISTRATIVOS			FECHA: 09-01-22				



PLANILLA DE ENTREGA DE ELEMENTOS DE PROTECCION PERSONAL

FECHA ACT: Mayo 2020		VERSION: 002	COD: A-LOG-F-004				PAG:1/2
Hora de entrega	Cargo	Nombres y Apellidos de quién recibierecebe	Tapaboca	Gorro	Bata	N95	Firma
	ANALISTA DE ACTIVOS FIJOS	VASQUEZ CARVAJAL JULIANA					
	ANALISTA DE CONTABILIDAD	LONDOÑO VASQUEZ CRISTIAN CAMILO					
	ANALISTA DE CUENTAS MEDICAS	GAVIRIA RAMOS MARIA CAROLINA					
	ANALISTA DE CUENTAS MEDICAS	RIVERA ATEHORTUA YENI CATALINA					
	ANALISTA DE FACTURACION	QUICENO GUTIERREZ SEBASTIAN					
	ANALISTA DE FACTURACION	VASQUEZ CASTRO EVELYN DAHYANA					
	ANALISTA DE NOMINA Y SEGURIDAD SOCIAL	ECHAVARRIA RESTREPO DIANA MARCELA					
	ANALISTA DE SISTEMAS	ANGEL MARIN CARLOS FEDERICO					
	ANALISTA DE TESORERIA	MARIN VELEZ JULIANA					
	APRENDIZ	CORDOBA PALACIOS LUCY MARIA					
	APRENDIZ	CARDONA ZAPATA SANDRA MILENA					
	APRENDIZ	SERNA MAZO MILADY					
	APRENDIZ	CRUZ RESTREPO ANGIE STEFFI					
	APRENDIZ	CADAVID YUDY STEPHANIE					
	APRENDIZ	ZAPATA GOMEZ VERONICA					
	APRENDIZ	HERNANDEZ RODRIGUEZ MARIA ALEJANDRA					
	APRENDIZ	JIMENEZ GUERRERO KATIA LORENA					
	APRENDIZ	GONZALEZ CEBALLOS LAURA ESTEFANIA					
	APRENDIZ	HERRERA MONTOYA ANLLY MELISA					
	APRENDIZ	HURTADO MOSQUERA YASURI					
	APRENDIZ	OLIVEROS BARRERA MARIA PAULA					
	APRENDIZ	ACEVEDO CARRASQUILLA BEATRIZ DIANELA					
	APRENDIZ	SOTO SOTO MARIA ISABEL					
	ASISTENTE DE GERENCIA	PATIÑO HERNANDEZ CAROLINA MARIA					
	AUDITORIA MEDICA	GONZALEZ CEBALLOS VIVIANA					
	AUXILIAR ADMINISTRADOR DOCUMENTAL	OSPINA DUQUE DANIELA					
	AUXILIAR ADMINISTRATIVA	BERRIO PATIÑO MICHELLE CAROLAY					
	AUXILIAR ADMINISTRATIVA	ECHEVERRY IBARRA LEIDY PATRICIA					
	AUXILIAR ADMINISTRATIVA	ESPINOSA TABORDA YINA MILENA					
6:30	AUXILIAR ADMINISTRATIVA	MOSQUERA CUESTA OFELIA	1	-	-	-	Ofelia
	AUXILIAR ADMINISTRATIVA	ORTIZ RAIGOZA MARIANA					
	AUXILIAR ADMINISTRATIVA	SEPULVEDA TUBERQUIA LUISA FERNANDA					
6:10	AUXILIAR ADMINISTRATIVA	ROJAS MEJIA MONICA ALEXANDRA	1	-	-	-	Ana Floria
	AUXILIAR ADMINISTRATIVA	GUISAO ALVAREZ ANA MARIA					
	AUXILIAR ADMINISTRATIVA	LOPERA LONDOÑO CLARIVEL					
	AUXILIAR ADMINISTRATIVA	HERNANDEZ ZAPATA CAMILA					
	AUXILIAR ADMINISTRATIVA	JIMENEZ MOLINA PAULA ANDREA					
	AUXILIAR ADMINISTRATIVA	URIBE LOPEZ LEIDY JOHANA					
	AUXILIAR ADMINISTRATIVA	GALLEGO CAÑAVERAL DIANA MARCELA					
	AUXILIAR ADMINISTRATIVA	ZULETA LOPEZ JUAN CAMILO					
	COORDINADOR FACTURACION	VALENCIA PIEDRAHITA JORGE AUGUSTO					
	COORDINADOR TÉCNICO CIENTÍFICO	PINTO HERNANDEZ CARLOS ALFREDO					
	COORDINADOR URGENCIAS	VARGAS LONDOÑO JULIANA					
	COORDINADORA DE CALIDAD	MATHIEU VERGARA LAURA					
	COORDINADORA DE COSTOS Y CONTRATACION	CORREA RAMIREZ VANESSA					
	COORDINADORA DE GESTION HUMANA	GOMEZ ORTEGA MARGARITA MARIA					
	COORDINADORA DE LOGISTICA	MARQUEZ OSPINA ELENA MARIA					
	COORDINADORA DE OPERACIONES	SERNA PAVA LAURA VANESSA					
	COORDINADORA DEL DEPARTAMENTO DE ENFERMERIA	GARCIA GONZALEZ ALEXANDRA MARIA					
	DIRECTORA MEDICA	LINA MARIA FERNANDEZ ACOSTA					
	DIRECTORA ADMINISTRATIVA Y FINANCIERA	MONTOYA TABORDA LEIDY CAROLINA					
	AUXILIAR ADMINISTRATIVA	RESTREPO ROJAS ANDREA					
SERVICIO: ADMINISTRATIVOS			FECHA: 08-01-22				



PLANILLA DE ENTREGA DE ELEMENTOS DE PROTECCION PERSONAL

FECHA ACT: Mayo 2020		VERSION: 002	COD: A-LOG-F-004				PAG:2/2
Hora de entrega	Cargo	Nombres y Apellidos de quién recibierecebe	Tapaboca	Gorro	Bata	N95	Firma
	AUXILIAR ADMINISTRATIVA	BEDOYA SANCHEZ LUISA FERNANDA					
	AUXILIAR ADMINISTRATIVA	AGUDELO HERNANDEZ DARLIN YOHANA					
	AUXILIAR ADMINISTRATIVA	BERRIO ALVAREZ YAZMIN ALEJANDRA					
	AUXILIAR ADMINISTRATIVA	ESTRADA VALENCIA VANESA ALEJANDRA					
	AUXILIAR ADMINISTRATIVA	MARTINEZ FLOREZ CAROLINA ANDREA					
	AUXILIAR ADMINISTRATIVA	MONTOYA MARINA					
	AUXILIAR ADMINISTRATIVA	PINEDA AYALA ESTEFANIA					
	AUXILIAR ADMINISTRATIVA	RIOS ARANGO MARIA JULIETH					
	AUXILIAR ADMINISTRATIVA	VELASQUEZ ARIAS ALEJANDRA					
	AUXILIAR ADMINISTRATIVA CR	MONTOYA VALDERRAMA ANDRES FELIPE					
	AUXILIAR ADMINISTRATIVA CR	MORALES RENDON MANUELA					
	AUXILIAR ADMINISTRATIVA CR	NARANJO ZEA ANA MARIA					
	AUXILIAR DE ALMACEN	BETANCUR BETANCUR JUAN FERNANDO					
	AUXILIAR DE CASA	GUEVARA MARTINEZ KATERINE					
	AUXILIAR DE CASA	SALAZAR OSORIO MARTHA CECILIA					
	AUXILIAR DE CARTERA	ARROYAVE GIL OSCAR DANIEL					
	AUXILIAR DE CONTABILIDAD	RENGIFO JARAMILLO ANLLY SHIRLEY					
	AUXILIAR DE ENFERMERIA VIGILANCIA EPIDEM	MESA ESTRADA KATHERIN					
	AUXILIAR DE ENFERMERIA VIGILANCIA EPIDEM	PATIÑO GOMEZ JUAN JOSE					
	AUXILIAR DE FACTURACION	AGUIRRE HERRERA MARIA CAMILA					
	AUXILIAR DE FACTURACION	CASTAÑO BETANCUR SANDRA MILENA					
	AUXILIAR DE FACTURACION	GOMEZ AGUDELO OSCAR WILMAR					
	AUXILIAR DE FACTURACION	LOAIZA PEREZ ALEXANDRA MARIA					
	AUXILIAR DE FACTURACION	MACIAS HERRERA LAURA MILENA					
	AUXILIAR DE FACTURACION	SANTAMARIA CASTAÑEDA LUISA FERNANDA					
	AUXILIAR DE FACTURACION	ZAPATA MARIN YERALDIN					
	AUXILIAR DE GESTION ADMINISTRATIVA	OSPINA PARRA RAMIRO ALBERTO					
	AUXILIAR DE GESTION ADMINISTRATIVA	HENAO RIOS ANGGIE PAOLA					
	AUXILIAR DE RIPS	TIRADO TORRES MARIA PATRICIA					
	AUXILIAR DE RIPS 2	ROLDAN ORREGO SANDRA MILENA					
	AUXILIAR DE SISTEMAS	ALVAREZ RESTREPO JAIME AUGUSTO					
	AUXILIAR DE SISTEMAS	QUINTERO GONZALEZ FABIAN ELIECER					
	AUXILIAR DE TESORERIA	PUENTE ATENCIA CINDY PATRICIA					
	COMUNICADORA SOCIAL	SEPULVEDA ROLDAN TATIANA					
	CONTADOR	ARBOLEDA MENDEZ ANGELA MARIA					
	COORDINADOR SISTEMAS	REYES VELASQUEZ RAFAEL					
	COORDINADOR CARTERA Y CUENTAS MEDICAS	GOMEZ MONTOYA AURA MARIA					
	COORDINADOR DE AYUDAS DIAGNOSTICA	GALLEGO RAMIREZ DIANA MARIA					
	COORDINADOR DE REGISTROS MEDICOS	USUGA LAVERDE SULAY YURANY					
	ENFERMERO	MONTOYA ARISMENDY GLADIS YANETH					
	ENFERMERA AUDITORA CONCURRENTE Y MODELOS	ORTIZ RAMIREZ LUZ YAMILETH					
	GERENTE	MOLINA VELEZ NATASHA					
	LIDER DE ATENCION CENTRADA EN LA PERSONA	ZULUAGA BERMUDEZ JULIANA ALEJANDRA					
	LIDER DE MANTENIMIENTO	AGUDELO CADAVID ANGIE KATHERIN					
	LIDER DE MEJORAMIENTO CONTINUO	GRANADA DURANGO VALERIA					
	LIDER DE MODELOS ESPECIALES	BEDOYA OCAMPO YESICA PAOLA					
	LIDER DE SEGURIDAD Y SALUD EN EL TRABAJO	AMAYA RESTREPO ANA MARIA					
	MENSAJERO	CASTAÑO DIAZ PABLO ALBERTO					
	NUTRICIONISTA	PINEDA QUINTERO JULIANA					
	PSICOLOGA SELECCION Y DESARROLLO TALENTO	URIBE VELASQUEZ SARA					
	ENFERMERA SEGURIDAD DEL PACIENTE	TORO USUGA LUZ MARIBEL					
	AUXILIAR DE ENFERMERIA	MUÑOZ CANO CLAUDIA					
	AUXILIAR MANTENIMIENTO	BARRIENTOS URREGO WILLIAM DE JESUS					
	TRABAJADORA SOCIAL	URIBE MEDINA SUSANA					
	SERVICIO: ADMINISTRATIVOS						FECHA: 08-01-22

FECHA ACT: Mayo 2020		VERSION: 002	COD: A-LOG-F-004				PAG: 1/2
Hora de entrega	Cargo	Nombres y Apellidos de quién recibierecibe	Tapaboca	Gorro	Bata	N95	Firma
6:30	ANALISTA DE ACTIVOS FIJOS	VASQUEZ CARVAJAL JULIANA	✓	1			Juliana
	ANALISTA DE CONTABILIDAD	LONDOÑO VASQUEZ CRISTIAN CAMILO					
	ANALISTA DE CUENTAS MEDICAS	GAVIRIA RAMOS MARIA CAROLINA					
6:50	ANALISTA DE CUENTAS MEDICAS	RIVERA ATEHORTUA YENI CATALINA	✓	1			Catalina
	ANALISTA DE FACTURACION	QUICENO GUTIERREZ SEBASTIAN					
	ANALISTA DE FACTURACION	VASQUEZ CASTRO EVELYN DAHYANA					
6:15	ANALISTA DE NOMINA Y SEGURIDAD SOCIAL	ECHAVARRIA RESTREPO DIANA MARCELA	✓	1			DFP
	ANALISTA DE SISTEMAS	ANGEL MARIN CARLOS FEDERICO					
	ANALISTA DE TESORERIA	MARIN VELEZ JULIANA					
	APRENDIZ	CORDOBA PALACIOS LUCY MARIA					
	APRENDIZ	CARDONA ZAPATA SANDRA MILENA					
6:25	APRENDIZ	SERNA MAZO MILADY	✓	1		1	Milady
	APRENDIZ	CRUZ RESTREPO ANGIE STEFFI					
	APRENDIZ	CADAVID YUDY STEPHANIE					
6:20	APRENDIZ	ZAPATA GOMEZ VERONICA	✓		6	2	Veronica Z
	APRENDIZ	HERNANDEZ RODRIGUEZ MARIA ALEJANDRA					
	APRENDIZ	JIMENEZ GUERRERO KATIA LORENA					Lorena G.
6:50	APRENDIZ	GONZALEZ CEBALLOS LAURA ESTEFANIA	✓	1			
	APRENDIZ	HERRERA MONTOYA ANLLY MELISA					
	APRENDIZ	HURTADO MOSQUERA YASURI					
6:10	APRENDIZ	OLIVEROS BARRERA MARIA PAULA	✓	1			Manat
	APRENDIZ	ACEVEDO CARRASQUILLA BEATRIZ DIANELA					
	APRENDIZ	SOTO SOTO MARIA ISABEL					
6:15	ASISTENTE DE GERENCIA	PATIÑO HERNANDEZ CAROLINA MARIA	✓	1	-	-	Carolina
	AUDITORIA MEDICA	GONZALEZ CEBALLOS VIVIANA					
6:20	AUXILIAR ADMINISTRADOR DOCUMENTAL	OSPINA DUQUE DANIELA		1			Daniela
	AUXILIAR ADMINISTRATIVA	BERRIO PATIÑO MICHELLE CAROLAY					
	AUXILIAR ADMINISTRATIVA	ECHEVERRY IBARRA LEIDY PATRICIA					
	AUXILIAR ADMINISTRATIVA	ESPINOSA TABORDA YINA MILENA					
6:10	AUXILIAR ADMINISTRATIVA	MOSQUERA CUESTA OFELIA	✓	1	-	-	Ofelia
	AUXILIAR ADMINISTRATIVA	ORTIZ RAIGOZA MARIANA					
	AUXILIAR ADMINISTRATIVA	SEPULVEDA TUBERQUIA LUISA FERNANDA					
6:15	AUXILIAR ADMINISTRATIVA	ROJAS MEJIA MONICA ALEXANDRA	✓	1			Monica
	AUXILIAR ADMINISTRATIVA	GUISAO ALVAREZ ANA MARIA					
	AUXILIAR ADMINISTRATIVA	LOPERA LONDOÑO CLARIVEL					
	AUXILIAR ADMINISTRATIVA	HERNANDEZ ZAPATA CAMILA					
	AUXILIAR ADMINISTRATIVA	JIMENEZ MOLINA PAULA ANDREA					
	AUXILIAR ADMINISTRATIVA	URIBE LOPEZ LEIDY JOHANA					
	AUXILIAR ADMINISTRATIVA	GALLEGO CAÑAVERAL DIANA MARCELA					
6:50	AUXILIAR ADMINISTRATIVA	ZULETA LOPEZ JUAN CAMILO	✓	1			Camilo
	COORDINADOR FACTURACION	VALENCIA PIEDRAHITA JORGE AUGUSTO					
	COORDINADOR TÉCNICO CIENTÍFICO	PINTO HERNANDEZ CARLOS ALFREDO					
	COORDINADOR URGENCIAS	VARGAS LONDOÑO JULIANA					
	COORDINADORA DE CALIDAD	MATHIEU VERGARA LAURA					
	COORDINADORA DE COSTOS Y CONTRATACION	CORREA RAMIREZ VANESSA					
	COORDINADORA DE GESTION HUMANA	GOMEZ ORTEGA MARGARITA MARIA					
	COORDINADORA DE LOGISTICA	MARQUEZ OSPINA ELENA MARIA					
	COORDINADORA DE OPERACIONES	SERNA PAVA LAURA VANESSA					
	COORDINADORA DEL DEPARTAMENTO DE ENFERMERIA	GARCIA GONZALEZ ALEXANDRA MARIA					
	DIRECTORA MEDICA	LINA MARIA FERNANDEZ ACOSTA					
	DIRECTORA ADMINISTRATIVA Y FINANCIERA	MONTOYA TABORDA LEIDY CAROLINA					
6:10	AUXILIAR ADMINISTRATIVA	RESTREPO ROJAS ANDREA	✓	1			Andrea
SERVICIO: ADMINISTRATIVOS			FECHA: 07-01-22				



PLANILLA DE ENTREGA DE ELEMENTOS DE PROTECCION PERSONAL

FECHA ACT: Mayo 2020		VERSION: 002	COD: A-LOG-F-004				PAG: 2/2
Hora de entrega	Cargo	Nombres y Apellidos de quién recibierecibe	Tapaboca	Gorro	Bata	N95	Firma
6:50	AUXILIAR ADMINISTRATIVA	BEDOYA SANCHEZ LUISA FERNANDA	✓	1			Luisa Bedoya
	AUXILIAR ADMINISTRATIVA	AGUDELO HERNANDEZ DARLIN YOHANA					
6:30	AUXILIAR ADMINISTRATIVA	BERRIO ALVAREZ YAZMIN ALEJANDRA	✓	1			Yazmin Berrío
	AUXILIAR ADMINISTRATIVA	ESTRADA VALENCIA VANESA ALEJANDRA					
	AUXILIAR ADMINISTRATIVA	MARTINEZ FLOREZ CAROLINA ANDREA					
	AUXILIAR ADMINISTRATIVA	MONTOYA MARINA					
6:50	AUXILIAR ADMINISTRATIVA	PINEDA AYALA ESTEFANIA	✓	1			Estefanía
	AUXILIAR ADMINISTRATIVA	RIOS ARANGO MARIA JULIETH					
6:15	AUXILIAR ADMINISTRATIVA	VELASQUEZ ARIAS ALEJANDRA	✓	1			AJ
	AUXILIAR ADMINISTRATIVA CR	MONTOYA VALDERRAMA ANDRES FELIPE					
	AUXILIAR ADMINISTRATIVA CR	MORALES RENDON MANUELA					
	AUXILIAR ADMINISTRATIVA CR	NARANJO ZEA ANA MARIA					
	AUXILIAR DE ALMACEN	BETANCUR BETANCUR JUAN FERNANDO					
	AUXILIAR DE CAJA	GUEVARA MARTINEZ KATERINE					
	AUXILIAR DE CAJA	SALAZAR OSORIO MARTHA CECILIA					
	AUXILIAR DE CARTERA	ARROYAVE GIL OSCAR DANIEL					
	AUXILIAR DE CONTABILIDAD	RENGIFO JARAMILLO ANLLY SHIRLEY					
	AUXILIAR DE ENFERMERIA VIGILANCIA EPIDEM	MESA ESTRADA KATHERIN					
	AUXILIAR DE ENFERMERIA VIGILANCIA EPIDEM	PATIÑO GOMEZ JUAN JOSE					
	AUXILIAR DE FACTURACION	AGUIRRE HERRERA MARIA CAMILA					
	AUXILIAR DE FACTURACION	CASTAÑO BETANCUR SANDRA MILENA					
	AUXILIAR DE FACTURACION	GOMEZ AGUDELO OSCAR WILMAR					
	AUXILIAR DE FACTURACION	LOAIZA PEREZ ALEXANDRA MARIA					
	AUXILIAR DE FACTURACION	MACIAS HERRERA LAURA MILENA					
6:10	AUXILIAR DE FACTURACION	SANTAMARIA CASTAÑEDA LUISA FERNANDA	✓	1			Luisa
	AUXILIAR DE FACTURACION	ZAPATA MARIN YERALDIN					
	AUXILIAR DE GESTION ADMINISTRATIVA	OSPINA PARRA RAMIRO ALBERTO					
	AUXILIAR DE GESTION ADMINISTRATIVA	HENAO RIOS ANGGIE PAOLA					
6:15	AUXILIAR DE RIPS	TIRADO TORRES MARIA PATRICIA	✓	1			Patricia
	AUXILIAR DE RIPS 2	ROLDAN ORREGO SANDRA MILENA					
	AUXILIAR DE SISTEMAS	ALVAREZ RESTREPO JAIME AUGUSTO					
	AUXILIAR DE SISTEMAS	QUINTERO GONZALEZ FABIAN ELIECER					
	AUXILIAR DE TESORERIA	PUENTE ATENCIA CINDY PATRICIA					
	COMUNICADORA SOCIAL	SEPULVEDA ROLDAN TATIANA					
	CONTADOR	ARBOLEDA MENDEZ ANGELA MARIA					
	COORDINADOR SISTEMAS	REYES VELASQUEZ RAFAEL					
	COORDINADOR CARTERA Y CUENTAS MEDICAS	GOMEZ MONTOYA AURA MARIA					
	COORDINADOR DE AYUDAS DIAGNOSTICA	GALLEGO RAMIREZ DIANA MARIA					
	COORDINADOR DE RESGISTROS MEDICOS	USUGA LAVERDE SULAY YURANY					
	ENFERMERO	MONTOYA ARISMENDY GLADIS YANETH					
	ENFERMERA AUDITORA CONCURRENTENTE Y MODELOS	ORTIZ RAMIREZ LUZ YAMILETH					
	GERENTE	MOLINA VELEZ NATASHA					
	LIDER DE ATENCION CENTRADA EN LA PERSONA	ZULUAGA BERMUDEZ JULIANA ALEJANDRA					
	LIDER DE MANTENIMIENTO	AGUDELO CADAVID ANGIE KATHERIN					
	LIDER DE MEJORAMIENTO CONTINUO	GRANADA DURANGO VALERIA					
	LIDER DE MODELOS ESPECIALES	BEDOYA OCAMPO YESICA PAOLA					
	LIDER DE SEGURIDAD Y SALUD EN EL TRABAJO	AMAYA RESTREPO ANA MARIA					
6:10	MENSAJERO	CASTAÑO DIAZ PABLO ALBERTO	✓	2			Pablo
	NUTRICIONISTA	PINEDA QUINTERO JULIANA					
	PSICOLOGA SELECCION Y DESARROLLO TALENTO	URIBE VELASQUEZ SARA					
	ENFERMERA SEGURIDAD DEL PACIENTE	TORO USUGA LUZ MARIBEL					
	AUXILIAR DE ENFERMERIA	MUÑOZ CANO CLAUDIA					
6:15	AUXILIAR MANTENIMIENTO	BARRIENTOS URREGO WILLIAM DE JESUS	✓	1			William
	TRABAJADORA SOCIAL	URIBE MEDINA SUSANA					
	SERVICIO: ADMINISTRATIVOS						FECHA: 07-01-22



PLANILLA DE ENTREGA DE ELEMENTOS DE PROTECCION PERSONAL

COD: A-LOG-F-004

PAG:1/2

FECHA ACT: Mayo 2020		VERSION: 002	Tapaboca	Gorro	Bata	N95	Firma
6:00	ANALISTA DE ACTIVOS FIJOS	VASQUEZ CARVAJAL JULIANA	1				Juliana
	ANALISTA DE CONTABILIDAD	LONDOÑO VASQUEZ CRISTIAN CAMILO					
	ANALISTA DE CUENTAS MEDICAS	GAVIRIA RAMOS MARIA CAROLINA					
	ANALISTA DE CUENTAS MEDICAS	RIVERA ATEHORTUA YENI CATALINA					
7:00	ANALISTA DE FACTURACION	QUICENO GUTIERREZ SEBASTIAN	1				Sebastian
	ANALISTA DE FACTURACION	VASQUEZ CASTRO EVELYN DAHYANA					
	ANALISTA DE NOMINA Y SEGURIDAD SOCIAL	ECHAVARRIA RESTREPO DIANA MARCELA					
	ANALISTA DE SISTEMAS	ANGEL MARIN CARLOS FEDERICO					
	ANALISTA DE TESORERIA	MARIN VELEZ JULIANA					
	APRENDIZ	CORDOBA PALACIOS LUCY MARIA					
	APRENDIZ	CARDONA ZAPATA SANDRA MILENA					
6:25	APRENDIZ	SERNA MAZO MILADY	1				Milady
	APRENDIZ	CRUZ RESTREPO ANGIE STEFFI					
	APRENDIZ	CADAVID YUDY STEPHANIE					
	APRENDIZ	ZAPATA GOMEZ VERONICA	1				Veronica
	APRENDIZ	HERNANDEZ RODRIGUEZ MARIA ALEJANDRA					
	APRENDIZ	JIMENEZ GUERRERO KATIA LORENA					
	APRENDIZ	GONZALEZ CEBALLOS LAURA ESTEFANIA					
	APRENDIZ	HERRERA MONTOYA ANLLY MELISA					Melisa
	APRENDIZ	HURTADO MOSQUERA YASURI					
6:20	APRENDIZ	OLIVEROS BARRERA MARIA PAULA	2				Paula
	APRENDIZ	ACEVEDO CARRASQUILLA BEATRIZ DIANELA					
	APRENDIZ	SOTO SOTO MARIA ISABEL					
	ASISTENTE DE GERENCIA	PATIÑO HERNANDEZ CAROLINA MARIA					
	AUDITORIA MEDICA	GONZALEZ CEBALLOS VIVIANA					
	AUXILIAR ADMINISTRADOR DOCUMENTAL	OSPINA DUQUE DANIELA					
	AUXILIAR ADMINISTRATIVA	BERRIO PATIÑO MICHELLE CAROLAY					
	AUXILIAR ADMINISTRATIVA	ECHEVERRY IBARRA LEIDY PATRICIA					
	AUXILIAR ADMINISTRATIVA	ESPINOSA TABORDA YINA MILENA					
	AUXILIAR ADMINISTRATIVA	MOSQUERA CUESTA OFELIA					
	AUXILIAR ADMINISTRATIVA	ORTIZ RAIGOZA MARIANA					
	AUXILIAR ADMINISTRATIVA	SEPULVEDA TUBERQUIA LUISA FERNANDA					
	AUXILIAR ADMINISTRATIVA	ROJAS MEJIA MONICA ALEXANDRA					
	AUXILIAR ADMINISTRATIVA	GUISAO ALVAREZ ANA MARIA					
	AUXILIAR ADMINISTRATIVA	LOPERA LONDOÑO CLARIVEL					
6:22	AUXILIAR ADMINISTRATIVA	HERNANDEZ ZAPATA CAMILA	2	-	-	-	Camila
	AUXILIAR ADMINISTRATIVA	JIMENEZ MOLINA PAULA ANDREA					
	AUXILIAR ADMINISTRATIVA	URIBE LOPEZ LEIDY JOHANA					
6:02	AUXILIAR ADMINISTRATIVA	GALLEGO CAÑAVERAL DIANA MARCELA	1				Diana
	AUXILIAR ADMINISTRATIVA	ZULETA LOPEZ JUAN CAMILO					
	COORDINADOR FACTURACION	VALENCIA PIEDRAHITA JORGE AUGUSTO					
	COORDINADOR TÉCNICO CIENTÍFICO	PINTO HERNANDEZ CARLOS ALFREDO					
	COORDINADOR URGENCIAS	VARGAS LONDOÑO JULIANA					
	COORDINADORA DE CALIDAD	MATHIEU VERGARA LAURA					
	COORDINADORA DE COSTOS Y CONTRATACION	CORREA RAMIREZ VANESSA					
	COORDINADORA DE GESTION HUMANA	GOMEZ ORTEGA MARGARITA MARIA					
	COORDINADORA DE LOGISTICA	MARQUEZ OSPINA ELENA MARIA					
	COORDINADORA DE OPERACIONES	SERNA PAVA LAURA VANESSA					
	COORDINADORA DEL DEPARTAMENTO DE ENFERM	GARCIA GONZALEZ ALEXANDRA MARIA					
	DIRECTORA MEDICA	LINA MARIA FERNANDEZ ACOSTA					
	DIRECTORA ADMINISTRATIVA Y FINANCIERA	MONTOYA TABORDA LEIDY CAROLINA					
	AUXILIAR ADMINISTRATIVA	RESTREPO ROJAS ANDREA					
SERVICIO: ADMINISTRATIVOS			FECHA: 06-01-22				



PLANILLA DE ENTREGA DE ELEMENTOS DE PROTECCION PERSONAL

FECHA ACT: Mayo 2020		VERSION: 002	COD: A-LOG-F-004				PAG:2/2
Hora de entrega	Cargo	Nombres y Apellidos de quién recibierecebe	Tapaboca	Gorro	Bata	N95	Firma
6:00	AUXILIAR ADMINISTRATIVA	BEDOYA SANCHEZ LUISA FERNANDA	1				Luisa B
	AUXILIAR ADMINISTRATIVA	AGUDELO HERNANDEZ DARLIN YOHANA					
6:02	AUXILIAR ADMINISTRATIVA	BERRIO ALVAREZ YAZMIN ALEJANDRA	1				Yazmin
6:40	AUXILIAR ADMINISTRATIVA	ESTRADA VALENCIA VANESA ALEJANDRA	1				Vanessa
	AUXILIAR ADMINISTRATIVA	MARTINEZ FLOREZ CAROLINA ANDREA					
	AUXILIAR ADMINISTRATIVA	MONTOYA MARINA					
6:15	AUXILIAR ADMINISTRATIVA	PINEDA AYALA ESTEFANIA	1				Estefanía
	AUXILIAR ADMINISTRATIVA	RIOS ARANGO MARIA JUJETH					
	AUXILIAR ADMINISTRATIVA	VELASQUEZ ARIAS ALEJANDRA					
	AUXILIAR ADMINISTRATIVA CR	MONTOYA VALDERRAMA ANDRES FELIPE					
	AUXILIAR ADMINISTRATIVA CR	MORALES RENDON MANUELA					
	AUXILIAR ADMINISTRATIVA CR	NARANJO ZEA ANA MARIA					
	AUXILIAR DE ALMACEN	BETANCUR BETANCUR JUAN FERNANDO					
6:22	AUXILIAR DE CAJA	GUEVARA MARTINEZ KATERINE	1				Katerine
	AUXILIAR DE CAJA	SALAZAR OSORIO MARTHA CECILIA					OSCARA
6:23	AUXILIAR DE CARTERA	ARROYAVE GIL OSCAR DANIEL	1				
	AUXILIAR DE CONTABILIDAD	RENGIFO JARAMILLO ANLLY SHIRLEY					
	AUXILIAR DE ENFERMERIA VIGILANCIA EPIDEM	MESA ESTRADA KATHERIN					
	AUXILIAR DE ENFERMERIA VIGILANCIA EPIDEM	PATIÑO GOMEZ JUAN JOSE					
	AUXILIAR DE FACTURACION	AGUIRRE HERRERA MARIA CAMILA					
6:25	AUXILIAR DE FACTURACION	CASTAÑO BETANCUR SANDRA MILENA	1				
	AUXILIAR DE FACTURACION	GOMEZ AGUDELO OSCAR WILMAR					
	AUXILIAR DE FACTURACION	LOAIZA PEREZ ALEXANDRA MARIA					
	AUXILIAR DE FACTURACION	MACIAS HERRERA LAURA MILENA					
	AUXILIAR DE FACTURACION	SANTAMARIA CASTAÑEDA LUISA FERNANDA					
	AUXILIAR DE FACTURACION	ZAPATA MARIN YERALDIN					
	AUXILIAR DE GESTION ADMINISTRATIA	OSPINA PARRA RAMIRO ALBERTO					
	AUXILIAR DE GESTION ADMINISTRATIA	HENAO RIOS ANGGIE PAOLA					
6:27	AUXILIAR DE RIPS	TIRADO TORRES MARIA PATRICIA	1				Maria Patricia
	AUXILIAR DE RIPS 2	ROLDAN ORREGO SANDRA MILENA					
	AUXILIAR DE SISTEMAS	ALVAREZ RESTREPO JAIME AUGUSTO					
6:32	AUXILIAR DE SISTEMAS	QUINTERO GONZALEZ FABIAN ELIECER	2				Fabian &
	AUXILIAR DE TESORERIA	PUENTE ATENCIA CINDY PATRICIA					
	COMUNICADORA SOCIAL	SEPULVEDA ROLDAN TATIANA					
	CONTADOR	ARBOLEDA MENDEZ ANGELA MARIA					
	COORDINADOR SISTEMAS	REYES VELASQUEZ RAFAEL					
	COORDINADOR CARTERA Y CUENTAS MEDICAS	GOMEZ MONTOYA AURA MARIA					
	COORDINADOR DE AYUDAS DIAGNOSTICA	GALLEGO RAMIREZ DIANA MARIA					
	COORDINADOR DE REGISTROS MEDICOS	USUGA LAVERDE SULAY YURANY					
	ENFERMERO	MONTOYA ARISMENDY GLADIS YANETH					
	ENFERMERA AUDITORA CONCURRENTE Y MODELO	ORTIZ RAMIREZ LUZ YAMILETH					
	GERENTE	MOLINA VELEZ NATASHA					
	LIDER DE ATENCION CENTRADA EN LA PERSONA	ZULUAGA BERMUDEZ JULIANA ALEJANDRA					
	LIDER DE MANTENIMINETO	AGUDELO CADAVID ANGIE KATHERIN					
	LIDER DE MEJORAMIENTO CONTINUO	GRANADA DURANGO VALERIA					
6:42	LIDER DE MODELOS ESPECIALES	BEDOYA OCAMPO YESICA PAOLA	1				Yesica
	LIDER DE SEGURIDAD Y SALUD EN EL TRABAJO	AMAYA RESTREPO ANA MARIA					
	MENSAJERO	CASTAÑO DIAZ PABLO ALBERTO					
	NUTRICIONISTA	PINEDA QUINTERO JULIANA					
	PSICOLOGA SELECCION Y DESARROLLO TALENTO	URIBE VELASQUEZ SARA					
5:30	ENFERMERA SEGURIDAD DEL PACIENTE	TORO USUGA LUZ MARIBEL	1				LUZ MARIBEL
	AUXILIAR DE ENFERMERIA	MUÑOZ CANO CLAUDIA					
	AUXILIAR MANTENIMIENTO	BARRIETOS WILLIAM					
SERVICIO: ADMINISTRATIVOS			FECHA: 06-01-22				



PLANILLA DE ENTREGA DE ELEMENTOS DE PROTECCION PERSONAL

FECHA ACT: Mayo 2020		VERSION: 002	COD: A-LOG-F-004				PAG: 1/2
Hora de entrega	Cargo	Nombres y Apellidos de quién recibierecebe	Tapaboca	Gorro	Bata	N95	Firma
	ANALISTA DE ACTIVOS FIJOS	VASQUEZ CARVAJAL JULIANA					
	ANALISTA DE CONTABILIDAD	LONDOÑO VASQUEZ CRISTIAN CAMILO					
	ANALISTA DE CUENTAS MEDICAS	GAVIRIA RAMOS MARIA CAROLINA					
	ANALISTA DE CUENTAS MEDICAS	RIVERA ATEHORTUA YENI CATALINA					
6:30	ANALISTA DE FACTURACION	QUICENO GUTIERREZ SEBASTIAN	7				Sebastian
	ANALISTA DE FACTURACION	VASQUEZ CASTRO EVELYN DAHYANA					
	ANALISTA DE NOMINA Y SEGURIDAD SOCIAL	ECHAVARRIA RESTREPO DIANA MARCELA					
	ANALISTA DE SISTEMAS	ANGEL MARIN CARLOS FEDERICO					
	ANALISTA DE TESORERIA	MARIN VELEZ JULIANA					
	APRENDIZ	CORDOBA PALACIOS LUCY MARIA					
	APRENDIZ	CARDONA ZAPATA SANDRA MILENA					
6:10	APRENDIZ	SERNA MAZO MILADY	1				Milady
6:50	APRENDIZ	CRUZ RESTREPO ANGIE STEFFI	1				Angie
	APRENDIZ	CADAVID YUDY STEPHANIE					
	APRENDIZ	ZAPATA GOMEZ VERONICA				1	Veronica Z.
	APRENDIZ	HERNANDEZ RODRIGUEZ MARIA ALEJANDRA					
	APRENDIZ	JIMENEZ GUERRERO KATIA LORENA					
6:15	APRENDIZ	GONZALEZ CEBALLOS LAURA ESTEFANIA	1				Laura G.
	APRENDIZ	HERRERA MONTOYA ANLLY MELISA					
	APRENDIZ	HURTADO MOSQUERA YASURI					
6:30	APRENDIZ	OLIVEROS BARRERA MARIA PAULA	2				Maria P.
	APRENDIZ	ACEVEDO CARRASQUILLA BEATRIZ DIANELA					
	APRENDIZ	SOTO SOTO MARIA ISABEL					
6:10	ASISTENTE DE GERENCIA	PATIÑO HERNANDEZ CAROLINA MARIA	1	-	-	-	Carolina P.
	AUDITORIA MEDICA	GONZALEZ CEBALLOS VIVIANA					
	AUXILIAR ADMINISTRADOR DOCUMENTAL	OSPINA DUQUE DANIELA				1	Daniela O.
	AUXILIAR ADMINISTRATIVA	BERRIO PATIÑO MICHELLE CAROLAY					
	AUXILIAR ADMINISTRATIVA	ECHEVERRY IBARRA LEIDY PATRICIA					
	AUXILIAR ADMINISTRATIVA	ESPINOSA TABORDA YINA MILENA					
	AUXILIAR ADMINISTRATIVA	MOSQUERA CUESTA OFELIA					
	AUXILIAR ADMINISTRATIVA	ORTIZ RAIGOZA MARIANA					
6:15	AUXILIAR ADMINISTRATIVA	SEPULVEDA TUBERQUIA LUISA FERNANDA	1				Luisa F.
6:30	AUXILIAR ADMINISTRATIVA	ROJAS MEJIA MONICA ALEXANDRA	1				Monica
	AUXILIAR ADMINISTRATIVA	GUISAO ALVAREZ ANA MARIA					
	AUXILIAR ADMINISTRATIVA	LOPERA LONDOÑO CLARIVEL					
	AUXILIAR ADMINISTRATIVA	HERNANDEZ ZAPATA CAMILA					
	AUXILIAR ADMINISTRATIVA	JIMENEZ MOLINA PAULA ANDREA					
	AUXILIAR ADMINISTRATIVA	URIBE LOPEZ LEIDY JOHANA					
	AUXILIAR ADMINISTRATIVA	GALLEGO CAÑAVERAL DIANA MARCELA					
	AUXILIAR ADMINISTRATIVA	ZULETA LOPEZ JUAN CAMILO					
	COORDINADOR FACTURACION	VALENCIA PIEDRAHITA JORGE AUGUSTO					
	COORDINADOR TÉCNICO CIENTÍFICO	PINTO HERNANDEZ CARLOS ALFREDO					
	COORDINADOR URGENCIAS	VARGAS LONDOÑO JULIANA					
	COORDINADORA DE CALIDAD	MATHIEU VERGARA LAURA					
	COORDINADORA DE COSTOS Y CONTRATACION	CORREA RAMIREZ VANESSA					
	COORDINADORA DE GESTION HUMANA	GOMEZ ORTEGA MARGARITA MARIA					
	COORDINADORA DE LOGISTICA	MARQUEZ OSPINA ELENA MARIA					
	COORDINADORA DE OPERACIONES	SERNA PAVA LAURA VANESSA					
	COORDINADORA DEL DEPARTAMENTO DE ENFERM	GARCIA GONZALEZ ALEXANDRA MARIA					
	DIRECTORA MEDICA	LINA MARIA FERNANDEZ ACOSTA					
	DIRECTORA ADMINISTRATIVA Y FINANCIERA	MONTOYA TABORDA LEIDY CAROLINA					
6:30	AUXILIAR ADMINISTRATIVA	RESTREPO ROJAS ANDREA	1				Andrea
	SERVICIO: ADMINISTRATIVOS						

FECHA: 05-01-22

6:10

Susana Uribe Medina 10. 8 2



PLANILLA DE ENTREGA DE ELEMENTOS DE PROTECCION PERSONAL

FECHA ACT: Mayo 2020		VERSION: 002	COD: A-LOG-F-004				PAG:2/2
Hora de entrega	Cargo	Nombres y Apellidos de quién recibierecebe	Tapaboca	Gorro	Bata	N95	Firma
6:10	AUXILIAR ADMINISTRATIVA	BEDOYA SANCHEZ LUISA FERNANDA	1				Luisa Bedoya
	AUXILIAR ADMINISTRATIVA	AGUDELO HERNANDEZ DARLIN YOHANA					
6:30	AUXILIAR ADMINISTRATIVA	BERRIO ALVAREZ YAZMIN ALEJANDRA	0				Yazmin
6:15	AUXILIAR ADMINISTRATIVA	ESTRADA VALENCIA VANESA ALEJANDRA	1				Vanessa
	AUXILIAR ADMINISTRATIVA	MARTINEZ FLOREZ CAROLINA ANDREA					
	AUXILIAR ADMINISTRATIVA	MONTOYA MARINA					
6:10	AUXILIAR ADMINISTRATIVA	PINEDA AYALA ESTEFANIA	1				Estefania
	AUXILIAR ADMINISTRATIVA	RIOS ARANGO MARIA JULIETH					
6:00	AUXILIAR ADMINISTRATIVA	VELASQUEZ ARIAS ALEJANDRA	1				AJ
	AUXILIAR ADMINISTRATIVA CR	MONTOYA VALDERRAMA ANDRES FELIPE					
	AUXILIAR ADMINISTRATIVA CR	MORALES RENDON MANUELA					
	AUXILIAR ADMINISTRATIVA CR	NARANJO ZEA ANA MARIA					
	AUXILIAR DE ALMACEN	BETANCUR BETANCUR JUAN FERNANDO					
6:15	AUXILIAR DE CAJA	GUEVARA MARTINEZ KATERINE	1				Katherine
	AUXILIAR DE CAJA	SALAZAR OSORIO MARTHA CECILIA					
	AUXILIAR DE CARTERA	ARROYAVE GIL OSCAR DANIEL					
	AUXILIAR DE CONTABILIDAD	RENGIFO JARAMILLO ANLLY SHIRLEY					
6:30	AUXILIAR DE ENFERMERIA VIGILANCIA EPIDEM	MESA ESTRADA KATHERIN	1				Katherin H
	AUXILIAR DE ENFERMERIA VIGILANCIA EPIDEM	PATIÑO GOMEZ JUAN JOSE					
6:00	AUXILIAR DE FACTURACION	AGUIRRE HERRERA MARIA CAMILA	2				Manac
	AUXILIAR DE FACTURACION	CASTAÑO BETANCUR SANDRA MILENA					
	AUXILIAR DE FACTURACION	GOMEZ AGUDELO OSCAR WILMAR					
6:50	AUXILIAR DE FACTURACION	LOAIZA PEREZ ALEXANDRA MARIA	1				Alexandra
	AUXILIAR DE FACTURACION	MACIAS HERRERA LAURA MILENA					
6:10	AUXILIAR DE FACTURACION	SANTAMARIA CASTAÑEDA LUISA FERNANDA	1				San
6:15	AUXILIAR DE FACTURACION	ZAPATA MARIN YERALDIN	1				Yeraldin
	AUXILIAR DE GESTION ADMINISTRATIVA	OSPINA PARRA RAMIRO ALBERTO					
	AUXILIAR DE GESTION ADMINISTRATIVA	HENAO RIOS ANGGIE PAOLA					
	AUXILIAR DE RIPS	TIRADO TORRES MARIA PATRICIA					
	AUXILIAR DE RIPS 2	ROLDAN ORREGO SANDRA MILENA					
	AUXILIAR DE SISTEMAS	ALVAREZ RESTREPO JAIME AUGUSTO					
	AUXILIAR DE SISTEMAS	QUINTERO GONZALEZ FABIAN ELIECER					
	AUXILIAR DE TESORERIA	PUENTE ATENCIA CINDY PATRICIA					
	COMUNICADORA SOCIAL	SEPULVEDA ROLDAN TATIANA					
	CONTADOR	ARBOLEDA MENDEZ ANGELA MARIA					
	COORDINADOR SISTEMAS	REYES VELASQUEZ RAFAEL					
	COORDINADOR CARTERA Y CUENTAS MEDICAS	GOMEZ MONTOYA AURA MARIA					
	COORDINADOR DE AYUDAS DIAGNOSTICA	GALLEGO RAMIREZ DIANA MARIA					
	COORDINADOR DE REGISTROS MEDICOS	USUGA LAVERDE SULAY YURANY					
	ENFERMERO	MONTOYA ARISMENDY GLADIS YANETH					
	GERENTE	MOLINA VELEZ NATASHA					
	LIDER DE ATENCION CENTRADA EN LA PERSONA	ZULUAGA BERMUDEZ JULIANA ALEJANDRA					
	LIDER DE MANTENIMIENTO	AGUDELO CADAVID ANGIE KATHERIN					
6:30	LIDER DE MEJORAMIENTO CONTINUO	GRANADA DURANGO VALERIA	1				Valeria
6:15	LIDER DE MODELOS ESPECIALES	BEDOYA OCAMPO YESICA PAOLA	1				Yesica B.
	LIDER DE SEGURIDAD Y SALUD EN EL TRABAJO	AMAYA RESTREPO ANA MARIA					
	MENSAJERO	CASTAÑO DIAZ PABLO ALBERTO					
	NUTRICIONISTA	PINEDA QUINTERO JULIANA					
	PSICOLOGA SELECCION Y DESARROLLO TALENTO	URIBE VELASQUEZ SARA					
	ENFERMERA SEGURIDAD DEL PACIENTE	TORO USUGA LUZ MARIBEL					
6:30	AUXILIAR DE ENFERMERIA	MUÑOZ CANO CLAUDIA	5				Claudia
	SERVICIO: ADMINISTRATIVOS						

FECHA: 05-01-22

6:50 Milton Barrueto

1

Milton Barrueto



PLANILLA DE ENTREGA DE ELEMENTOS DE PROTECCION PERSONAL

COD: A-LOG-F-004

PAG: 1/2

Hora de entrega	CARGO	Nombres y Apellidos de quién recibiere	VERSION: 002				Firma
			Tapaboca	Gorro	Bata	N95	
	ANALISTA DE ACTIVOS FIJOS	VASQUEZ CARVAJAL JULIANA					
	ANALISTA DE CONTABILIDAD	LONDOÑO VASQUEZ CRISTIAN CAMILO					
	ANALISTA DE CUENTAS MEDICAS	GAVIRIA RAMOS MARIA CAROLINA					
	ANALISTA DE CUENTAS MEDICAS	RIVERA ATEHORTUA YENI CATALINA					
6:00	ANALISTA DE FACTURACION	QUICENO GUTIERREZ SEBASTIAN	7				Sebastian
	ANALISTA DE FACTURACION	VASQUEZ CASTRO EVELYN DAHYANA					
	ANALISTA DE NOMINA Y SEGURIDAD SOCIAL	ECHAVARRIA RESTREPO DIANA MARCELA					
	ANALISTA DE SISTEMAS	ANGEL MARIN CARLOS FEDERICO					
	ANALISTA DE TESORERIA	MARIN VELEZ JULIANA					
	APRENDIZ	CORDOBA PALACIOS LUCY MARIA					
	APRENDIZ	CARDONA ZAPATA SANDRA MILENA	1				Sandra
6:10	APRENDIZ	SERNA MAZO MILADY	1				Milady
6:22	APRENDIZ	CRUZ RESTREPO ANGIE STEFFI					
	APRENDIZ	CADAVID YUDY STEPHANIE					
	APRENDIZ	ZAPATA GOMEZ VERONICA					
	APRENDIZ	HERNANDEZ RODRIGUEZ MARIA ALEJANDRA					
	APRENDIZ	JIMENEZ GUERRERO KATIA LORENA					
	APRENDIZ	GONZALEZ CEBALLOS LAURA ESTEFANIA					
	APRENDIZ	HERRERA MONTOYA ANLLY MELISA					Melisa
	APRENDIZ	HURTADO MOSQUERA YASURI					
6:25	APRENDIZ	OLIVEROS BARRERA MARIA PAULA	2				Paula
	APRENDIZ	ACEVEDO CARRASQUILLA BEATRIZ DIANELA					
	APRENDIZ	SOTO SOTO MARIA ISABEL					
	ASISTENTE DE GERENCIA	PATIÑO HERNANDEZ CAROLINA MARIA					
	AUDITORIA MEDICA	GONZALEZ CEBALLOS VIVIANA					
6:27	AUXILIAR ADMINISTRADOR DOCUMENTAL	OSPINA DUQUE DANIELA	1				Daniela
	AUXILIAR ADMINISTRATIVA	BERRIO PATIÑO MICHELLE CAROLAY					
	AUXILIAR ADMINISTRATIVA	ECHEVERRY IBARRA LEIDY PATRICIA					
	AUXILIAR ADMINISTRATIVA	ESPINOSA TABORDA YINA MILENA					
6:28	AUXILIAR ADMINISTRATIVA	MOSQUERA CUESTA OFELIA	2				Ofelia
	AUXILIAR ADMINISTRATIVA	ORTIZ RAIGOZA MARIANA					
6:27	AUXILIAR ADMINISTRATIVA	SEPULVEDA TUBERQUIA LUISA FERNANDA	1				Luisa
6:22	AUXILIAR ADMINISTRATIVA	ROJAS MEJIA MONICA ALEXANDRA					
	AUXILIAR ADMINISTRATIVA	GUISAO ALVAREZ ANA MARIA					
	AUXILIAR ADMINISTRATIVA	LOPERA LONDOÑO CLARIVEL					
	AUXILIAR ADMINISTRATIVA	HERNANDEZ ZAPATA CAMILA					
	AUXILIAR ADMINISTRATIVA	JIMENEZ MOLINA PAULA ANDREA					
	AUXILIAR ADMINISTRATIVA	URIBE LOPEZ LEIDY JOHANA					
	AUXILIAR ADMINISTRATIVA	GALLEGO CAÑAVERAL DIANA MARCELA					
6:28	AUXILIAR ADMINISTRATIVA	ZULETA LOPEZ JUAN CAMILO	1				Juan Camilo
	COORDINADOR FACTURACION	VALENCIA PIEDRAHITA JORGE AUGUSTO					
	COORDINADOR TÉCNICO CIENTÍFICO	PINTO HERNANDEZ CARLOS ALFREDO					
	COORDINADOR URGENCIAS	VARGAS LONDOÑO JULIANA					
	COORDINADORA DE CALIDAD	MATHIEU VERGARA LAURA					
	COORDINADORA DE COSTOS Y CONTRATACION	CORREA RAMIREZ VANESSA					
	COORDINADORA DE GESTION HUMANA	GOMEZ ORTEGA MARGARITA MARIA					
	COORDINADORA DE LOGISTICA	MARQUEZ OSPINA ELENA MARIA					
	COORDINADORA DE OPERACIONES	SERNA PAVA LAURA VANESSA					
	COORDINADORA DEL DEPARTAMENTO DE ENFERM	GARCIA GONZALEZ ALEXANDRA MARIA					
	DIRECTORA MEDICA	LINA MARIA FERNANDEZ ACOSTA					
	DIRECTORA ADMINISTRATIVA Y FINANCIERA	MONTOYA TABORDA LEIDY CAROLINA					
6:03	AUXILIAR ADMINISTRATIVA	RESTREPO ROJAS ANDREA	1				Andrea
	SERVICIO: ADMINISTRATIVOS						

FECHA: 04-01-22



PLANILLA DE ENTREGA DE ELEMENTOS DE PROTECCION PERSONAL

FECHA ACT: Mayo 2020		VERSION: 002	COD: A-LOG-F-004				PAG: 2/2
Hora de entrega	Cargo	Nombres y Apellidos de quién recibiere	Tapaboca	Gorro	Bata	N95	Firma
	AUXILIAR ADMINISTRATIVA	BEDOYA SANCHEZ LUISA FERNANDA					
	AUXILIAR ADMINISTRATIVA	AGUDELO HERNANDEZ DARLIN YOHANA					
6:00	AUXILIAR ADMINISTRATIVA	BERRIO ALVAREZ YAZMIN ALEJANDRA	1				<i>[Signature]</i>
	AUXILIAR ADMINISTRATIVA	ESTRADA VALENCIA VANESA ALEJANDRA					
6:50	AUXILIAR ADMINISTRATIVA	MARTINEZ FLOREZ CAROLINA ANDREA	1				Carolina
	AUXILIAR ADMINISTRATIVA	MONTOYA MARINA					
	AUXILIAR ADMINISTRATIVA	PINEDA AYALA ESTEFANIA					
	AUXILIAR ADMINISTRATIVA	RIOS ARANGO MARIA JULIETH					
	AUXILIAR ADMINISTRATIVA	VELASQUEZ ARIAS ALEJANDRA					
	AUXILIAR ADMINISTRATIVA CR	MONTOYA VALDERRAMA ANDRES FELIPE					
	AUXILIAR ADMINISTRATIVA CR	MORALES RENDON MANUELA					
	AUXILIAR ADMINISTRATIVA CR	NARANJO ZEA ANA MARIA					
	AUXILIAR DE ALMACEN	BETANCUR BETANCUR JUAN FERNANDO					
	AUXILIAR DE CAJA	GUEVARA MARTINEZ KATERINE					
	AUXILIAR DE CAJA	SALAZAR OSORIO MARTHA CECILIA					
	AUXILIAR DE CARTERA	ARROYAVE GIL OSCAR DANIEL					
	AUXILIAR DE CONTABILIDAD	RENGIFO JARAMILLO ANLLY SHIRLEY					
	AUXILIAR DE ENFERMERIA VIGILANCIA EPIDEM	MESA ESTRADA KATHERIN					
	AUXILIAR DE ENFERMERIA VIGILANCIA EPIDEM	PATIÑO GOMEZ JUAN JOSE					
	AUXILIAR DE FACTURACION	AGUIRRE HERRERA MARIA CAMILA					
6:27	AUXILIAR DE FACTURACION	CASTAÑO BETANCUR SANDRA MILENA	1				<i>[Signature]</i>
	AUXILIAR DE FACTURACION	GOMEZ AGUDELO OSCAR WILMAR					
	AUXILIAR DE FACTURACION	LOAIZA PEREZ ALEXANDRA MARIA					
	AUXILIAR DE FACTURACION	MACIAS HERRERA LAURA MILENA					
	AUXILIAR DE FACTURACION	SANTAMARIA CASTAÑEDA LUISA FERNANDA					
	AUXILIAR DE FACTURACION	ZAPATA MARIN YERALDIN					
	AUXILIAR DE GESTION ADMINISTRATIVA	OSPINA PARRA RAMIRO ALBERTO					
6:07	AUXILIAR DE GESTION ADMINISTRATIVA	HENAO RIOS ANGGIE PAOLA	1				<i>[Signature]</i>
6:09	AUXILIAR DE RIPS	TIRADO TORRES MARIA PATRICIA					
	AUXILIAR DE RIPS 2	ROLDAN ORREGO SANDRA MILENA					
	AUXILIAR DE SISTEMAS	ALVAREZ RESTREPO JAIME AUGUSTO					
	AUXILIAR DE SISTEMAS	QUINTERO GONZALEZ FABIAN ELIECER					
	AUXILIAR DE TESORERIA	PUENTE ATENCIA CINDY PATRICIA					
	COMUNICADORA SOCIAL	SEPULVEDA ROLDAN TATIANA					
	CONTADOR	ARBOLEDA MENDEZ ANGELA MARIA					
	COORDINADOR SISTEMAS	REYES VELASQUEZ RAFAEL					
	COORDINADOR CARTERA Y CUENTAS MEDICAS	GOMEZ MONTOYA AURA MARIA					
	COORDINADOR DE AYUDAS DIAGNOSTICA	GALLEGO RAMIREZ DIANA MARIA					
	COORDINADOR DE RESGISTROS MEDICOS	USUGA LAVERDE SULAY YURANY					
	ENFERMERO	MONTOYA ARISMENDY GLADIS YANETH					
	GERENTE	MOLINA VELEZ NATASHA					
	LIDER DE ATENCION CENTRADA EN LA PERSONA	ZULUAGA BERMUDEZ JULIANA ALEJANDRA					
	LIDER DE MANTENIMINETO	AGUDELO CADAVID ANGIE KATHERIN					
	LIDER DE MEJORAMIENTO CONTINUO	GRANADA DURANGO VALERIA					
	LIDER DE MODELOS ESPECIALES	BEDOYA OCAMPO YESICA PAOLA					
6:32	LIDER DE SEGURIDAD Y SALUD EN EL TRABAJO	AMAYA RESTREPO ANA MARIA					
	MENSAJERO	CASTAÑO DIAZ PABLO ALBERTO	2				<i>[Signature]</i>
	NUTRICIONISTA	PINEDA QUINTERO JULIANA					
	PSICOLOGA SELECCION Y DESARROLLO TALENTO	URIBE VELASQUEZ SARA					
8:30	ENFERMERA SEGURIDAD DEL PACIENTE	TORO USUGA LUZ MARIBEL	1				MTOY
	AUXILIAR DE ENFERMERIA	MUÑOZ CANO CLAUDIA					
	SERVICIO: ADMINISTRATIVOS						

FECHA: 04-01-22

Quelin Vasquez 1

FECHA ACT: Mayo 2020		VERSION: 002	COD: A-LOG-F-004				PAG: 1/2
Hora de entrega	Cargo	Nombres y Apellidos de quién recibierecibe	Tapaboca	Gorro	Bata	N95	Firma
	ANALISTA DE ACTIVOS FIJOS	VASQUEZ CARVAJAL JULIANA					
	ANALISTA DE CONTABILIDAD	LONDOÑO VASQUEZ CRISTIAN CAMILO					
	ANALISTA DE CUENTAS MEDICAS	GAVIRIA RAMOS MARIA CAROLINA					
	ANALISTA DE CUENTAS MEDICAS	RIVERA ATEHORTUA YENI CATALINA					
	ANALISTA DE FACTURACION	QUICENO GUTIERREZ SEBASTIAN					
	ANALISTA DE FACTURACION	VASQUEZ CASTRO EVELYN DAHYANA					
	ANALISTA DE NOMINA Y SEGURIDAD SOCIAL	ECHAVARRIA RESTREPO DIANA MARCELA					
	ANALISTA DE SISTEMAS	ANGEL MARIN CARLOS FEDERICO					
	ANALISTA DE TESORERIA	MARIN VELEZ JULIANA					
6:02	APRENDIZ	CORDOBA PALACIOS LUCY MARIA	1				Lucy C.
	APRENDIZ	CARDONA ZAPATA SANDRA MILENA					
	APRENDIZ	SERNA MAZO MILADY					
	APRENDIZ	CRUZ RESTREPO ANGIE STEFFI					
	APRENDIZ	CADAVID YUDY STEPHANIE					
	APRENDIZ	ZAPATA GOMEZ VERONICA					
	APRENDIZ	HERNANDEZ RODRIGUEZ MARIA ALEJANDRA					
	APRENDIZ	JIMENEZ GUERRERO KATIA LORENA					
	APRENDIZ	GONZALEZ CEBALLOS LAURA ESTEFANIA					
	APRENDIZ	HERRERA MONTOYA ANLLY MELISA					
	APRENDIZ	HURTADO MOSQUERA YASURI					
	APRENDIZ	OLIVEROS BARRERA MARIA PAULA					
	APRENDIZ	ACEVEDO CARRASQUILLA BEATRIZ DIANELA					
	APRENDIZ	SOTO SOTO MARIA ISABEL					
	ASISTENTE DE GERENCIA	PATIÑO HERNANDEZ CAROLINA MARIA					
	AUDITORIA MEDICA	GONZALEZ CEBALLOS VIVIANA					
	AUXILIAR ADMINISTRADOR DOCUMENTAL	OSPINA DUQUE DANIELA					
	AUXILIAR ADMINISTRATIVA	BERRIO PATIÑO MICHELLE CAROLAY					
	AUXILIAR ADMINISTRATIVA	ECHEVERRY IBARRA LEIDY PATRICIA					
	AUXILIAR ADMINISTRATIVA	ESPINOSA TABORDA YINA MILENA					
6:17	AUXILIAR ADMINISTRATIVA	MOSQUERA CUESTA OFELIA	1	-	-	-	Ofelia
	AUXILIAR ADMINISTRATIVA	ORTIZ RAIGOZA MARIANA					
6:12	AUXILIAR ADMINISTRATIVA	SEPULVEDA TUBERQUIA LUISA FERNANDA	1				1
6:15	AUXILIAR ADMINISTRATIVA	ROJAS MEJIA MONICA ALEXANDRA	1				Mónica
	AUXILIAR ADMINISTRATIVA	GUISO ALVAREZ ANA MARIA					
	AUXILIAR ADMINISTRATIVA	LOPERA LONDOÑO CLARIVEL					
	AUXILIAR ADMINISTRATIVA	HERNANDEZ ZAPATA CAMILA					
	AUXILIAR ADMINISTRATIVA	JIMENEZ MOLINA PAULA ANDREA					
	AUXILIAR ADMINISTRATIVA	URIBE LOPEZ LEIDY JOHANA					
	AUXILIAR ADMINISTRATIVA	GALLEGO CAÑAVERAL DIANA MARCELA					
	AUXILIAR ADMINISTRATIVA	ZULETA LOPEZ JUAN CAMILO					
	COORDINADOR FACTURACION	VALENCIA PIEDRAHITA JORGE AUGUSTO					
	COORDINADOR TÉCNICO CIENTÍFICO	PINTO HERNANDEZ CARLOS ALFREDO					
	COORDINADOR URGENCIAS	VARGAS LONDOÑO JULIANA					
	COORDINADORA DE CALIDAD	MATHIEU VERGARA LAURA					
	COORDINADORA DE COSTOS Y CONTRATACION	CORREA RAMIREZ VANESSA					
	COORDINADORA DE GESTION HUMANA	GOMEZ ORTEGA MARGARITA MARIA					
	COORDINADORA DE LOGISTICA	MARQUEZ OSPINA ELENA MARIA					
	COORDINADORA DE OPERACIONES	SERNA PAVA LAURA VANESSA					
	COORDINADORA DEL DEPARTAMENTO DE ENFERM	GARCIA GONZALEZ ALEXANDRA MARIA					
	DIRECTORA MEDICA	LINA MARIA FERNANDEZ ACOSTA					
	DIRECTORA ADMINISTRATIVA Y FINANCIERA	MONTOYA TABORDA LEIDY CAROLINA					
	AUXILIAR ADMINISTRATIVA	RESTREPO ROJAS ANDREA					
SERVICIO: ADMINISTRATIVOS			FECHA: 03-01-22				



PLANILLA DE ENTREGA DE ELEMENTOS DE PROTECCION PERSONAL

FECHA ACT: Mayo 2020		VERSION: 002	COD: A-LOG-F-004				PAG:2/2
Hora de entrega	Cargo	Nombres y Apellidos de quién recibierecebe	Tapaboca	Gorro	Bata	N95	Firma
	AUXILIAR ADMINISTRATIVA	BEDOYA SANCHEZ LUISA FERNANDA					
	AUXILIAR ADMINISTRATIVA	AGUDELO HERNANDEZ DARLIN YOHANA					
	AUXILIAR ADMINISTRATIVA	BERRIO ALVAREZ YAZMIN ALEJANDRA					
6:02	AUXILIAR ADMINISTRATIVA	ESTRADA VALENCIA VANESA ALEJANDRA	1				Vanessa
	AUXILIAR ADMINISTRATIVA	MARTINEZ FLOREZ CAROLINA ANDREA					
	AUXILIAR ADMINISTRATIVA	MONTOYA MARINA					
6:25	AUXILIAR ADMINISTRATIVA	PINEDA AYALA ESTEFANIA	1				Estefanía
	AUXILIAR ADMINISTRATIVA	RIOS ARANGO MARIA JULIETH					
6:32	AUXILIAR ADMINISTRATIVA	VELASQUEZ ARIAS ALEJANDRA	1				Ally
	AUXILIAR ADMINISTRATIVA CR	MONTOYA VALDERRAMA ANDRES FELIPE					
	AUXILIAR ADMINISTRATIVA CR	MORALES RENDON MANUELA					
	AUXILIAR ADMINISTRATIVA CR	NARANJO ZEA ANA MARIA					
	AUXILIAR DE ALMACEN	BETANCUR BETANCUR JUAN FERNANDO					
6:72	AUXILIAR DE CAJA	GUEVARA MARTINEZ KATERINE	1				Katerine
	AUXILIAR DE CAJA	SALAZAR OSORIO MARTHA CECILIA					
	AUXILIAR DE CARTERA	ARROYAVE GIL OSCAR DANIEL					
	AUXILIAR DE CONTABILIDAD	RENGIFO JARAMILLO ANLLY SHIRLEY					
	AUXILIAR DE ENFERMERIA VIGILANCIA EPIDEM	MESA ESTRADA KATHERIN					
	AUXILIAR DE ENFERMERIA VIGILANCIA EPIDEM	PATIÑO GOMEZ JUAN JOSE					
	AUXILIAR DE FACTURACION	AGUIRRE HERRERA MARIA CAMILA					
	AUXILIAR DE FACTURACION	CASTAÑO BETANCUR SANDRA MILENA					
	AUXILIAR DE FACTURACION	GOMEZ AGUDELO OSCAR WILMAR					
	AUXILIAR DE FACTURACION	LOAIZA PEREZ ALEXANDRA MARIA					
	AUXILIAR DE FACTURACION	MACIAS HERRERA LAURA MILENA					
	AUXILIAR DE FACTURACION	SANTAMARIA CASTAÑEDA LUISA FERNANDA					
	AUXILIAR DE FACTURACION	ZAPATA MARIN YERALDIN					
	AUXILIAR DE GESTION ADMINISTRATIVA	OSPINA PARRA RAMIRO ALBERTO					
	AUXILIAR DE GESTION ADMINISTRATIVA	HENAO RIOS ANGGIE PAOLA					
	AUXILIAR DE RIPS	TIRADO TORRES MARIA PATRICIA					
	AUXILIAR DE RIPS 2	ROLDAN ORREGO SANDRA MILENA					
	AUXILIAR DE SISTEMAS	ALVAREZ RESTREPO JAIME AUGUSTO					
	AUXILIAR DE SISTEMAS	QUINTERO GONZALEZ FABIAN ELIECER					
	AUXILIAR DE TESORERIA	PUENTE ATENCIA CINDY PATRICIA					
	COMUNICADORA SOCIAL	SEPULVEDA ROLDAN TATIANA					
	CONTADOR	ARBOLEDA MENDEZ ANGELA MARIA					
	COORDINADOR SISTEMAS	REYES VELASQUEZ RAFAEL					
	COORDINADOR CARTERA Y CUENTAS MEDICAS	GOMEZ MONTOYA AURA MARIA					
	COORDINADOR DE AYUDAS DIAGNOSTICA	GALLEGO RAMIREZ DIANA MARIA					
	COORDINADOR DE REGISTROS MEDICOS	USUGA LAVERDE SULAY YURANY					
	ENFERMERO	MONTOYA ARISMENDY GLADIS YANETH					
	GERENTE	MOLINA VELEZ NATASHA					
	LIDER DE ATENCION CENTRADA EN LA PERSONA	ZULUAGA BERMUDEZ JULIANA ALEJANDRA					
	LIDER DE MANTENIMINETO	AGUDELO CADAVID ANGIE KATHERIN					
	LIDER DE MEJORAMIENTO CONTINUO	GRANADA DURANGO VALERIA					
	LIDER DE MODELOS ESPECIALES	BEDOYA OCAMPO YESICA PAOLA					
	LIDER DE SEGURIDAD Y SALUD EN EL TRABAJO	AMAYA RESTREPO ANA MARIA					
	MENSAJERO	CASTAÑO DIAZ PABLO ALBERTO					
	NUTRICIONISTA	PINEDA QUINTERO JULIANA					
	PSICOLOGA SELECCION Y DESARROLLO TALENTO	URIBE VELASQUEZ SARA					
	ENFERMERA SEGURIDAD DEL PACIENTE	TORO USUGA LUZ MARIBEL					
	AUXILIAR DE ENFERMERIA	MUÑOZ CANO CLAUDIA					
SERVICIO: ADMINISTRATIVOS			FECHA: 03-01-22				



PLANILLA DE ENTREGA DE ELEMENTOS DE PROTECCION PERSONAL

COD: A-LOG-F-004

PAG:1/2

FECHA ACT: Mayo 2020

VERSION: 002

Hora de entrega	Cargo	Nombres y Apellidos de quién reciberecibe	COD: A-LOG-F-004				Firma
			Tapaboca	Gorro	Bata	N95	
	ANALISTA DE ACTIVOS FIJOS	VASQUEZ CARVAJAL JULIANA					
	ANALISTA DE CONTABILIDAD	LONDOÑO VASQUEZ CRISTIAN CAMILO					
	ANALISTA DE CUENTAS MEDICAS	GAVIRIA RAMOS MARIA CAROLINA					
	ANALISTA DE CUENTAS MEDICAS	RIVERA ATEHORTUA YENI CATALINA					
	ANALISTA DE FACTURACION	QUICENO GUTIERREZ SEBASTIAN					
	ANALISTA DE FACTURACION	VASQUEZ CASTRO EVELYN DAHYANA					
	ANALISTA DE NOMINA Y SEGURIDAD SOCIAL	ECHAVARRIA RESTREPO DIANA MARCELA					
	ANALISTA DE SISTEMAS	ANGEL MARIN CARLOS FEDERICO					
	ANALISTA DE TESORERIA	MARIN VELEZ JULIANA					
	APRENDIZ	CORDOBA PALACIOS LUCY MARIA					
	APRENDIZ	CARDONA ZAPATA SANDRA MILENA					
	APRENDIZ	SERNA MAZO MILADY					
	APRENDIZ	CRUZ RESTREPO ANGIE STEFFI					
	APRENDIZ	CADAVID YUDY STEPHANIE					
	APRENDIZ	ZAPATA GOMEZ VERONICA					
	APRENDIZ	HERNANDEZ RODRIGUEZ MARIA ALEJANDRA					
	APRENDIZ	JIMENEZ GUERRERO KATIA LORENA					
	APRENDIZ	GONZALEZ CEBALLOS LAURA ESTEFANIA					
	APRENDIZ	HERRERA MONTOYA ANLLY MELISA					
	APRENDIZ	HURTADO MOSQUERA YASURI					
	APRENDIZ	OLIVEROS BARRERA MARIA PAULA					
	APRENDIZ	ACEVEDO CARRASQUILLA BEATRIZ DIANELA					
	APRENDIZ	SOTO SOTO MARIA ISABEL					
	ASISTENTE DE GERENCIA	PATIÑO HERNANDEZ CAROLINA MARIA					
	AUDITORIA MEDICA	GONZALEZ CEBALLOS VIVIANA					
	AUXILIAR ADMINISTRADOR DOCUMENTAL	OSPINA DUQUE DANIELA					
	AUXILIAR ADMINISTRATIVA	BERRIO PATIÑO MICHELLE CAROLAY					
	AUXILIAR ADMINISTRATIVA	ECHEVERRY IBARRA LEIDY PATRICIA					
	AUXILIAR ADMINISTRATIVA	ESPINOSA TABORDA YINA MILENA					
	AUXILIAR ADMINISTRATIVA	MOSQUERA CUESTA OFELIA					
	AUXILIAR ADMINISTRATIVA	ORTIZ RAIGOZA MARIANA					
	AUXILIAR ADMINISTRATIVA	SEPULVEDA TUBERQUIA LUISA FERNANDA					
	AUXILIAR ADMINISTRATIVA	ROJAS MEJIA MONICA ALEXANDRA					
	AUXILIAR ADMINISTRATIVA	GUISO ALVAREZ ANA MARIA					
	AUXILIAR ADMINISTRATIVA	LOPERA LONDOÑO CLARIVEL					
	AUXILIAR ADMINISTRATIVA	HERNANDEZ ZAPATA CAMILA					
	AUXILIAR ADMINISTRATIVA	JIMENEZ MOLINA PAULA ANDREA					
	AUXILIAR ADMINISTRATIVA	URIBE LOPEZ LEIDY JOHANA					
	AUXILIAR ADMINISTRATIVA	GALLEGO CAÑAVERAL DIANA MARCELA					
	AUXILIAR ADMINISTRATIVA	ZULETA LOPEZ JUAN CAMILO					
	COORDINADOR FACTURACION	VALENCIA PIEDRAHITA JORGE AUGUSTO					
	COORDINADOR TÉCNICO CIENTÍFICO	PINTO HERNANDEZ CARLOS ALFREDO					
	COORDINADOR URGENCIAS	VARGAS LONDOÑO JULIANA					
	COORDINADORA DE CALIDAD	MATHIEU VERGARA LAURA					
	COORDINADORA DE COSTOS Y CONTRATACION	CORREA RAMIREZ VANESSA					
	COORDINADORA DE GESTION HUMANA	GOMEZ ORTEGA MARGARITA MARIA					
	COORDINADORA DE LOGISTICA	MARQUEZ OSPINA ELENA MARIA					
	COORDINADORA DE OPERACIONES	SERNA PAVA LAURA VANESSA					
	COORDINADORA DEL DEPARTAMENTO DE ENFERM	GARCIA GONZALEZ ALEXANDRA MARIA					
	DIRECTORA MEDICA	LINA MARIA FERNANDEZ ACOSTA					
	DIRECTORA ADMINISTRATIVA Y FINANCIERA	MONTOYA TABORDA LEIDY CAROLINA					
	AUXILIAR ADMINISTRATIVA	RESTREPO ROJAS ANDREA					
	SERVICIO: ADMINISTRATIVOS						

FECHA: 02-01-22



PLANILLA DE ENTREGA DE ELEMENTOS DE PROTECCION PERSONAL

FECHA ACT: Mayo 2020		VERSION: 002	COD: A-LOG-F-004				PAG:2/2
Hora de entrega	Cargo	Nombres y Apellidos de quién recibierecebe	Tapaboca	Gorro	Bata	N95	Firma
	AUXILIAR ADMINISTRATIVA	BEDOYA SANCHEZ LUISA FERNANDA					
	AUXILIAR ADMINISTRATIVA	AGUDELO HERNANDEZ DARLIN YOHANA					
	AUXILIAR ADMINISTRATIVA	BERRIO ALVAREZ YAZMIN ALEJANDRA					
	AUXILIAR ADMINISTRATIVA	ESTRADA VALENCIA VANESA ALEJANDRA					
	AUXILIAR ADMINISTRATIVA	MARTINEZ FLOREZ CAROLINA ANDREA					
	AUXILIAR ADMINISTRATIVA	MONTOYA MARINA					
	AUXILIAR ADMINISTRATIVA	PINEDA AYALA ESTEFANIA					
	AUXILIAR ADMINISTRATIVA	RIOS ARANGO MARIA JULIETH					
	AUXILIAR ADMINISTRATIVA	VELASQUEZ ARIAS ALEJANDRA					
	AUXILIAR ADMINISTRATIVA CR	MONTOYA VALDERRAMA ANDRES FELIPE					
	AUXILIAR ADMINISTRATIVA CR	MORALES RENDON MANUELA					
	AUXILIAR ADMINISTRATIVA CR	NARANJO ZEA ANA MARIA					
	AUXILIAR DE ALMACEN	BETANCUR BETANCUR JUAN FERNANDO					
	AUXILIAR DE CAJA	GUEVARA MARTINEZ KATERINE					
	AUXILIAR DE CAJA	SALAZAR OSORIO MARTHA CECILIA					
	AUXILIAR DE CARTERA	ARROYAVE GIL OSCAR DANIEL					
	AUXILIAR DE CONTABILIDAD	RENGIFO JARAMILLO ANLLY SHIRLEY					
	AUXILIAR DE ENFERMERIA VIGILANCIA EPIDEM	MESA ESTRADA KATHERIN					
	AUXILIAR DE ENFERMERIA VIGILANCIA EPIDEM	PATIÑO GOMEZ JUAN JOSE					
	AUXILIAR DE FACTURACION	AGUIRRE HERRERA MARIA CAMILA					
	AUXILIAR DE FACTURACION	CASTAÑO BETANCUR SANDRA MILENA					
	AUXILIAR DE FACTURACION	GOMEZ AGUDELO OSCAR WILMAR					
	AUXILIAR DE FACTURACION	LOAIZA PEREZ ALEXANDRA MARIA					
	AUXILIAR DE FACTURACION	MACIAS HERRERA LAURA MILENA					
	AUXILIAR DE FACTURACION	SANTAMARIA CASTAÑEDA LUISA FERNANDA					
	AUXILIAR DE FACTURACION	ZAPATA MARIN YERALDIN					
	AUXILIAR DE GESTION ADMINISTRATIVA	OSPINA PARRA RAMIRO ALBERTO					
	AUXILIAR DE GESTION ADMINISTRATIVA	HENAO RIOS ANGGIE PAOLA					
	AUXILIAR DE RIPS	TIRADO TORRES MARIA PATRICIA					
	AUXILIAR DE RIPS 2	ROLDAN ORREGO SANDRA MILENA					
	AUXILIAR DE SISTEMAS	ALVAREZ RESTREPO JAIME AUGUSTO					
	AUXILIAR DE SISTEMAS	QUINTERO GONZALEZ FABIAN ELIECER					
	AUXILIAR DE TESORERIA	PUENTE ATENCIA CINDY PATRICIA					
	COMUNICADORA SOCIAL	SEPULVEDA ROLDAN TATIANA					
	CONTADOR	ARBOLEDA MENDEZ ANGELA MARIA					
	COORDINADOR SISTEMAS	REYES VELASQUEZ RAFAEL					
	COORDINADOR CARTERA Y CUENTAS MEDICAS	GOMEZ MONTOYA AURA MARIA					
	COORDINADOR DE AYUDAS DIAGNOSTICA	GALLEGO RAMIREZ DIANA MARIA					
	COORDINADOR DE REGISTROS MEDICOS	USUGA LAVERDE SULAY YURANY					
	ENFERMERO	MONTOYA ARISMENDY GLADIS YANETH					
	GERENTE	MOLINA VELEZ NATASHA					
	LIDER DE ATENCION CENTRADA EN LA PERSONA	ZULUAGA BERMUDEZ JULIANA ALEJANDRA					
	LIDER DE MANTENIMIENTO	AGUDELO CADAVID ANGIE KATHERIN					
	LIDER DE MEJORAMIENTO CONTINUO	GRANADA DURANGO VALERIA					
	LIDER DE MODELOS ESPECIALES	BEDOYA OCAMPO YESICA PAOLA					
	LIDER DE SEGURIDAD Y SALUD EN EL TRABAJO	AMAYA RESTREPO ANA MARIA					
	MENSAJERO	CASTAÑO DIAZ PABLO ALBERTO					
	NUTRICIONISTA	PINEDA QUINTERO JULIANA					
	PSICOLOGA SELECCION Y DESARROLLO TALENTO	URIBE VELASQUEZ SARA					
	ENFERMERA SEGURIDAD DEL PACIENTE	TORO USUGA LUZ MARIBEL					
	AUXILIAR DE ENFERMERIA	MUÑOZ CANO CLAUDIA					
	SERVICIO: ADMINISTRATIVOS						FECHA: 02-01-22



PLANILLA DE ENTREGA DE ELEMENTOS DE PROTECCION PERSONAL

COD: A-LOG-F-004

PAG: 1/2

Hora de entrega	FECHA ACT: Mayo 2020	Cargo	Nombres y Apellidos de quién recibe	COD: A-LOG-F-004				Firma
				VERSION: 002	Tapaboca	Gorro	Bata	
		ANALISTA DE ACTIVOS FIJOS	VASQUEZ CARVAJAL JULIANA					
		ANALISTA DE CONTABILIDAD	LONDOÑO VASQUEZ CRISTIAN CAMILO					
		ANALISTA DE CUENTAS MEDICAS	GAVIRIA RAMOS MARIA CAROLINA					
		ANALISTA DE CUENTAS MEDICAS	RIVERA ATEHORTUA YENI CATALINA					
		ANALISTA DE FACTURACION	QUICENO GUTIERREZ SEBASTIAN					
		ANALISTA DE FACTURACION	VASQUEZ CASTRO EVELYN DAHYANA					
		ANALISTA DE NOMINA Y SEGURIDAD SOCIAL	ECHAVARRIA RESTREPO DIANA MARCELA					
		ANALISTA DE SISTEMAS	ANGEL MARIN CARLOS FEDERICO					
		ANALISTA DE TESORERIA	MARIN VELEZ JULIANA					
		APRENDIZ	CORDOBA PALACIOS LUCY MARIA					
		APRENDIZ	CARDONA ZAPATA SANDRA MILENA					
		APRENDIZ	SERNA MAZO MILADY					
		APRENDIZ	CRUZ RESTREPO ANGIE STEFFI					
		APRENDIZ	CADAVID YUDY STEPHANIE					
		APRENDIZ	ZAPATA GOMEZ VERONICA					
		APRENDIZ	HERNANDEZ RODRIGUEZ MARIA ALEJANDRA					
		APRENDIZ	JIMENEZ GUERRERO KATIA LORENA					
		APRENDIZ	GONZALEZ CEBALLOS LAURA ESTEFANIA					
		APRENDIZ	HERRERA MONTOYA ANLLY MELISA					
		APRENDIZ	HURTADO MOSQUERA YASURI					
		APRENDIZ	OLIVEROS BARRERA MARIA PAULA					
		APRENDIZ	ACEVEDO CARRASQUILLA BEATRIZ DIANELA					
		APRENDIZ	SOTO SOTO MARIA ISABEL					
		APRENDIZ	PATIÑO HERNANDEZ CAROLINA MARIA					
		ASISTENTE DE GERENCIA	GONZALEZ CEBALLOS VIVIANA					
		AUDITORIA MEDICA	OSPINA DUQUE DANIELA					
		AUXILIAR ADMINISTRADOR DOCUMENTAL	BERRIO PATIÑO MICHELLE CAROLAY					
		AUXILIAR ADMINISTRATIVA	ECHEVERRY IBARRA LEIDY PATRICIA					
		AUXILIAR ADMINISTRATIVA	ESPINOSA TABORDA YINA MILENA					
		AUXILIAR ADMINISTRATIVA	MOSQUERA CUESTA OFELIA					
6:10		AUXILIAR ADMINISTRATIVA	ORTIZ RAIGOZA MARIANA		1	-	-	-
6:50		AUXILIAR ADMINISTRATIVA	SEPULVEDA TUBERQUIA LUISA FERNANDA		1	-	-	-
		AUXILIAR ADMINISTRATIVA	ROJAS MEJIA MONICA ALEXANDRA					
		AUXILIAR ADMINISTRATIVA	GUISAO ALVAREZ ANA MARIA					
		AUXILIAR ADMINISTRATIVA	LOPERA LONDOÑO CLARIVEL					
		AUXILIAR ADMINISTRATIVA	HERNANDEZ ZAPATA CAMILA					
		AUXILIAR ADMINISTRATIVA	JIMENEZ MOLINA PAULA ANDREA					
		AUXILIAR ADMINISTRATIVA	URIBE LOPEZ LEIDY JOHANA					
		AUXILIAR ADMINISTRATIVA	GALLEGO CAÑAVERAL DIANA MARCELA					
		AUXILIAR ADMINISTRATIVA	ZULETA LOPEZ JUAN CAMILO					
		COORDINADOR FACTURACION	VALENCIA PIEDRAHITA JORGE AUGUSTO					
		COORDINADOR TÉCNICO CIENTÍFICO	PINTO HERNANDEZ CARLOS ALFREDO					
		COORDINADOR URGENCIAS	VARGAS LONDOÑO JULIANA					
		COORDINADORA DE CALIDAD	MATHIEU VERGARA LAURA					
		COORDINADORA DE COSTOS Y CONTRATACION	CORREA RAMIREZ VANESSA					
		COORDINADORA DE GESTION HUMANA	GOMEZ ORTEGA MARGARITA MARIA					
		COORDINADORA DE LOGISTICA	MARQUEZ OSPINA ELENA MARIA					
		COORDINADORA DE OPERACIONES	SERNA PAVA LAURA VANESSA					
		COORDINADORA DEL DEPARTAMENTO DE ENFERM	GARCIA GONZALEZ ALEXANDRA MARIA					
		DIRECTORA MEDICA	LINA MARIA FERNANDEZ ACOSTA					
		DIRECTORA ADMINISTRATIVA Y FINANCIERA	MONTOYA TABORDA LEIDY CAROLINA					
		AUXILIAR ADMINISTRATIVA	RESTREPO ROJAS ANDREA					

ofam
Martinez

FECHA: 01-01-22

SERVICIO: ADMINISTRATIVOS

Hora de entrega	FECHA ACT: Mayo 2020	Cargo	Nombres y Apellidos de quién recibierecebe	VERSION: 002				Firma
				Tapaboca	Gorro	Bata	N95	
		AUXILIAR ADMINISTRATIVA	BEDOYA SANCHEZ LUISA FERNANDA					
		AUXILIAR ADMINISTRATIVA	AGUDELO HERNANDEZ DARLIN YOHANA					
		AUXILIAR ADMINISTRATIVA	BERRIO ALVAREZ YAZMIN ALEJANDRA					
		AUXILIAR ADMINISTRATIVA	ESTRADA VALENCIA VANESA ALEJANDRA					
		AUXILIAR ADMINISTRATIVA	MARTINEZ FLOREZ CAROLINA ANDREA					
		AUXILIAR ADMINISTRATIVA	MONTOYA MARINA					
		AUXILIAR ADMINISTRATIVA	PINEDA AYALA ESTEFANIA					
		AUXILIAR ADMINISTRATIVA	RIOS ARANGO MARIA JULIETH					
		AUXILIAR ADMINISTRATIVA	VELASQUEZ ARIAS ALEJANDRA					
		AUXILIAR ADMINISTRATIVA CR	MONTOYA VALDERRAMA ANDRES FELIPE					
		AUXILIAR ADMINISTRATIVA CR	MORALES RENDON MANUELA					
		AUXILIAR ADMINISTRATIVA CR	NARANJO ZEA ANA MARIA					
		AUXILIAR DE ALMACEN	BETANCUR BETANCUR JUAN FERNANDO					
		AUXILIAR DE CAJA	GUEVARA MARTINEZ KATERINE					
		AUXILIAR DE CAJA	SALAZAR OSORIO MARTHA CECILIA					
		AUXILIAR DE CARTERA	ARROYAVE GIL OSCAR DANIEL					
		AUXILIAR DE CONTABILIDAD	RENGIFO JARAMILLO ANLLY SHIRLEY					
		AUXILIAR DE ENFERMERIA VIGILANCIA EPIDEM	MESA ESTRADA KATHERIN					
		AUXILIAR DE ENFERMERIA VIGILANCIA EPIDEM	PATIÑO GOMEZ JUAN JOSE					
		AUXILIAR DE FACTURACION	AGUIRRE HERRERA MARIA CAMILA					
		AUXILIAR DE FACTURACION	CASTAÑO BETANCUR SANDRA MILENA					
		AUXILIAR DE FACTURACION	GOMEZ AGUDELO OSCAR WILMAR					
		AUXILIAR DE FACTURACION	LOAIZA PEREZ ALEXANDRA MARIA					
		AUXILIAR DE FACTURACION	MACIAS HERRERA LAURA MILENA					
		AUXILIAR DE FACTURACION	SANTAMARIA CASTAÑEDA LUISA FERNANDA					
		AUXILIAR DE FACTURACION	ZAPATA MARIN YERALDIN					
		AUXILIAR DE GESTION ADMINISTRATIVA	OSPINA PARRA RAMIRO ALBERTO					
		AUXILIAR DE GESTION ADMINISTRATIVA	HENAO RIOS ANGGIE PAOLA					
		AUXILIAR DE RIPS	TIRADO TORRES MARIA PATRICIA					
		AUXILIAR DE RIPS 2	ROLDAN ORREGO SANDRA MILENA					
		AUXILIAR DE SISTEMAS	ALVAREZ RESTREPO JAIME AUGUSTO					
		AUXILIAR DE SISTEMAS	QUINTERO GONZALEZ FABIAN ELIECER					
		AUXILIAR DE TESORERIA	PUENTE ATENCIA CINDY PATRICIA					
		COMUNICADORA SOCIAL	SEPULVEDA ROLDAN TATIANA					
		CONTADOR	ARBOLEDA MENDEZ ANGELA MARIA					
		COORDINADOR SISTEMAS	REYES VELASQUEZ RAFAEL					
		COORDINADOR CARTERA Y CUENTAS MEDICAS	GOMEZ MONTOYA AURA MARIA					
		COORDINADOR DE AYUDAS DIAGNOSTICA	GALLEGO RAMIREZ DIANA MARIA					
		COORDINADOR DE REGISTROS MEDICOS	USUGA LAVERDE SULAY YURANY					
		ENFERMERO	MONTOYA ARISMENDY GLADIS YANETH					
		GERENTE	MOLINA VELEZ NATASHA					
		LIDER DE ATENCION CENTRADA EN LA PERSONA	ZULUAGA BERMUDEZ JULIANA ALEJANDRA					
		LIDER DE MANTENIMIENTO	AGUDELO CADAVID ANGIE KATHERIN					
		LIDER DE MEJORAMIENTO CONTINUO	GRANADA DURANGO VALERIA					
		LIDER DE MODELOS ESPECIALES	BEDOYA OCAMPO YESICA PAOLA					
		LIDER DE SEGURIDAD Y SALUD EN EL TRABAJO	AMAYA RESTREPO ANA MARIA					
		MENSAJERO	CASTAÑO DIAZ PABLO ALBERTO					
		NUTRICIONISTA	PINEDA QUINTERO JULIANA					
		PSICOLOGA SELECCION Y DESARROLLO TALENTO	URIBE VELASQUEZ SARA					
		ENFERMERA SEGURIDAD DEL PACIENTE	TORO USUGA LUZ MARIBEL					
		AUXILIAR DE ENFERMERIA	MUÑOZ CANO CLAUDIA					
		SERVICIO: ADMINISTRATIVOS						FECHA: 01-01-22



PLANILLA DE ENTREGA DE ELEMENTOS DE PROTECCION PERSONAL

FECHA ACT: Mayo 2020		VERSION: 002	COD: A-LOG-F-004					PAG: 1/2	
Hora de entrega	Cargo	Nombres y Apellidos de quién recibe/recebe	Tapaboca	Gorro	Bata	Polaina	Bata	Firma	
	ANESTESIA Y REANIMACION	ALVAREZ GONZALES HERNAN DARIO							
	ANESTESIA Y REANIMACION	BORJA PARADAS JULIO ALBERTO							
	ANESTESIA Y REANIMACION	GOMEZ GONZALES ALVARO							
	ANESTESIA Y REANIMACION	GOMEZ USUGA NANCY DARLEDY							
	ANESTESIA Y REANIMACION	JARAMILLO FRANCO JULIAN ANDRES							
	ANESTESIA Y REANIMACION	LEZCANO GARCIA WILSON							
	ANESTESIA Y REANIMACION	OTERO NAVARRO JOSE ANTONIO							
	ANESTESIA Y REANIMACION	PAJARO CARREDOR RICARDO ANTONIO							
	ANESTESIA Y REANIMACION	PEREZ GUZMAN CARLOS ANDRES							
	ANESTESIA Y REANIMACION	VALLEJO YEPES CAROLINA							
	ANESTESIA Y REANIMACION	POLO MENDOZA EDUY							
	ANESTESIA Y REANIMACION	MIRANDA ARAQUE JESUS DAVID							
	ANESTESIA Y REANIMACION	DIAZ ZUÑIGA ANA PAOLA							
	BIARIATRICO	HERNANDEZ HERNANDEZ IVAN ANDRES							
	CIRUGIA GASTROINTESTINAL Y ENDOSCOPIA	GIRALDO SEGURO JAMES ARNOLDO							
6:10	CIRUGIA GENERAL	HERNANDEZ GALLEGO ASTRID ELIANA	1	1					
	CIRUGIA GENERAL	ZAMBRANO SANDOVAL TULIO ERNESTO							
	CIRUGIA GENERAL	GRISALES LUJAN JHORMAN ANDRES							
	CIRUGIA GENERAL	HERNANDEZ RESTREPO ANDREA							
	CIRUGIA GENERAL	LIBREROS GARZON SANDRA							
	CIRUGIA GENERAL	RESTREPO CASTRILLON JASSON							
	CIRUGIA GENERAL	LOPEZ HENAO ANDRES FELIPE							
	CIRUGIA GENERAL Y ENDOSCOPIA	SILVERA MENDEZ EDUARDO ENRIQUE							
	CIRUGIA GENERAL Y ENDOSCOPIA	HERNANDEZ AGUILAR SERGIO ADOLFO							
	CIRUGIA GENERAL, LAPAROSCOPIA BARIATRICA	BOJANINI ACEVEDO LUCAS							
	CIRUGIA GENERAL, LAPAROSCOPIA BARIATRICA	CARROYAVE URIBE GABRIEL JAIME							
	CIRUGIA MAXILOFACIAL	RAMIREZ MARIN DAVID ANDRES							
	CIRUGIA VASCULAR	ARISMENDI ORTIZ IVAN RAMIRO							
	CIRUGIA GENERAL	PETRO PLAZA ALEXANDER EFREN							
	CIRUGIA GENERAL	PERDOMO TOVAR JORGE MAURICIO							
	CIRUGIA VASCULAR	RAMIREZ HERRAN WILLIAM							
	GINECOLOGIA Y LAPAROSCOPIA	FRANCO BAENA JUAN NICOLAS							
	GINECOLOGIA Y OBSTETRICIA	BETANCUR RINCON JUAN CARLOS							
	GINECOLOGIA Y OBSTETRICIA	LONGAS ALZATE GLADYS EMILSE							
	GINECOLOGIA Y OBSTETRICIA	OQUENDO LÓPEZ IVAN							
	GINECOLOGIA Y OBSTETRICIA	QUINTERO GALEANO ALEJANDRO HERNÁN							
	MEDICO GENERAL AYUDANTIAS	ASSAD MUSKUS FUAD ELIAS							
	NEUROCIRUGIA	BASTIDAS BENAVIDES JOSE LIBARDO							
	NEUROCIRUGIA	PACHECO ANILLO RAFAEL ANTONIO							
	NEUROCIRUGIA	GALVIS GOMEZ LUISA FERNANDA							
	ORTOPEDIA Y TRAUMATOLOGIA	ARANGO OREJUELA CAMILO HERNANDO							
	ORTOPEDIA Y TRAUMATOLOGIA	CORREA PRADA EDGAR							
	ORTOPEDIA Y TRAUMATOLOGIA	LOBO VILLADIEGO JOSÉ FERNANDO							
	ORTOPEDIA Y TRAUMATOLOGIA	MENA DELGADO LUÍS FERNANDO							
	ORTOPEDIA Y TRAUMATOLOGIA	RAMIREZ CASTRO JESICA LORENA							
	ORTOPEDIA Y TRAUMATOLOGIA	SERRATO GARCIA HUGO DANILO							
	OTORRINOLARINGOLOGÍA	NOREÑA CALLE JUAN CAMILO							
	OTORRINOLARINGOLOGIA	MEJIA GAVIRIA ANA MARÍA							
	OTORRINOLARINGOLOGIA Y CABEZA Y CUELLO	CASTRO ARIAS AIDA LIDA							
	UROLOGIA	CORTES BEDOYA JUAN FERNANDO							
	UROLOGIA	GALLEGO ANGEL DIEGO FELIPE							
SERVICIO: CIRUGÍA - ESPECIALISTAS			FECHA: 31 Enero 2022						

FECHA ACT: Mayo 2020		VERSION: 002	COD: A-LOG-F-004					PAG: 2/2
Hora de entrega	Cargo	Nombres y Apellidos de quién reoberece	Tapaboca	Gorro	Bata	Polaina	Bata	Firma
	APRENDIZ	COLORADO BEDOYA LEIDY JOHANA						
	APRENDIZ	CRUZ RESTREPO ANGIE STEFFI						
	APRENDIZ	RESTREPO MONTOYA MANUELA						
	AUXILIAR ADMINISTRATIVA	MONTOYA ACOSTA LUZ MARINA						
	AUXILIAR ADMINISTRATIVA	PUERTA CASTRILLON DORALBA						
7:10	AUXILIAR ENFERMERIA	AFRICANO TABORDA LUISA FERNANDA	1	1		IP		Luisa Africano
8:15	AUXILIAR ENFERMERIA	BARON VARGAS ANA CLARA	1	1		IP		Ana clara B
	AUXILIAR ENFERMERIA	CASTAÑO SIERRA DAHIANA						
18:10	AUXILIAR ENFERMERIA	CASTRO GARZON LILIANA ESPERANZA	1	1		IP		Liliana C
	AUXILIAR ENFERMERIA	DAVID PAULA ANDREA						
	AUXILIAR ENFERMERIA	DUARTE URIBE YURANY DURLEY						
	AUXILIAR ENFERMERIA	BEDOYA RIOS MARIA YAZMIN						
19:20	AUXILIAR ENFERMERIA	HIDALGO VIDALES IRMA DE JESUS	1	1		IP		Irma B
	AUXILIAR ENFERMERIA	HOLGUIN JIMENEZ ANA PAULINA						
	AUXILIAR ENFERMERIA	MONTOYA MARTINEZ ELIZABETH						
5:10	AUXILIAR ENFERMERIA	OSORIO HIGUITA MARIAN CAROLINA	1	1		IP		carolina Osorio
5:30	AUXILIAR ENFERMERIA	PEREZ HERNANDEZ DIANA	1	1		IP		Diana Perez
7:50	AUXILIAR ENFERMERIA	QUINTERO CARVAJAL MARIA EUGENIA	1	1		IP		Maria Eug Q
5:05	AUXILIAR ENFERMERIA	RIOS POSADA CLAUDIA MARCELA	1	1		IP		Marcela Rios
6:10	AUXILIAR ENFERMERIA	TORRES MENESES LEIDY VICTORIA	1	1		IP		leidy T
	AUXILIAR ENFERMERIA	TORRES SANTOS OMARA LILIANA						
	AUXILIAR ENFERMERIA	URBAY URREGO CAROLINA						
5:15	AUXILIAR ENFERMERIA	URREGO GALEANO NATALIA ANDREA	1	1		IP		natalia Urrego
6:15	AUXILIAR ENFERMERIA	YEPES RENGIFO SANDRA CATALINA	1	1		IP		Sandra yepes
7:50	AUXILIAR ENFERMERIA	GALENO GUERRERO ELIZABETH	1	1		IP		Elizabeth G
	ENFERMERO	AGUDELO MARTINEZ VERONICA						
	ENFERMERO	HENAO GARCIA DIANA LORENA						
	ENFERMERO	PEREIRA GARCIA MONICA ANDREA						
	INSTRUMENTADOR	ARBOLEDA GUARIN CAMILA ANDREA						
	INSTRUMENTADOR	CADENA MERIÑO GREY CAROLINA						
	INSTRUMENTADOR	CANEDO PEREZ ARNEIDA MARIA						
6:15	INSTRUMENTADOR	DIAZ OROZCO YEIDY VIVIANA	1		1	IP		yeidy Diaz
7:20	INSTRUMENTADOR	ESCOBAR TRUJILLO ANA ISABEL	1		1	IP		Ana Escobar
8:10	INSTRUMENTADOR	GIRALDO PEREZ VALENTINA	1		1	IP		Valentina G.
	INSTRUMENTADOR	RENTERIA GUTIERREZ MARIA CAROLINA						
3:30	INSTRUMENTADOR	SANTA JIMENEZ LAURA MARCELA	1		1	IP		Laura Santa
5:15	INSTRUMENTADOR QUIRURGICO	ARANGO HERNANDEZ CAMILA ANDREA	1		1	IP		Camila Arang
	LIDER SERVICIO QUIRURGICO	HERNANDEZ MARTINEZ ANA KATHERINE						
	MEDICO GENERAL	LOPEZ ALVAREZ OSCAR MAURICIO						
	MEDICO GENERAL	RAMIREZ RUIZ MARIA ALEJANDRA						
6:50	NN	VILLA PAULA Jose Rengifo	1	1	1	IP		Jose R.
	SERVICIO: CIRUGIA	FECHA: 31-01-22						



PLANILLA DE ENTREGA DE ELEMENTOS DE PROTECCION PERSONAL

FECHA ACT: Mayo 2020		VERSION: 002	COD: A-LOG-F-004					PAG: 1/2
Hora de entrega	Cargo	Nombres y Apellidos de quién recibe	Tapaboca	Gorro	Bata	Palma	Bata	Firma
	ANESTESIA Y REANIMACION	ALVAREZ GONZALES HERNAN DARIO						
	ANESTESIA Y REANIMACION	BORJA PARADAS JULIO ALBERTO						
	ANESTESIA Y REANIMACION	GOMEZ GONZALES ALVARO						
	ANESTESIA Y REANIMACION	GOMEZ USUGA NANCY DARLEDY						
	ANESTESIA Y REANIMACION	JARAMILLO FRANCO JULIAN ANDRES						
	ANESTESIA Y REANIMACION	LEZCANO GARCIA WILSON						
	ANESTESIA Y REANIMACION	OTERO NAVARRO JOSE ANTONIO						
	ANESTESIA Y REANIMACION	PAJARO CARREDOR RICARDO ANTONIO						
	ANESTESIA Y REANIMACION	PEREZ GUZMAN CARLOS ANDRES						
	ANESTESIA Y REANIMACION	VALLEJO YEPES CAROLINA						
	ANESTESIA Y REANIMACION	POLO MENDOZA EDUY						
	ANESTESIA Y REANIMACION	MIRANDA ARAQUE JESUS DAVID						
	ANESTESIA Y REANIMACION	DIAZ ZUÑIGA ANA PAOLA						
	BIARIATRICO	HERNANDEZ HERNANDEZ IVAN ANDRES						
	CIRUGIA GASTROINTESTINAL Y ENDOSCOPIA	GIRALDO SEGURO JAMES ARNOLDO						
	CIRUGIA GENERAL	HERNANDEZ GALLEGO ASTRID ELIANA						
	CIRUGIA GENERAL	ZAMBRANO SANDOVAL TULIO ERNESTO						
	CIRUGIA GENERAL	GRISALES LUJAN JHORMAN ANDRES						
	CIRUGIA GENERAL	HERNANDEZ RESTREPO ANDREA						
	CIRUGIA GENERAL	LIBREROS GARZON SANDRA						
	CIRUGIA GENERAL	RESTREPO CASTRILLON JASSON						
	CIRUGIA GENERAL	LOPEZ HENAO ANDRES FELIPE						
	CIRUGIA GENERAL Y ENDOSCOPIA	SILVERA MENDEZ EDUARDO ENRIQUE						
	CIRUGIA GENERAL Y ENDOSCOPIA	HERNANDEZ AGUILAR SERGIO ADOLFO						
	CIRUGIA GENERAL, LAPAROSCOPIA BARIATRICA	BOJANINI ACEVEDO LUCAS						
	CIRUGIA GENERAL, LAPAROSCOPIA BARIATRICA	CARROYAVE URIBE GABRIEL JAIME						
	CIRUGIA MAXILOFACIAL	RAMIREZ MARIN DAVID ANDRES						
	CIRUGIA VASCULAR	ARISMENDI ORTIZ IVAN RAMIRO						
	CIRUGIA GENERAL	PETRO PLAZA ALEXANDER EFREN						
	CIRUGIA GENERAL	PERDOMO TOVAR JORGE MAURICIO						
	CIRUGIA VASCULAR	RAMIREZ HERRAN WILLIAM						
	GINECOLOGIA Y LAPAROSCOPIA	FRANCO BAENA JUAN NICOLAS						
	GINECOLOGIA Y OBSTETRICIA	BETANCUR RINCON JUAN CARLOS						
	GINECOLOGIA Y OBSTETRICIA	LONGAS ALZATE GLADYS EMILSE						
	GINECOLOGIA Y OBSTETRICIA	OQUENDO LÓPEZ IVAN						
	GINECOLOGIA Y OBSTETRICIA	QUINTERO GALEANO ALEJANDRO HERNÁN						
	MEDICO GENERAL AYUDANTIAS	ASSAD MUSKUS FUAD ELIAS						
	NEUROCIRUGIA	BASTIDAS BENAVIDES JOSE LIBARDO						
	NEUROCIRUGIA	PACHECO ANILLO RAFAEL ANTONIO						
	NEUROCIRUGIA	GALVIS GOMEZ LUISA FERNANDA						
	ORTOPEDIA Y TRAUMATOLOGIA	ARANGO OREJUELA CAMILO HERNANDO						
	ORTOPEDIA Y TRAUMATOLOGIA	CORREA PRADA EDGAR						
	ORTOPEDIA Y TRAUMATOLOGIA	LOBO VILLADIEGO JOSÉ FERNANDO						
	ORTOPEDIA Y TRAUMATOLOGIA	MENA DELGADO LUÍS FERNANDO						
	ORTOPEDIA Y TRAUMATOLOGIA	RAMIREZ CASTRO JESICA LORENA						
	ORTOPEDIA Y TRAUMATOLOGIA	SERRATO GARCIA HUGO DANILLO						
	OTORRINOLARINGOLOGÍA	NOREÑA CALLE JUAN CAMILO						
	OTORRINOLARINGOLOGIA	MEJIA GAVIRIA ANA MARÍA						
	OTORRINOLARINGOLOGÍA Y CABEZA Y CUELLO	CASTRO ARIAS AIDA LIDA						
	UROLOGIA	CORTES BEDOYA JUAN FERNANDO						
	UROLOGIA	GALLEGO ANGEL DIEGO FELIPE						
SERVICIO: CIRUGÍA - ESPECIALISTAS			FECHA: 30 Enero 2022					

FECHA ACT: Mayo 2020		VERSION: 002	COD: A-LOG-F-004					PAG: 2/2
Hora de entrega	Cargo	Nombres y Apellidos de quién recibe	Tapaboca	Gorro	Bata	Polaina	Bata	Firma
	APRENDIZ	COLORADO BEDOYA LEIDY JOHANA						
	APRENDIZ	CRUZ RESTREPO ANGIE STEFFI						
	APRENDIZ	RESTREPO MONTOYA MANUELA						
	AUXILIAR ADMINISTRATIVA	MONTOYA ACOSTA LUZ MARINA						
	AUXILIAR ADMINISTRATIVA	PUERTA CASTRILLON DORALBA						
	AUXILIAR ENFERMERIA	AFRICANO TABORDA LUISA FERNANDA						
	AUXILIAR ENFERMERIA	BARON VARGAS ANA CLARA						
	AUXILIAR ENFERMERIA	CASTAÑO SIERRA DAHIANA						
	AUXILIAR ENFERMERIA	CASTRO GARZON LILIANA ESPERANZA						
	AUXILIAR ENFERMERIA	DAVID PAULA ANDREA						
	AUXILIAR ENFERMERIA	DUARTE URIBE YURANY DURLEY						
	AUXILIAR ENFERMERIA	BEDOYA RIOS MARIA YAZMIN						
	AUXILIAR ENFERMERIA	HIDALGO VIDALES IRMA DE JESUS						
	AUXILIAR ENFERMERIA	HOLGUIN JIMENEZ ANA PAULINA						
	AUXILIAR ENFERMERIA	MONTOYA MARTINEZ ELIZABETH						
	AUXILIAR ENFERMERIA	OSORIO HIGUITA MARIAN CAROLINA						
	AUXILIAR ENFERMERIA	PEREZ HERNANDEZ DIANA						
	AUXILIAR ENFERMERIA	QUINTERO CARVAJAL MARIA EUGENIA						
	AUXILIAR ENFERMERIA	RIOS POSADA CLAUDIA MARCELA						
	AUXILIAR ENFERMERIA	TORRES MENESES LEIDY VICTORIA						
	AUXILIAR ENFERMERIA	TORRES SANTOS OMARA LILIANA						
	AUXILIAR ENFERMERIA	URBAY URREGO CAROLINA						
	AUXILIAR ENFERMERIA	URREGO GALEANO NATALIA ANDREA						
	AUXILIAR ENFERMERIA	YEPES RENGIFO SANDRA CATALINA						
	AUXILIAR ENFERMERIA	GALENO GUERRERO ELIZABETH						
	ENFERMERO	AGUDELO MARTINEZ VERONICA						
	ENFERMERO	HENAO GARCIA DIANA LORENA						
	ENFERMERO	PAREJA GARCIA MONICA ANDREA						
	INSTRUMENTADOR	ARBOLEDA GUARIN CAMILA ANDREA						
	INSTRUMENTADOR	CADENA MERIÑO GREY CAROLINA						
	INSTRUMENTADOR	CANEDO PEREZ ARNEIDA MARIA						
	INSTRUMENTADOR	DIAZ OROZCO YEIDY VIVIANA						
	INSTRUMENTADOR	ESCOBAR TRUJILLO ANA ISABEL						
	INSTRUMENTADOR	GIRALDO PEREZ VALENTINA						
	INSTRUMENTADOR	RENTERIA GUTIERREZ MARIA CAROLINA						
	INSTRUMENTADOR	SANTA JIMENEZ LAURA MARCELA						
	INSTRUMENTADOR QUIRURGICO	ARANGO HERNANDEZ CAMILA ANDREA						
	LIDER SERVICIO QUIRURGICO	HERNANDEZ MARTINEZ ANA KATHERINE						
	MEDICO GENERAL	LOPEZ ALVAREZ OSCAR MAURICIO						
	MEDICO GENERAL	RAMIREZ RUIZ MARIA ALEJANDRA						
	NN	VILLA PAULA						
	SERVICIO: CIRUGIA	FECHA: 30-01-22						

FECHA ACT: Mayo 2020		VERSION: 002	COD: A-LOG-F-004					PAG: 1/2	
Hora de entrega	Cargo	Nombres y Apellidos de quién recibirá	Tapaboca	Gorro	Bata	Polainas	Bata	Firma	
	ANESTESIA Y REANIMACION	ALVAREZ GONZALES HERNAN DARIO							
	ANESTESIA Y REANIMACION	BORJA PARADAS JULIO ALBERTO							
	ANESTESIA Y REANIMACION	GOMEZ GONZALES ALVARO							
	ANESTESIA Y REANIMACION	GOMEZ USUGA NANCY DARLEDY							
	ANESTESIA Y REANIMACION	JARAMILLO FRANCO JULIAN ANDRES							
	ANESTESIA Y REANIMACION	LEZCANO GARCIA WILSON							
	ANESTESIA Y REANIMACION	OTERO NAVARRO JOSE ANTONIO							
	ANESTESIA Y REANIMACION	PAJARO CARREDOR RICARDO ANTONIO							
	ANESTESIA Y REANIMACION	PEREZ GUZMAN CARLOS ANDRES							
	ANESTESIA Y REANIMACION	VALLEJO YEPES CAROLINA							
	ANESTESIA Y REANIMACION	POLO MENDOZA EDUY							
	ANESTESIA Y REANIMACION	MIRANDA ARAQUE JESUS DAVID							
	ANESTESIA Y REANIMACION	DIAZ ZUÑIGA ANA PAOLA							
	BIARIATRICO	HERNANDEZ HERNANDEZ IVAN ANDRES							
	CIRUGIA GASTROINTESTINAL Y ENDOSCOPIA	GIRALDO SEGURO JAMES ARNOLDO							
	CIRUGIA GENERAL	HERNANDEZ GALLEGO ASTRID ELIANA							
	CIRUGIA GENERAL	ZAMBRANO SANDOVAL TULIO ERNESTO							
	CIRUGIA GENERAL	GRISALES LUJAN JHORMAN ANDRES							
	CIRUGIA GENERAL	HERNANDEZ RESTREPO ANDREA							
	CIRUGIA GENERAL	LIBREROS GARZON SANDRA							
	CIRUGIA GENERAL	RESTREPO CASTRILLON JASSON							
	CIRUGIA GENERAL	LOPEZ HENAO ANDRES FELIPE							
	CIRUGIA GENERAL Y ENDOSCOPIA	SILVERA MENDEZ EDUARDO ENRIQUE							
	CIRUGIA GENERAL Y ENDOSCOPIA	HERNANDEZ AGUILAR SERGIO ADOLFO							
	CIRUGIA GENERAL, LAPAROSCOPIA BARIATRICA	BOJANINI ACEVEDO LUCAS							
	CIRUGIA GENERAL, LAPAROSCOPIA BARIATRICA	CARROYAVE URIBE GABRIEL JAIME							
	CIRUGIA MAXILOFACIAL	RAMIREZ MARIN DAVID ANDRES							
	CIRUGIA VASCULAR	ARISMENDI ORTIZ IVAN RAMIRO							
	CIRUJIA GENERAL	PETRO PLAZA ALEXANDER EFREN							
	CIRUJIA GENERAL	PERDOMO TOVAR JORGE MAURICIO							
	CIRUJIA VASCULAR	RAMIREZ HERRAN WILLIAM							
	GINECOLOGIA Y LAPAROSCOPIA	FRANCO BAENA JUAN NICOLAS							
	GINECOLOGIA Y OBSTETRICIA	BETANCUR RINCON JUAN CARLOS							
	GINECOLOGIA Y OBSTETRICIA	LONGAS ALZATE GLADYS EMILSE							
	GINECOLOGIA Y OBSTETRICIA	OQUENDO LÓPEZ IVAN							
	GINECOLOGIA Y OBSTETRICIA	QUINTERO GALEANO ALEJANDRO HERNÁN							
	MEDICO GENERAL AYUDANTIAS	ASSAD MUSKUS FUAD ELIAS							
	NEUROCIRUGIA	BASTIDAS BEHAVIDES JOSE LIBARDO							
	NEUROCIRUGIA	PACHECO ANILLO RAFAEL ANTONIO							
	NEUROCIRUGIA	GALVIS GOMEZ LUISA FERNANDA							
	ORTOPEDIA Y TRAUMATOLOGIA	ARANGO OREJUELA CAMILO HERNANDO							
	ORTOPEDIA Y TRAUMATOLOGIA	CORREA PRADA EDGAR							
	ORTOPEDIA Y TRAUMATOLOGIA	LOBO VILLADIEGO JOSÉ FERNANDO							
	ORTOPEDIA Y TRAUMATOLOGIA	MENA DELGADO LUÍS FERNANDO							
	ORTOPEDIA Y TRAUMATOLOGIA	RAMIREZ CASTRO JESICA LÓRENA							
	ORTOPEDIA Y TRAUMATOLOGIA	SERRATO GARCIA HUGO DANILLO							
	OTORRINOLARINGOLOGÍA	NOREÑA CALLE JUAN CAMILO							
	OTORRINOLARINGOLOGIA	MEJIA GAVIRIA ANA MARÍA							
	OTORRINOLARINGOLOGIA Y CABEZA Y CUELLO	CASTRO ARIAS AIDA LIDA							
	UROLOGIA	CORTES BEDOYA JUAN FERNANDO							
	UROLOGIA	GALLEGO ANGEL DIEGO FELIPE							
SERVICIO: CIRUGÍA - ESPECIALISTAS			FECHA: 29 Enero 2022						

FECHA ACT: Mayo 2020		VERSION: 002	COD: A-LOG-F-004					PAG: 2/2
Hora de entrega	Cargo	Nombres y Apellidos de quién recibe	Tapaboca	Gorro	Bata	Polaina	Bata	Firma
	APRENDIZ	COLORADO BEDOYA LEIDY JOHANA						
	APRENDIZ	CRUZ RESTREPO ANGIE STEFFI						
	APRENDIZ	RESTREPO MONTOYA MANUELA						
	AUXILIAR ADMINISTRATIVA	MONTOYA ACOSTA LUZ MARINA						
	AUXILIAR ADMINISTRATIVA	PUERTA CASTRILLON DORALBA						
	AUXILIAR ENFERMERIA	AFRICANO TABORDA LUISA FERNANDA						
	AUXILIAR ENFERMERIA	BARON VARGAS ANA CLARA						
6:30	AUXILIAR ENFERMERIA	CASTAÑO SIERRA DAHIANA	✓	✓				IP: Dahiana Castaño
	AUXILIAR ENFERMERIA	CASTRO GARZON LILIANA ESPERANZA						
	AUXILIAR ENFERMERIA	DAVID PAULA ANDREA						
	AUXILIAR ENFERMERIA	DUARTE URIBE YURANY DURLEY						
	AUXILIAR ENFERMERIA	BEDOYA RIOS MARIA YAZMIN						
7:50	AUXILIAR ENFERMERIA	HIDALGO VIDALES IRMA DE JESUS	✓	✓				IP: Irma H.
	AUXILIAR ENFERMERIA	HOLGUIN JIMENEZ ANA PAULINA						
	AUXILIAR ENFERMERIA	MONTOYA MARTINEZ ELIZABETH						
	AUXILIAR ENFERMERIA	OSORIO HIGUITA MARIAN CAROLINA						
	AUXILIAR ENFERMERIA	PEREZ HERNANDEZ DIANA						
	AUXILIAR ENFERMERIA	QUINTERO CARVAJAL MARIA EUGENIA						
	AUXILIAR ENFERMERIA	RIOS POSADA CLAUDIA MARCELA						
6:15	AUXILIAR ENFERMERIA	TORRES MENESES LEIDY VICTORIA	✓	✓				IP: Clara
6:30	AUXILIAR ENFERMERIA	TORRES SANTOS OMARA LILIANA	✓	✓				IP: Liliana
	AUXILIAR ENFERMERIA	URBAY URREGO CAROLINA						
	AUXILIAR ENFERMERIA	URREGO GALEANO NATALIA ANDREA						
7:50	AUXILIAR ENFERMERIA	YEPES RENGIFO SANDRA CATALINA	✓	✓				IP: Sandra Yepes
	AUXILIAR ENFERMERIA	GALENO GUERRERO ELIZABETH						
	ENFERMERO	AGUDELO MARTINEZ VERONICA						
8:30	ENFERMERO	HENAO GARCIA DIANA LORENA	✓	✓				IP: Lorena H.
	ENFERMERO	PAREJA GARCIA MONICA ANDREA						
	INSTRUMENTADOR	ARBOLEDA GUARIN CAMILA ANDREA						
5:50	INSTRUMENTADOR	CADENA MERIÑO GREY CAROLINA	✓	✓				IP: Grey Cadena
5:55	INSTRUMENTADOR	CANEDO PEREZ ARNEIDA MARIA	✓	✓				IP: Arneida
	INSTRUMENTADOR	DIAZ OROZCO YEIDY VIVIANA						
	INSTRUMENTADOR	ESCOBAR TRUJILLO ANA ISABEL						
	INSTRUMENTADOR	GIRALDO PEREZ VALENTINA						
	INSTRUMENTADOR	RENTERIA GUTIERREZ MARIA CAROLINA						
	INSTRUMENTADOR	SANTA JIMENEZ LAURA MARCELA						
	INSTRUMENTADOR QUIRURGICO	ARANGO HERNANDEZ CAMILA ANDREA						
	LIDER SERVICIO QUIRURGICO	HERNANDEZ MARTINEZ ANA KATHERINE						
	MEDICO GENERAL	LOPEZ ALVAREZ OSCAR MAURICIO						
	MEDICO GENERAL	RAMIREZ RUIZ MARIA ALEJANDRA						
	NN	VILLA PAULA						
	SERVICIO: CIRUGIA	FECHA: 29-01-22						



PLANILLA DE ENTREGA DE ELEMENTOS DE PROTECCION PERSONAL

FECHA ACT: Mayo 2020		VERSION: 002	COD: A-LOG-F-004					PAG: 1/2	
Hora de entrega	Cargo	Nombres y Apellidos de quién recibe	Tapaboca	Gorro	Bata	Polaina	Bata	Firma	
	ANESTESIA Y REANIMACION	ALVAREZ GONZALES HERNAN DARIO							
	ANESTESIA Y REANIMACION	BORJA PARADAS JULIO ALBERTO							
	ANESTESIA Y REANIMACION	GOMEZ GONZALES ALVARO							
	ANESTESIA Y REANIMACION	GOMEZ USUGA NANCY DARLEDY							
	ANESTESIA Y REANIMACION	JARAMILLO FRANCO JULIAN ANDRES							
	ANESTESIA Y REANIMACION	LEZCANO GARCIA WILSON							
	ANESTESIA Y REANIMACION	OTERO NAVARRO JOSE ANTONIO							
	ANESTESIA Y REANIMACION	PAJARO CARREDOR RICARDO ANTONIO							
	ANESTESIA Y REANIMACION	PEREZ GUZMAN CARLOS ANDRES							
	ANESTESIA Y REANIMACION	VALLEJO YEPES CAROLINA							
	ANESTESIA Y REANIMACION	POLO MENDOZA EDUY							
	ANESTESIA Y REANIMACION	MIRANDA ARAQUE JESUS DAVID							
	ANESTESIA Y REANIMACION	DIAZ ZUÑIGA ANA PAOLA							
	BARIATRICO	HERNANDEZ HERNANDEZ IVAN ANDRES							
	CIRUGIA GASTROINTESTINAL Y ENDOSCOPIA	GIRALDO SEGURO JAMES ARNOLDO							
	CIRUGIA GENERAL	HERNANDEZ GALLEGO ASTRID ELIANA							
	CIRUGIA GENERAL	ZAMBRANO SANDOVAL TULLIO ERNESTO							
	CIRUGIA GENERAL	GRISALES LUJAN JHORMAN ANDRES							
	CIRUGIA GENERAL	HERNANDEZ RESTREPO ANDREA							
	CIRUGIA GENERAL	LIBREROS GARZON SANDRA							
	CIRUGIA GENERAL	RESTREPO CASTRILLON JASSON							
	CIRUGIA GENERAL	LOPEZ HENAO ANDRES FELIPE							
	CIRUGIA GENERAL Y ENDOSCOPIA	SILVERA MENDEZ EDUARDO ENRIQUE							
	CIRUGIA GENERAL Y ENDOSCOPIA	HERNANDEZ AGUILAR SERGIO ADOLFO							
	CIRUGIA GENERAL, LAPAROSCOPIA BARIATRICA	BOJANINI ACEVEDO LUCAS							
	CIRUGIA GENERAL, LAPAROSCOPIA BARIATRICA	CARROYAVE URIBE GABRIEL JAIME							
	CIRUGIA MAXILOFACIAL	RAMIREZ MARIN DAVID ANDRES							
	CIRUGIA VASCULAR	ARISMENDI ORTIZ IVAN RAMIRO							
	CIRUGIA GENERAL	PETRO PLAZA ALEXANDER EFREN							
	CIRUGIA GENERAL	PERDOMO TOVAR JORGE MAURICIO							
	CIRUGIA VASCULAR	RAMIREZ HERRAN WILLIAM							
	GINECOLOGIA Y LAPAROSCOPIA	FRANCO BAENA JUAN NICOLAS							
	GINECOLOGIA Y OBSTETRICIA	BETANCUR RINCON JUAN CARLOS							
	GINECOLOGIA Y OBSTETRICIA	LONGAS ALZATE GLADYS EMILSE							
	GINECOLOGIA Y OBSTETRICIA	OQUENDO LÓPEZ IVAN							
	GINECOLOGIA Y OBSTETRICIA	QUINTERO GALEANO ALEJANDRO HERNÁN							
	MEDICO GENERAL AYUDANTIAS	ASSAD MUSKUS FUAD ELIAS							
	NEUROCIRUGIA	BASTIDAS BENAVIDES JOSE LIBARDO							
	NEUROCIRUGIA	PACHECO ANILLO RAFAEL ANTONIO							
	NEUROCIRUGIA	GALVIS GOMEZ LUISA FERNANDA							
	ORTOPEDIA Y TRAUMATOLOGIA	ARANGO OREJUELA CAMILO HERNANDO							
	ORTOPEDIA Y TRAUMATOLOGIA	CORREA PRADA EDGAR							
	ORTOPEDIA Y TRAUMATOLOGIA	LOBO VILLADIEGO JOSÉ FERNANDO							
	ORTOPEDIA Y TRAUMATOLOGIA	MENA DELGADO LUÍS FERNANDO							
	ORTOPEDIA Y TRAUMATOLOGIA	RAMIREZ CASTRO JESICA LORENA							
	ORTOPEDIA Y TRAUMATOLOGIA	SERRATO GARCIA HUGO DANILO							
	OTORRINOLARINGOLOGÍA	NOREÑA CALLE JUAN CAMILO							
	OTORRINOLARINGOLOGIA	MEJIA GAVIRIA ANA MARÍA							
	OTORRINOLARINGOLOGIA Y CABEZA Y CUELLO	CASTRO ARIAS AIDA LIDA							
	UROLOGIA	CORTES BEDOYA JUAN FERNANDO							
	UROLOGIA	GALLEG0 ANGEL DIEGO FELIPE							
SERVICIO: CIRUGÍA - ESPECIALISTAS			FECHA: 28 Enero 2022						

FECHA ACT: Mayo 2020		VERSION: 002	COD: A-LOG-F-004					PAG: 2/2
Hora de entrega	Cargo	Nombres y Apellidos de quién recibe	Tapaboca	Gorro	Bata	Polaina	Bata	Firma
	APRENDIZ	COLORADO BEDOYA LEIDY JOHANA						
	APRENDIZ	CRUZ RESTREPO ANGIE STEFFI						
	APRENOIZ	RESTREPO MONTOYA MANUELA						
	AUXILIAR ADMINISTRATIVA	MONTOYA ACOSTA LUZ MARINA						
	AUXILIAR ADMINISTRATIVA	PUERTA CASTRILLON DORALBA						
6:30	AUXILIAR ENFERMERIA	AFRICANO TABORDA LUISA FERNANDA	1	1		IP		Luz A.
	AUXILIAR ENFERMERIA	BARON VARGAS ANA CLARA						
5:30	AUXILIAR ENFERMERIA	CASTAÑO SIERRA DAHIANA	1	1		IP		Dahiana
18	AUXILIAR ENFERMERIA	CASTRO GARZON LILIANA ESPERANZA	1	1		IP		Liliana
6:10	AUXILIAR ENFERMERIA	DAVID PAULA ANDREA	1	1		IP		Paula
6:15	AUXILIAR ENFERMERIA	DUARTE URIBE YURANY DURLEY	1	1		IP		Yurany
7:50	AUXILIAR ENFERMERIA	BEDOYA RIOS MARIA YAZMIN	1	1		IP		Yazmin
	AUXILIAR ENFERMERIA	HIDALGO VIDALES IRMA DE JESUS						
8:30	AUXILIAR ENFERMERIA	HOLGUIN JIMENEZ ANA PAULINA	1	1		IP		Ana Paulina
6:40	AUXILIAR ENFERMERIA	MONTOYA MARTINEZ ELIZABETH	1	1		IP		Elizabeth
	AUXILIAR ENFERMERIA	OSORIO HIGUITA MARIAN CAROLINA						
7:15	AUXILIAR ENFERMERIA	PEREZ HERNANDEZ DIANA	1	1		IP		Diana
8:30	AUXILIAR ENFERMERIA	QUINTERO CARVAJAL MARIA EUGENIA	1	1		IP		María Eugenia
18:30	AUXILIAR ENFERMERIA	RIOS POSADA CLAUDIA MARCELA	1	1		IP		Marcela
	AUXILIAR ENFERMERIA	TORRES MENESES LEIDY VICTORIA						
	AUXILIAR ENFERMERIA	TORRES SANTOS OMARA LILIANA						
	AUXILIAR ENFERMERIA	URBAY URREGO CAROLINA						
2:40	AUXILIAR ENFERMERIA	URREGO GALEANO NATALIA ANDREA	1	1		IP		Natalia Urrego
	AUXILIAR ENFERMERIA	YEPES RENGIFO SANDRA CATALINA						
7:30	AUXILIAR ENFERMERIA	GALENO GUERRERO ELIZABETH	1	1		IP		Elizabeth
	ENFERMERO	AGUDELO MARTINEZ VERONICA						
	ENFERMERO	HENAO GARCIA DIANA LORENA						
6:30	ENFERMERO	PAREJA GARCIA MONICA ANDREA	1	1		IP		Monica
7:30	INSTRUMENTADOR	ARBOLEDA GUARIN CAMILA ANDREA	1	1		IP		Camila A.
5:30	INSTRUMENTADOR	CADENA MERIÑO GREY CAROLINA	1	1		IP		Grey Cadena
	INSTRUMENTADOR	CANEDO PEREZ ARNEIDA MARIA						
	INSTRUMENTADOR	DIAZ OROZCO YEIDY VIVIANA						
3:50	INSTRUMENTADOR	ESCOBAR TRUJILLO ANA ISABEL	1	1		IP		Ana E.
3:20	INSTRUMENTADOR	GIRALDO PEREZ VALENTINA	1	1		IP		Valentina
2:30	INSTRUMENTADOR	RENTERIA GUTIERREZ MARIA CAROLINA	1	1		IP		Carolina
1:30	INSTRUMENTADOR	SANTA JIMENEZ LAURA MARCELA	1	1		IP		Laura Saiz
	INSTRUMENTADOR QUIRURGICO	ARANGO HERNANDEZ CAMILA ANDREA						
	LIDER SERVICIO QUIRURGICO	HERNANDEZ MARTINEZ ANA KATHERINE						
	MEDICO GENERAL	LOPEZ ALVAREZ OSCAR MAURICIO						
	MEDICO GENERAL	RAMIREZ RUIZ MARIA ALEJANDRA						
	NN	VILLA PAULA						
	SERVICIO: CIRUGIA	FECHA: 28-01-22						

FECHA ACT: Mayo 2020		VERSION: 002	COD: A-LOG-F-004					PAG: 1/2
Hora de entrega	Cargo	Nombres y Apellidos de quien recibiere	Tapaboca	Gorro	Bata	Polainas	Bata	Firma
	ANESTESIA Y REANIMACION	ALVAREZ GONZALES HERNAN DARIO						
	ANESTESIA Y REANIMACION	BORJA PARADAS JULIO ALBERTO						
	ANESTESIA Y REANIMACION	GOMEZ GONZALES ALVARO						
	ANESTESIA Y REANIMACION	GOMEZ USUGA NANCY DARLEDY						
	ANESTESIA Y REANIMACION	JARAMILLO FRANCO JULIAN ANDRES						
	ANESTESIA Y REANIMACION	LEZCANO GARCIA WILSON						
	ANESTESIA Y REANIMACION	OTERO NAVARRO JOSE ANTONIO						
	ANESTESIA Y REANIMACION	PAJARO CARREDOR RICARDO ANTONIO						
	ANESTESIA Y REANIMACION	PEREZ GUZMAN CARLOS ANDRES						
	ANESTESIA Y REANIMACION	VALLEJO YEPES CAROLINA						
	ANESTESIA Y REANIMACION	POLO MENDOZA EDUY						
	ANESTESIA Y REANIMACION	MIRANDA ARAQUE JESUS DAVID						
	ANESTESIA Y REANIMACION	DIAZ ZUÑIGA ANA PAOLA						
	BIARIATRICO	HERNANDEZ HERNANDEZ IVAN ANDRES						
	CIRUGIA GASTROINTESTINAL Y ENDOSCOPIA	GIRALDO SEGURO JAMES ARNOLOO						
6:30	CIRUGIA GENERAL	HERNANDEZ GALLEGO ASTRID ELIANA	1	1				
	CIRUGIA GENERAL	ZAMBRANO SANDOVAL TULIO ERNESTO						
	CIRUGIA GENERAL	GRISALES LUJAN JHORMAN ANDRES						
	CIRUGIA GENERAL	HERNANDEZ RESTREPO ANDREA						
	CIRUGIA GENERAL	LIBREROS GARZON SANDRA						
	CIRUGIA GENERAL	RESTREPO CASTRILLON JASSON						
	CIRUGIA GENERAL	LOPEZ HENAO ANDRES FELIPE						
	CIRUGIA GENERAL Y ENDOSCOPIA	SILVERA MENDEZ EDUARDO ENRIQUE						
	CIRUGIA GENERAL Y ENDOSCOPIA	HERNANDEZ AGUILAR SERGIO ADOLFO						
	CIRUGIA GENERAL, LAPAROSCOPIA BARIATRICA	BOJANINI ACEVEDO LUCAS						
	CIRUGIA GENERAL, LAPAROSCOPIA BARIATRICA	CARROYAVE URIBE GABRIEL JAIME						
	CIRUGIA MAXILOFACIAL	RAMIREZ MARIN DAVID ANDRES						
	CIRUGIA VASCULAR	ARISMENDI ORTIZ IVAN RAMIRO						
	CIRUGIA GENERAL	PETRO PLAZA ALEXANDER EFREN						
	CIRUGIA GENERAL	PERDOMO TOVAR JORGE MAURICIO						
	CIRUGIA VASCULAR	RAMIREZ HERRAN WILLIAM						
	GINECOLOGIA Y LAPAROSCOPIA	FRANCO BAENA JUAN NICOLAS						
	GINECOLOGIA Y OBSTETRICIA	BETANCUR RINCON JUAN CARLOS						
	GINECOLOGIA Y OBSTETRICIA	LONGAS ALZATE GLADYS EMILSE						
	GINECOLOGIA Y OBSTETRICIA	OQUENDO LÓPEZ IVAN						
	GINECOLOGIA Y OBSTETRICIA	QUINTERO GALEANO ALEJANDRO HERNÁN						
	MEDICO GENERAL AYUDANTIAS	ASSAD MUSKUS FUAD ELIAS						
	NEUROCIRUGIA	BASTIDAS BENAVIDES JOSE LIBARDO						
	NEUROCIRUGIA	PACHECO ANILLO RAFAEL ANTONIO						
	NEUROCIRUGIA	GALVIS GOMEZ LUISA FERNANDA						
	ORTOPEDIA Y TRAUMATOLOGIA	ARANGO OREJUELA CAMILO HERNANDO						
	ORTOPEDIA Y TRAUMATOLOGIA	CORREA PRADA EDGAR						
	ORTOPEDIA Y TRAUMATOLOGIA	LOBO VILLADIEGO JOSÉ FERNANDO						
	ORTOPEDIA Y TRAUMATOLOGIA	MENA DELGADO LUÍS FERNANDO						
	ORTOPEDIA Y TRAUMATOLOGIA	RAMIREZ CASTRO JESICA LORENA						
	ORTOPEDIA Y TRAUMATOLOGIA	SERRATO GARCIA HUGO DANILO						
	OTORRINOLARINGOLOGÍA	NOREÑA CALLE JUAN CAMILO						
	OTORRINOLARINGOLOGIA	MEJIA GAVIRIA ANA MARÍA						
	OTORRINOLARINGOLOGIA Y CABEZA Y CUELLO	CASTRO ARIAS AIDA LIDA						
	UROLOGIA	CORTES BEDOYA JUAN FERNANDO						
	UROLOGIA	GALLEGO ANGEL DIEGO FELIPE						
SERVICIO: CIRUGÍA - ESPECIALISTAS			FECHA: 27 Enero 22					

FECHA ACT: Mayo 2020		VERSION: 002	COD: A-100-F-004					PAG: 2/2
Hora de entrega	Cargo	Nombres y Apellidos de quién recibe	Tapaboca	Gorro	Bata	Polaina	Bata	Firma
	APRENDIZ	COLORADO BEDOYA LEIDY JOHANA						
	APRENDIZ	CRUZ RESTREPO ANGIE STEFFI						
	APRENDIZ	RESTREPO MONTOYA MANUELA						
	AUXILIAR ADMINISTRATIVA	MONTOYA ACOSTA LUZ MARINA						
	AUXILIAR ADMINISTRATIVA	PUERTA CASTRILLON DORALBA						
	AUXILIAR ENFERMERIA	AFRICANO TABORDA LUISA FERNANDA						
	AUXILIAR ENFERMERIA	BARON VARGAS ANA CLARA						
	AUXILIAR ENFERMERIA	CASTAÑO SIERRA DAHIANA						
6am	AUXILIAR ENFERMERIA	CASTRO GARZON LILIANA ESPERANZA	J	J				Jpa Liliana Castro
	AUXILIAR ENFERMERIA	DAVID PAULA ANDREA						
	AUXILIAR ENFERMERIA	DUARTE URIBE YURANY DURLEY						
	AUXILIAR ENFERMERIA	BEDOYA RIOS MARIA YAZMIN						
	AUXILIAR ENFERMERIA	HIDALGO VIDALES IRMA DE JESUS						
	AUXILIAR ENFERMERIA	HOLGUIN JIMENEZ ANA PAULINA						
	AUXILIAR ENFERMERIA	MONTOYA MARTINEZ ELIZABETH						
	AUXILIAR ENFERMERIA	OSORIO HIGUITA MARIAN CAROLINA						
	AUXILIAR ENFERMERIA	PEREZ HERNANDEZ DIANA						
	AUXILIAR ENFERMERIA	QUINTERO CARVAJAL MARIA EUGENIA						
	AUXILIAR ENFERMERIA	RIOS POSADA CLAUDIA MARCELA						
	AUXILIAR ENFERMERIA	TORRES MENESES LEIDY VICTORIA						
	AUXILIAR ENFERMERIA	TORRES SANTOS OMARA LILIANA						
	AUXILIAR ENFERMERIA	URBAY URREGO CAROLINA						
	AUXILIAR ENFERMERIA	URREGO GALEANO NATALIA ANDREA						
	AUXILIAR ENFERMERIA	YEPES RENGIFO SANDRA CATALINA						
	AUXILIAR ENFERMERIA	GALENO GUERRERO ELIZABETH						
	ENFERMERO	AGUDELO MARTINEZ VERONICA						
	ENFERMERO	HENAO GARCIA DIANA LORENA						
	ENFERMERO	PAREJA GARCIA MONICA ANDREA						
	INSTRUMENTADOR	ARBOLEDA GUARIN CAMILA ANDREA						
	INSTRUMENTADOR	CADENA MERIÑO GREY CAROLINA						
	INSTRUMENTADOR	CANEDO PEREZ ARNEIDA MARIA						
	INSTRUMENTADOR	DIAZ OROZCO YEIDY VIVIANA						
	INSTRUMENTADOR	ESCOBAR TRUJILLO ANA ISABEL						
	INSTRUMENTADOR	GIRALDO PEREZ VALENTINA						
	INSTRUMENTADOR	RENTERIA GUTIERREZ MARIA CAROLINA						
	INSTRUMENTADOR	SANTA JIMENEZ LAURA MARCELA						
	INSTRUMENTADOR QUIRURGICO	ARANGO HERNANDEZ CAMILA ANDREA						
	LIDER SERVICIO QUIRURGICO	HERNANDEZ MARTINEZ ANA KATHERINE						
	MEDICO GENERAL	LOPEZ ALVAREZ OSCAR MAURICIO						
	MEDICO GENERAL	RAMIREZ RUIZ MARIA ALEJANDRA						
	NN	VILLA PAULA						
	SERVICIO: CIRUGIA	FECHA: 27-01-22						



PLANILLA DE ENTREGA DE ELEMENTOS DE PROTECCION PERSONAL

FECHA ACT: Mayo 2020		VERSION: 002	COD: A-LOG-F-004				PAG: 1/2
Hora de entrega	Cargo	Nombres y Apellidos de quién recibierecibe	Tapaboca	Gorro	Bata	Polaina	Firma
	ANESTESIA Y REANIMACION	ALVAREZ GONZALES HERNAN DARIO					
	ANESTESIA Y REANIMACION	BORJA PARADAS JULIO ALBERTO					
	ANESTESIA Y REANIMACION	GOMEZ GONZALES ALVARO					
	ANESTESIA Y REANIMACION	GOMEZ USUGA NANCY DARLEDY					
	ANESTESIA Y REANIMACION	JARAMILLO FRANCO JULIAN ANDRES					
	ANESTESIA Y REANIMACION	LEZCANO GARCIA WILSON					
	ANESTESIA Y REANIMACION	OTERO NAVARRO JOSE ANTONIO					
	ANESTESIA Y REANIMACION	PAJARO CARREDOR RICARDO ANTONIO					
	ANESTESIA Y REANIMACION	PEREZ GUZMAN CARLOS ANDRES					
	ANESTESIA Y REANIMACION	VALLEJO YEPES CAROLINA					
	ANESTESIA Y REANIMACION	POLO MENDOZA EDUY					
	ANESTESIA Y REANIMACION	MIRANDA ARAQUE JESUS DAVID					
	ANESTESIA Y REANIMACION	DIAZ ZUÑIGA ANA PAOLA					
	BARIATRICO	HERNANDEZ HERNANDEZ IVAN ANDRES					
	CIRUGIA GASTROINTESTINAL Y ENDOSCOPIA	GIRALDO SEGURO JAMES ARNOLDO					
8:10	CIRUGIA GENERAL	HERNANDEZ GALLEGU ASTRID ELIANA	1H	1H		1H	<i>[Signature]</i>
	CIRUGIA GENERAL	ZAMBRANO SANDOVAL TULIO ERNESTO					
	CIRUGIA GENERAL	GRISALES LUJAN JHORMAN ANDRES					
	CIRUGIA GENERAL	HERNANDEZ RESTREPO ANDREA					
	CIRUGIA GENERAL	LIBREROS GARZON SANDRA					
	CIRUGIA GENERAL	RESTREPO CASTRILLON JASSON					
	CIRUGIA GENERAL	LOPEZ HENAO ANDRES FELIPE					
	CIRUGIA GENERAL Y ENDOSCOPIA	SILVERA MENDEZ EDUARDO ENRIQUE					
	CIRUGIA GENERAL Y ENDOSCOPIA	HERNANDEZ AGUILAR SERGIO ADOLFO					
	CIRUGIA GENERAL, LAPAROSCOPIA BARIATRICA	BOJANINI ACEVEDO LUCAS					
	CIRUGIA GENERAL, LAPAROSCOPIA BARIATRICA	CARROYAVE URIBE GABRIEL JAIME					
	CIRUGIA MAXILOFACIAL	RAMIREZ MARIN DAVID ANDRES					
	CIRUGIA VASCULAR	ARISMENDI ORTIZ IVAN RAMIRO					
	CIRUJIA GENERAAL	PETRO PLAZA ALEXANDER EFREN					
	CIRUJIA GENERAL	PERDOMO TOVAR JORGE MAURICIO					
	CIRUJIA VASCULAR	RAMIREZ HERRAN WILLIAM					
	GINECOLOGIA Y LAPAROSCOPIA	FRANCO BAENA JUAN NICOLAS					
	GINECOLOGIA Y OBSTETRICIA	BETANCUR RINCON JUAN CARLOS					
	GINECOLOGIA Y OBSTETRICIA	LONGAS ALZATE GLADYS EMILSE					
	GINECOLOGIA Y OBSTETRICIA	OQUENDO LÓPEZ IVAN					
	GINECOLOGIA Y OBSTETRICIA	QUINTERO GALEANO ALEJANDRO HERNÁN					
	MEDICO GENERAL AYUDANTIAS	ASSAD MUSKUS FUAD ELIAS					
	NEUROCIURUGIA	BASTIDAS BENAVIDES JOSE LIBARDO					
	NEUROCIURUGIA	PACHECO ANILLO RAFAEL ANTONIO					
	NEUROCIURUGIA	GALVIS GOMEZ LUISA FERNANDA					
	ORTOPEDIA Y TRAUMATOLOGIA	ARANGO OREJUELA CAMILO HERNANDO					
	ORTOPEDIA Y TRAUMATOLOGIA	CORREA PRADA EDGAR					
	ORTOPEDIA Y TRAUMATOLOGIA	LOBO VILLADIEGO JOSÉ FERNANDO					
	ORTOPEDIA Y TRAUMATOLOGIA	MENA DELGADO LUÍS FERNANDO					
	ORTOPEDIA Y TRAUMATOLOGIA	RAMIREZ CASTRO JESICA LORENA					
	ORTOPEDIA Y TRAUMATOLOGIA	SERRATO GARCIA HUGO DANILO					
	OTORRINOLARINGOLOGÍA	NOREÑA CALLE JUAN CAMILO					
	OTORRINOLARINGOLOGIA	MEJIA GAVIRIA ANA MARÍA					
	OTORRINOLARINGOLOGIA Y CABEZA Y CUELLO	CASTRO ARIAS AIDA LIDA					
	UROLOGIA	CORTES BEDOYA JUAN FERNANDO					
	UROLOGIA	GALLEGO ANGEL DIEGO FELIPE					
SERVICIO: CIRUGÍA - ESPECIALISTAS			FECHA: 26 enero 2022				

FECHA ACT: Mayo 2020		VERSION: 002	COD: A-LOG-F-004				PAG: 2/2
Hora de entrega	Cargo	Nombres y Apellidos de quién recibierecebe	Tapaboca	Gorro	Bata	Polaina	Firma
	APRENDIZ	COLORADO BEDOYA LEIDY JOHANA					
	APRENDIZ	CRUZ RESTREPO ANGIE STEFFI					
	APRENDIZ	RESTREPO MONTOYA MANUELA					
	AUXILIAR ADMINISTRATIVA	MONTOYA ACOSTA LUZ MARINA					
	AUXILIAR ADMINISTRATIVA	PUERTA CASTRILLON DORALBA					
	AUXILIAR ENFERMERIA	AFRICANO TABORDA LUISA FERNANDA					
	AUXILIAR ENFERMERIA	BARON VARGAS ANA CLARA					
	AUXILIAR ENFERMERIA	CASTAÑO SIERRA DAHIANA					
	AUXILIAR ENFERMERIA	CASTRO GARZON LILIANA ESPERANZA					
	AUXILIAR ENFERMERIA	DAVID PAULA ANDREA					
	AUXILIAR ENFERMERIA	DUARTE URIBE YURANY DURLEY					
	AUXILIAR ENFERMERIA	BEDOYA RIOS MARIA YAZMIN					
	AUXILIAR ENFERMERIA	HIDALGO VIDALES IRMA DE JESUS					
	AUXILIAR ENFERMERIA	HOLGUIN JIMENEZ ANA PAULINA					
5:30	AUXILIAR ENFERMERIA	MONTOYA MARTINEZ ELIZABETH	✓	✓	✓	✓	<i>[Signature]</i>
	AUXILIAR ENFERMERIA	OSORIO HIGUITA MARIAN CAROLINA					
	AUXILIAR ENFERMERIA	PEREZ HERNANDEZ DIANA					
	AUXILIAR ENFERMERIA	QUINTERO CARVAJAL MARIA EUGENIA					
	AUXILIAR ENFERMERIA	RIOS POSADA CLAUDIA MARCELA					
	AUXILIAR ENFERMERIA	TORRES MENESES LEIDY VICTORIA					
	AUXILIAR ENFERMERIA	TORRES SANTOS OMARA LILIANA					
	AUXILIAR ENFERMERIA	URBAY URREGO CAROLINA					
	AUXILIAR ENFERMERIA	URREGO GALEANO NATALIA ANDREA					
	AUXILIAR ENFERMERIA	YEPES RENGIFO SANDRA CATALINA					
	AUXILIAR ENFERMERIA	GALENO GUERRERO ELIZABETH					
	ENFERMERO	AGUDELO MARTINEZ VERONICA					
	ENFERMERO	HENAO GARCIA DIANA LORENA					
	ENFERMERO	PAREJA GARCIA MONICA ANDREA					
	INSTRUMENTADOR	ARBOLEDA GUARIN CAMILA ANDREA					
	INSTRUMENTADOR	CADENA MERIÑO GREY CAROLINA					
	INSTRUMENTADOR	CANEDO PEREZ ARNEIDA MARIA					
	INSTRUMENTADOR	DIAZ OROZCO YEIDY VIVIANA					
	INSTRUMENTADOR	ESCOBAR TRUJILLO ANA ISABEL					
	INSTRUMENTADOR	GIRALDO PEREZ VALENTINA					
	INSTRUMENTADOR	RENTERIA GUTIERREZ MARIA CAROLINA					
	INSTRUMENTADOR	SANTA JIMENEZ LAURA MARCELA					
	INSTRUMENTADOR QUIRURGICO	ARANGO HERNANDEZ CAMILA ANDREA					
	LIDER SERVICIO QUIRURGICO	HERNANDEZ MARTINEZ ANA KATHERINE					
	MEDICO GENERAL	LOPEZ ALVAREZ OSCAR MAURICIO					
	MEDICO GENERAL	RAMIREZ RUIZ MARIA ALEJANDRA					
		VILLA PAULA					
SERVICIO: CIRUGIA		FECHA: 26-01-22					

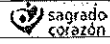

PLANILLA DE ENTREGA DE ELEMENTOS DE PROTECCION PERSONAL

FECHA ACT: Mayo 2020		VERSION: 002	COD: A-LOG-F-004				PAG: 1/2
Hora de entrega	Cargo	Nombres y Apellidos de quién recibiere	Tapaboca	Gorro	Bata	Polaina	Firma
	ANESTESIA Y REANIMACION	ALVAREZ GONZALES HERNAN DARIO					
	ANESTESIA Y REANIMACION	BORJA PARADAS JULIO ALBERTO					
	ANESTESIA Y REANIMACION	GOMEZ GONZALES ALVARO					
	ANESTESIA Y REANIMACION	GOMEZ USUGA NANCY DARLEDY					
	ANESTESIA Y REANIMACION	JARAMILLO FRANCO JULIAN ANDRES					
	ANESTESIA Y REANIMACION	LEZCANO GARCIA WILSON					
	ANESTESIA Y REANIMACION	OTERO NAVARRO JOSE ANTONIO					
	ANESTESIA Y REANIMACION	PAJARO CARREDOR RICARDO ANTONIO					
	ANESTESIA Y REANIMACION	PEREZ GUZMAN CARLOS ANDRES					
	ANESTESIA Y REANIMACION	VALLEJO YEPES CAROLINA					
	ANESTESIA Y REANIMACION	POLO MENDOZA EDUY					
	ANESTESIA Y REANIMACION	MIRANDA ARAQUE JESUS DAVID					
	ANESTESIA Y REANIMACION	DIAZ ZUÑIGA ANA PAOLA					
	BIATRICO	HERNANDEZ HERNANDEZ IVAN ANDRES					
	CIRUGIA GASTROINTESTINAL Y ENDOSCOPIA	GIRALDO SEGURO JAMES ARNOLDO					
	CIRUGIA GENERAL	HERNANDEZ GALLEGU ASTRID ELIANA					
	CIRUGIA GENERAL	ZAMBRANO SANDOVAL TULIO ERNESTO					
	CIRUGIA GENERAL	GRISALES LUJAN JHORMAN ANDRES					
	CIRUGIA GENERAL	HERNANDEZ RESTREPO ANDREA					
	CIRUGIA GENERAL	LIBREROS GARZON SANDRA					
	CIRUGIA GENERAL	RESTREPO CASTRILLON JASSON					
	CIRUGIA GENERAL	LOPEZ HENAO ANDRES FELIPE					
	CIRUGIA GENERAL Y ENDOSCOPIA	SILVERA MENDEZ EDUARDO ENRIQUE					
	CIRUGIA GENERAL Y ENDOSCOPIA	HERNANDEZ AGUILAR SERGIO ADOLFO					
	CIRUGIA GENERAL, LAPAROSCOPIA BARIATRICA	BOJANINI ACEVEDO LUCAS					
	CIRUGIA GENERAL, LAPAROSCOPIA BARIATRICA	CARROYAVE URIBE GABRIEL JAIME					
	CIRUGIA MAXILOFACIAL	RAMIREZ MARIN DAVID ANDRES					
	CIRUGIA VASCULAR	ARISMENDI ORTIZ IVAN RAMIRO					
	CIRUJIA GENERAAL	PETRO PLAZA ALEXANDER EFREN					
	CIRUJIA GENERAL	PERDOMO TOVAR JORGE MAURICIO					
	CIRUJIA VASCULAR	RAMIREZ HERRAN WILLIAM					
	GINECOLOGIA Y LAPAROSCOPIA	FRANCO BAENA JUAN NICOLAS					
	GINECOLOGIA Y OBSTETRICIA	BETANCUR RINCON JUAN CARLOS					
	GINECOLOGIA Y OBSTETRICIA	LONGAS ALZATE GLADYS EMILSE					
	GINECOLOGIA Y OBSTETRICIA	OQUENDO LÓPEZ IVAN					
	GINECOLOGIA Y OBSTETRICIA	QUINTERO GALEANO ALEJANDRO HERNÁN					
	MEDICO GENERAL AYUDANTIAS	ASSAD MUSKUS FUAD ELIAS					
	NEUROCIURUGIA	BASTIDAS BENAVIDES JOSE LIBARDO					
	NEUROCIURUGIA	PACHECO ANILLO RAFAEL ANTONIO					
	NEUROCIURUGIA	GALVIS GOMEZ LUISA FERNANDA					
	ORTOPEDIA Y TRAUMATOLOGIA	ARANGO OREJUELA CAMILO HERNANDO					
	ORTOPEDIA Y TRAUMATOLOGIA	CORREA PRADA EDGAR					
	ORTOPEDIA Y TRAUMATOLOGIA	LOBO VILLADIEGO JOSÉ FERNANDO					
	ORTOPEDIA Y TRAUMATOLOGIA	MENA DELGADO LUÍS FERNANDO					
	ORTOPEDIA Y TRAUMATOLOGIA	RAMIREZ CASTRO JESICA LORENA					
	ORTOPEDIA Y TRAUMATOLOGIA	SERRATO GARCIA HUGO DANILO					
	OTORRINOLARINGOLOGÍA	NOREÑA CALLE JUAN CAMILO					
	OTORRINOLARINGOLOGIA	MEJIA GAVIRIA ANA MARÍA					
	OTORRINOLARINGOLOGIA Y CABEZA Y CUELLO	CASTRO ARIAS AIDA LIDA					
	UROLOGIA	CORTES BEDOYA JUAN FERNANDO					
	UROLOGIA	GALLEGO ANGEL DIEGO FELIPE					

SERVICIO: CIRUGÍA - ESPECIALISTAS

FECHA: 25 Enero 2022

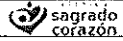

PLANILLA DE ENTREGA DE ELEMENTOS DE PROTECCION PERSONAL

FECHA ACT: Mayo 2020		VERSION: 002	COD: A-LOG-F-004				PAG:2/2
Hora de entrega	Cargo	Nombres y Apellidos de quién recibiere/be	Tapaboca	Gorro	Bata	Polaina	Firma
	APRENDIZ	COLORADO BEDOYA LEIDY JOHANA					
	APRENDIZ	CRUZ RESTREPO ANGIE STEFFI					
	APRENDIZ	RESTREPO MONTOYA MANUELA					
	AUXILIAR ADMINISTRATIVA	MONTOYA ACOSTA LUZ MARINA					
	AUXILIAR ADMINISTRATIVA	PUERTA CASTRILLON DORALBA					
	AUXILIAR ENFERMERIA	AFRICANO TABORDA LUISA FERNANDA					
18:50	AUXILIAR ENFERMERIA	BARON VARGAS ANA CLARA	1			2	Andrés
	AUXILIAR ENFERMERIA	CASTAÑO SIERRA DAHIANA					
	AUXILIAR ENFERMERIA	CASTRO GARZON LILIANA ESPERANZA					
	AUXILIAR ENFERMERIA	DAVID PAULA ANDREA					
	AUXILIAR ENFERMERIA	DUARTE URIBE YURANY DURLEY					
	AUXILIAR ENFERMERIA	BEDOYA RIOS MARIA YAZMIN					
	AUXILIAR ENFERMERIA	HIDALGO VIDALES IRMA DE JESUS					
	AUXILIAR ENFERMERIA	HOLGUIN JIMENEZ ANA PAULINA					
6:10	AUXILIAR ENFERMERIA	MONTOYA MARTINEZ ELIZABETH	1			1	Elizabet
	AUXILIAR ENFERMERIA	OSORIO HIGUITA MARIAN CAROLINA					
	AUXILIAR ENFERMERIA	PEREZ HERNANDEZ DIANA					
6:22	AUXILIAR ENFERMERIA	QUINTERO CARVAJAL MARIA EUGENIA	1			1	M. Lopez
	AUXILIAR ENFERMERIA	RIOS POSADA CLAUDIA MARCELA					
	AUXILIAR ENFERMERIA	TORRES MENESES LEIDY VICTORIA					
	AUXILIAR ENFERMERIA	TORRES SANTOS OMARA LILIANA					
	AUXILIAR ENFERMERIA	URBAY URREGO CAROLINA					
6:77	AUXILIAR ENFERMERIA	URREGO GALEANO NATALIA ANDREA	1	1	1	1	Natalia
	AUXILIAR ENFERMERIA	YEPES RENGIFO SANDRA CATALINA					
	AUXILIAR ENFERMERIA	GALENO GUERRERO ELIZABETH					
	ENFERMERO	AGUDELO MARTINEZ VERONICA					
	ENFERMERO	HENAO GARCIA DIANA LORENA					
	ENFERMERO	PAJEJA GARCIA MONICA ANDREA					
	INSTRUMENTADOR	ARBOLEDA GUARIN CAMILA ANDREA					
6:19	INSTRUMENTADOR	CADENA MERIÑO GREY CAROLINA	1	1			Grey Cadena
	INSTRUMENTADOR	CANEDO PEREZ ARNEIDA MARIA					
	INSTRUMENTADOR	DIAZ OROZCO YEIDY VIVIANA					
	INSTRUMENTADOR	ESCOBAR TRUJILLO ANA ISABEL					
	INSTRUMENTADOR	GIRALDO PEREZ VALENTINA					
	INSTRUMENTADOR	RENTERIA GUTIERREZ MARIA CAROLINA					
	INSTRUMENTADOR	SANTA JIMENEZ LAURA MARCELA					
	INSTRUMENTADOR QUIRURGICO	ARANGO HERNANDEZ CAMILA ANDREA					
	LIDER SERVICIO QUIRURGICO	HERNANDEZ MARTINEZ ANA KATHERINE					
	MEDICO GENERAL	LOPEZ ALVAREZ OSCAR MAURICIO					
	MEDICO GENERAL	RAMIREZ RUIZ MARIA ALEJANDRA					
		VILLA PAULA					
SERVICIO: CIRUGIA		FECHA: 25-01-22					



PLANILLA DE ENTREGA DE ELEMENTOS DE PROTECCION PERSONAL

FECHA ACT: Mayo 2020		VERSION: 002	COD: A-LOG-F-004				PAG:1/2
Hora de entrega	Cargo	Nombres y Apellidos de quién recibierecibe	Tapaboca	Gorro	Bata	Polaina	Firma
	ANESTESIA Y REANIMACION	ALVAREZ GONZALES HERNAN DARIO					
	ANESTESIA Y REANIMACION	BORJA PARADAS JULIO ALBERTO					
	ANESTESIA Y REANIMACION	GOMEZ GONZALES ALVARO					
	ANESTESIA Y REANIMACION	GOMEZ USUGA NANCY DARLEDY					
	ANESTESIA Y REANIMACION	JARAMILLO FRANCO JULIAN ANDRES					
	ANESTESIA Y REANIMACION	LEZCANO GARCIA WILSON					
	ANESTESIA Y REANIMACION	OTERO NAVARRO JOSE ANTONIO					
	ANESTESIA Y REANIMACION	PAJARO CARREDOR RICARDO ANTONIO					
	ANESTESIA Y REANIMACION	RIVERA MIRANDA MARIA FERNANDA					
	ANESTESIA Y REANIMACION	PEREZ GUZMAN CARLOS ANDRES					
	ANESTESIA Y REANIMACION	VALLEJO YEPES CAROLINA					
	ANESTESIA Y REANIMACION	POLO MENDOZA EDUY					
	ANESTESIA Y REANIMACION	MIRANDA ARAQUE JESUS DAVID					
	ANESTESIA Y REANIMACION	DIAZ ZUÑIGA ANA PAOLA					
	BIARIATRICO	HERNANDEZ HERNANDEZ IVAN ANDRES					
	CARDIOLOGIA	GARRIDO BERNIER FRANCISCO					
	CIRUGIA GASTROINTESTINAL Y ENDOSCOPIA	GIRALDO SEGURO JAMES ARNOLDO					
6:50	CIRUGIA GENERAL	HERNANDEZ GALLEGU ASTRID ELIANA	1	1			4
	CIRUGIA GENERAL	ZAMBRANO SANDOVAL TULIO ERNESTO					
	CIRUGIA GENERAL	GRISALES LUJAN JHORMAN ANDRES					
	CIRUGIA GENERAL	HERNANDEZ RESTREPO ANDREA					
	CIRUGIA GENERAL	LIBREROS GARZON SANDRA					
	CIRUGIA GENERAL	RESTREPO CASTRILLON JASSON					
	CIRUGIA GENERAL	LOPEZ HENAO ANDRES FELIPE					
	CIRUGIA GENERAL Y ENDOSCOPIA	SILVERA MENDEZ EDUARDO ENRIQUE					
	CIRUGIA GENERAL Y ENDOSCOPIA	HERNANDEZ AGUILAR SERGIO ADOLFO					
	CIRUGIA GENERAL, LAPAROSCOPIA BARIATRICA	BOJANINI ACEVEDO LUCAS					
	CIRUGIA GENERAL, LAPAROSCOPIA BARIATRICA	CARROYAVE URIBE GABRIEL JAIME					
	CIRUGIA INFANTIL	ANGULO HERNANDEZ EDGARD JOSE					
	CIRUGIA MAXILOFACIAL	RAMIREZ MARIN DAVID ANDRES					
	CIRUGIA VASCULAR	ARISMENDI ORTIZ IVAN RAMIRO					
	CIRUJIA GENERAL	PETRO PLAZA ALEXANDER EFREN					
	CIRUJIA GENERAL	PERDOMO TOVAR JORGE MAURICIO					
	CIRUJIA VASCULAR	RAMIREZ HERRAN WILLIAM					
	GINECOLOGIA Y LAPAROSCOPIA	FRANCO BAENA JUAN NICOLAS					
	GINECOLOGIA Y OBSTETRICIA	BETANCUR RINCON JUAN CARLOS					
	GINECOLOGIA Y OBSTETRICIA	LONGAS ALZATE GLADYS EMILSE					
	GINECOLOGIA Y OBSTETRICIA	OQUENDO LÓPEZ IVAN					
	GINECOLOGIA Y OBSTETRICIA	QUINTERO GALEANO ALEJANDRO HERNÁN					
	MEDICO CIRUJANO BARIATICO	RESTREPO RESTREPO HERNAN DARIO					
	MEDICO GENERAL AYUDANTIAS	ASSAD MUSKUS FUAD ELIAS					
	NEUROCIRUGIA	BASTIDAS BENAVIDES JOSE LIBARDO					
	NEUROCIRUGIA	PACHECO ANILLO RAFAEL ANTONIO					
	NEUROCIRUGIA	GALVIS GOMEZ LUISA FERNANDA					
	NEUROCIRUGIA	GOMEZ ESTRADA JAIME RICARDO					
	ORTOPEDIA Y TRAUMATOLOGIA	ARANGO OREJUELA CAMILO HERNANDO					
	ORTOPEDIA Y TRAUMATOLOGIA	CORREA PRADA EDGAR					
	ORTOPEDIA Y TRAUMATOLOGIA	LOBO VILLADIEGO JOSÉ FERNANDO					
	ORTOPEDIA Y TRAUMATOLOGIA	MENA DELGADO LUÍS FERNANDO					
	ORTOPEDIA Y TRAUMATOLOGIA	RAMIREZ CASTRO JESICA LORENA					
	ORTOPEDIA Y TRAUMATOLOGIA	SERRATO GARCIA HUGO DANILO					
	OTORRINOLARINGOLOGÍA	NOREÑA CALLE JUAN CAMILO					
	OTORRINOLARINGOLOGIA	MEJIA GAVIRIA ANA MARÍA					
	OTORRINOLARINGOLOGIA Y CABEZA Y CUELLO	CASTRO ARIAS AIDA LIDA					
	UROLOGIA	CORTES BEDOYA JUAN FERNANDO					
	UROLOGIA	GALLEGO ANGEL DIEGO FELIPE					
	URULOGIA	BERNAL JAIMES LUZ MARINA					

SERVICIO: CIRUGÍA - ESPECIALISTAS

FECHA: 24 Enero 2022



PLANILLA DE ENTREGA DE ELEMENTOS DE PROTECCION PERSONAL

FECHA ACT: Mayo 2020		VERSION: 002	COD: A-LOG-F-004				PAG: 2/2
Hora de entrega	Cargo	Nombres y Apellidos de quién recibe	Tapaboca	Gorro	Bata	Polaina	Firma
	APRENDIZ	COLORADO BEDOYA LEIDY JOHANA					
	APRENDIZ	CRUZ RESTREPO ANGIE STEFFI					
	APRENDIZ	RESTREPO MONTOYA MANUELA					
	AUXILIAR ADMINISTRATIVA	MONTOYA ACOSTA LUZ MARINA					
	AUXILIAR ADMINISTRATIVA	PUERTA CASTRILLON DORALBA					
	AUXILIAR ENFERMERIA	AFRICANO TABORDA LUISA FERNANDA					
	AUXILIAR ENFERMERIA	AVILA HERNANDEZ DIANA MARITZA					
6:10	AUXILIAR ENFERMERIA	BARON VARGAS ANA CLARA	1			2	Dur Barón
	AUXILIAR ENFERMERIA	CARDONA HENAO LILIANA CATALINA					
6:50	AUXILIAR ENFERMERIA	CASTAÑO SIERRA DAHIANA	1			2	Dahiana Sierra
7:10	AUXILIAR ENFERMERIA	CASTRO GARZON LILIANA ESPERANZA	1	1		1	Liliana Castro
7:10	AUXILIAR ENFERMERIA	DAVID PAULA ANDREA	1	1		1	Paula David
7:50	AUXILIAR ENFERMERIA	DUARTE URIBE YURANY DURLEY	1	1		1	Yurany Durley
8:30	AUXILIAR ENFERMERIA	BEDOYA RIOS MARIA YAZMIN	1	1		1	Yazmin Bedoya
7:10	AUXILIAR ENFERMERIA	HIDALGO VIDALES IRMA DE JESUS	1	1		1	IRMA HIDALGO
	AUXILIAR ENFERMERIA	HOLGUIN JIMENEZ ANA PAULINA					
	AUXILIAR ENFERMERIA	MONTOYA MARTINEZ ELIZABETH					
8:25	AUXILIAR ENFERMERIA	OSORIO HIGUITA MARIAN CAROLINA	1	1		1	carolina Osorio
	AUXILIAR ENFERMERIA	PEREZ HERNANDEZ DIANA					
8:30	AUXILIAR ENFERMERIA	QUINTERO CARVAJAL MARIA EUGENIA	1	1		1	M. Eugenia Quintero
	AUXILIAR ENFERMERIA	RIOS POSADA CLAUDIA MARCELA					
	AUXILIAR ENFERMERIA	TORRES MENESES LEIDY VICTORIA					
5:50	AUXILIAR ENFERMERIA	TORRES SANTOS OMARA LILIANA	1	1		1	Liliana Torres
6:15	AUXILIAR ENFERMERIA	URBAY URREGO CAROLINA	1	1		1	carolina urbay
	AUXILIAR ENFERMERIA	URREGO GALEANO NATALIA ANDREA					
7:50	AUXILIAR ENFERMERIA	YEPES RENGIFO SANDRA CATALINA	1	1		1	Sandra Yepes
8:25	AUXILIAR ENFERMERIA	GALENO GUERRERO ELIZABETH	1	1		1	Elizabeth Galeno
	AUXILIAR ENFERMERIA	LOPEZ LOPEZ YONATHAN					
	ENFERMERA	BERNAL OROZCO ALEJANDRINA					
8:10	ENFERMERO	AGUDELO MARTINEZ VERONICA	1	1		1	Veronica A
	ENFERMERO	HENAO GARCIA DIANA LORENA					
	ENFERMERO	PAREJA GARCIA MONICA ANDREA					
	INSTRUMENTADOR	ARBOLEDA GUARIN CAMILA ANDREA					
7:30	INSTRUMENTADOR	CADENA MERIÑO GREY CAROLINA	1	1		1	Grey Cadena
	INSTRUMENTADOR	CANEDO PEREZ ARNEIDA MARIA					
2:50	INSTRUMENTADOR	DIAZ OROZCO YEIDY VIVIANA	1	1		1	Yedy Diaz
	INSTRUMENTADOR	ESCOBAR TRUJILLO ANA ISABEL					
	INSTRUMENTADOR	GIRALDO PEREZ VALENTINA					
3:50	INSTRUMENTADOR	RENERIA GUTIERREZ MARIA CAROLINA	1	1		1	Carolina R
	INSTRUMENTADOR	SANTA JIMENEZ LAURA MARCELA					
	INSTRUMENTADOR QUIRURGICO	ARANGO HERNANDEZ CAMILA ANDREA					
	INSTRUMENTADOR QUIRURGICO	GOMEZ CORDOBA ISY EVELIS					
	LIDER SERVICIO QUIRURGICO	HERNANDEZ MARTINEZ ANA KATHERINE					
	MEDICO GENERAL	LOPEZ ALVAREZ OSCAR MAURICIO					
	MEDICO GENERAL	RAMIREZ RUIZ MARIA ALEJANDRA					
		VILLA PAULA					
	SERVICIO: CIRUGIA	FECHA: 24-01-22					

FECHA ACT: Mayo 2020		VERSION: 002	COD: A-LOG-F-004				PAG: 1/2
Hora de entrega	Cargo	Nombres y Apellidos de quién recibierecbe	Tapaboca	Gorro	Bata	Polaina	Firma
	ANESTESIA Y REANIMACION	ALVAREZ GONZALES HERNAN DARIO					
	ANESTESIA Y REANIMACION	BORJA PARADAS JULIO ALBERTO					
	ANESTESIA Y REANIMACION	GOMEZ GONZALES ALVARO					
	ANESTESIA Y REANIMACION	GOMEZ USUGA NANCY DARLEDY					
	ANESTESIA Y REANIMACION	JARAMILLO FRANCO JULIAN ANDRES					
	ANESTESIA Y REANIMACION	LEZCANO GARCIA WILSON					
	ANESTESIA Y REANIMACION	OTERO NAVARRO JOSE ANTONIO					
	ANESTESIA Y REANIMACION	PAJARO CARREDOR RICARDO ANTONIO					
	ANESTESIA Y REANIMACION	RIVERA MIRANDA MARIA FERNANDA					
	ANESTESIA Y REANIMACION	PEREZ GUZMAN CARLOS ANDRES					
	ANESTESIA Y REANIMACION	VALLEJO YEPES CAROLINA					
	ANESTESIA Y REANIMACION	POLO MENDOZA EDUY					
	ANESTESIA Y REANIMACION	MIRANDA ARAQUE JESUS DAVID					
	ANESTESIA Y REANIMACION	DIAZ ZUÑIGA ANA PAOLA					
	BIARIATRICO	HERNANDEZ HERNANDEZ IVAN ANDRES					
	CARDIOLOGIA	GARRIDO BERNIER FRANCISCO					
	CIRUGIA GASTROINTESTINAL Y ENDOSCOPIA	GIRALDO SEGURO JAMES ARNOLDO					
	CIRUGIA GENERAL	HERNANDEZ GALLEGO ASTRID ELIANA					
	CIRUGIA GENERAL	ZAMBRANO SANDOVAL TULIO ERNESTO					
	CIRUGIA GENERAL	GRISALES LUJAN JHORMAN ANDRES					
	CIRUGIA GENERAL	HERNANDEZ RESTREPO ANDREA					
	CIRUGIA GENERAL	LIBREROS GARZON SANDRA					
	CIRUGIA GENERAL	RESTREPO CASTRILLON JASSON					
	CIRUGIA GENERAL	LOPEZ HENAO ANDRES FELIPE					
	CIRUGIA GENERAL Y ENDOSCOPIA	SILVERA MENDEZ EDUARDO ENRIQUE					
	CIRUGIA GENERAL Y ENDOSCOPIA	HERNANDEZ AGUILAR SERGIO ADOLFO					
	CIRUGIA GENERAL, LAPAROSCOPIA BARIATRICA	BOJANINI ACEVEDO LUCAS					
	CIRUGIA GENERAL, LAPAROSCOPIA BARIATRICA	CARROYAVE URIBE GABRIEL JAIME					
	CIRUGIA INFANTIL	ANGULO HERNANDEZ EDGARD JOSE					
	CIRUGIA MAXILOFACIAL	RAMIREZ MARIN DAVID ANDRES					
	CIRUGIA VASCULAR	ARISMENDI ORTIZ IVAN RAMIRO					
	CIRUJIA GENERAL	PETRO PLAZA ALEXANDER EFREN					
	CIRUJIA GENERAL	PERDOMO TOVAR JORGE MAURICIO					
	CIRUJIA VASCULAR	RAMIREZ HERRAN WILLIAM					
	GINECOLOGIA Y LAPAROSCOPIA	FRANCO BAENA JUAN NICOLAS					
	GINECOLOGIA Y OBSTETRICIA	BETANCUR RINCON JUAN CARLOS					
	GINECOLOGIA Y OBSTETRICIA	LONGAS ALZATE GLADYS EMILSE					
	GINECOLOGIA Y OBSTETRICIA	OQUENDO LÓPEZ IVAN					
	GINECOLOGIA Y OBSTETRICIA	QUINTERO GALEANO ALEJANDRO HERNÁN					
	MEDICO CIRUJANO BARIATICO	RESTREPO RESTREPO HERNAN DARIO					
	MEDICO GENERAL AYUDANTIAS	ASSAD MUSKUS FUAD ELIAS					
	NEUROCIRUGIA	BASTIDAS BENAVIDES JOSE LIBARDO					
	NEUROCIRUGIA	PACHECO ANILLO RAFAEL ANTONIO					
	NEUROCIRUGIA	GALVIS GOMEZ LUISA FERNANDA					
	NEUROCIRUGIA	GOMEZ ESTRADA JAIME RICARDO					
	ORTOPEDIA Y TRAUMATOLOGIA	ARANGO OREJUELA CAMILO HERNANDO					
	ORTOPEDIA Y TRAUMATOLOGIA	CORREA PRADA EDGAR					
	ORTOPEDIA Y TRAUMATOLOGIA	LOBO VILLADIEGO JOSÉ FERNANDO					
	ORTOPEDIA Y TRAUMATOLOGIA	MENA DELGADO LUÍS FERNANDO					
	ORTOPEDIA Y TRAUMATOLOGIA	RAMIREZ CASTRO JESICA LORENA					
	ORTOPEDIA Y TRAUMATOLOGIA	SERRATO GARCIA HUGO DANILO					
	OTORRINOLARINGOLOGÍA	NOREÑA CALLE JUAN CAMILO					
	OTORRINOLARINGOLOGIA	MEJIA GAVIRIA ANA MARÍA					
	OTORRINOLARINGOLOGIA Y CABEZA Y CUELLO	CASTRO ARIAS AIDA LIDA					
	UROLOGIA	CORTES BEDOYA JUAN FERNANDO					
	UROLOGIA	GALLEGO ANGEL DIEGO FELIPE					
	URULOGIA	BERNAL JAIMES LUZ MARINA					
SERVICIO: CIRUGÍA - ESPECIALISTAS			FECHA: 23 Enero 2022				

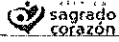

PLANILLA DE ENTREGA DE ELEMENTOS DE PROTECCION PERSONAL

FECHA ACT: Mayo 2020

VERSION: 002

COD: A-LOG-F-004

PAG:2/2

Hora de entrega	Cargo	Nombres y Apellidos de quién recibiere	Tapaboca	Gorro	Bata	Polaina	Firma
	APRENDIZ	COLORADO BEDOYA LEIDY JOHANA					
	APRENDIZ	CRUZ RESTREPO ANGIE STEFFI					
	APRENDIZ	RESTREPO MONTOYA MANUELA					
	AUXILIAR ADMINISTRATIVA	MONTOYA ACOSTA LUZ MARINA					
	AUXILIAR ADMINISTRATIVA	PUERTA CASTRILLON DORALBA					
	AUXILIAR ENFERMERIA	AFRICANO TABORDA LUISA FERNANDA					
6:00	AUXILIAR ENFERMERIA	AVILA HERNANDEZ DIANA MARITZA					
	AUXILIAR ENFERMERIA	BARON VARGAS ANA CLARA	1			2	Dora Barón
	AUXILIAR ENFERMERIA	CARDONA HENAO LILIANA CATALINA					
6:10	AUXILIAR ENFERMERIA	CASTAÑO SIERRA DAHIANA					
	AUXILIAR ENFERMERIA	CASTRO GARZON LILIANA ESPERANZA	1	1			Paula Castro
	AUXILIAR ENFERMERIA	DAVID PAULA ANDREA					
	AUXILIAR ENFERMERIA	DUARTE URIBE YURANY DURLEY					
	AUXILIAR ENFERMERIA	BEDOYA RIOS MARIA YAZMIN					
	AUXILIAR ENFERMERIA	HIDALGO VIDALES IRMA DE JESUS					
	AUXILIAR ENFERMERIA	HOLGUIN JIMENEZ ANA PAULINA					
	AUXILIAR ENFERMERIA	MONTOYA MARTINEZ ELIZABETH					
	AUXILIAR ENFERMERIA	OSORIO HIGUITA MARIAN CAROLINA					
	AUXILIAR ENFERMERIA	PEREZ HERNANDEZ DIANA					
6:25	AUXILIAR ENFERMERIA	QUINTERO CARVAJAL MARIA EUGENIA	1	1		10	Hele
6:27	AUXILIAR ENFERMERIA	RIOS POSADA CLAUDIA MARCELA	1	1		1	Marcelar
	AUXILIAR ENFERMERIA	TORRES MENESES LEIDY VICTORIA					
	AUXILIAR ENFERMERIA	TORRES SANTOS OMARA LILIANA					
6:27	AUXILIAR ENFERMERIA	URBAY URREGO CAROLINA	1	1		10	Carolina
	AUXILIAR ENFERMERIA	URREGO GALEANO NATALIA ANDREA					
6:23	AUXILIAR ENFERMERIA	YEPES RENGIFO SANDRA CATALINA	1	1		10	Catalina
6:22	AUXILIAR ENFERMERIA	GALENO GUERRERO ELIZABETH	1	1		10	Elizabeth Gale
	AUXILIAR ENFERMERIA	LOPEZ LOPEZ YONATHAN					
	ENFERMERA	BERNAL OROZCO ALEJANDRINA					
	ENFERMERO	AGUDELO MARTINEZ VERONICA					
	ENFERMERO	HENAO GARCIA DIANA LORENA					
6:40	ENFERMERO	PAREJA GARCIA MONICA ANDREA	1	1		10	Monica
6:42	INSTRUMENTADOR	ARBOLEDA GUARIN CAMILA ANDREA	1	1		10	Camila Arboleda
6:47	INSTRUMENTADOR	CADENA MERIÑO GREY CAROLINA	1	1		10	Carolina Cadena
6:50	INSTRUMENTADOR	CANEDO PEREZ ARNEIDA MARIA	1	1		10	Arneida
	INSTRUMENTADOR	DIAZ OROZCO YEIDY VIVIANA					
	INSTRUMENTADOR	ESCOBAR TRUJILLO ANA ISABEL					
	INSTRUMENTADOR	GIRALDO PEREZ VALENTINA					
6:22	INSTRUMENTADOR	RENERIA GUTIERREZ MARIA CAROLINA	1	1		10	Carolina
	INSTRUMENTADOR	SANTA JIMENEZ LAURA MARCELA					
	INSTRUMENTADOR QUIRURGICO	ARANGO HERNANDEZ CAMILA ANDREA					
	INSTRUMENTADOR QUIRURGICO	GOMEZ CORDOBA ISY EVELIS					
	LIDER SERVICIO QUIRURGICO	HERNANDEZ MARTINEZ ANA KATHERINE					
	MEDICO GENERAL	LOPEZ ALVAREZ OSCAR MAURICIO					
	MEDICO GENERAL	RAMIREZ RUIZ MARIA ALEJANDRA					
		VILLA PAULA					
	SERVICIO: CIRUGIA	FECHA: 23 - 01 - 22					



PLANILLA DE ENTREGA DE ELEMENTOS DE PROTECCION PERSONAL

FECHA ACT: Mayo 2020		VERSION: 002	COD: A-LOG-F-004				PAG:1/2
Hora de entrega	Cargo	Nombres y Apellidos de quién recibierecibe	Tapaboca	Gorro	Bata	Polaina	Firma
	ANESTESIA Y REANIMACION	ALVAREZ GONZALES HERNAN DARIO					
	ANESTESIA Y REANIMACION	BORJA PARADAS JULIO ALBERTO					
	ANESTESIA Y REANIMACION	GOMEZ GONZALES ALVARO					
	ANESTESIA Y REANIMACION	GOMEZ USUGA NANCY DARLEDY					
	ANESTESIA Y REANIMACION	JARAMILLO FRANCO JULIAN ANDRES					
	ANESTESIA Y REANIMACION	LEZCANO GARCIA WILSON					
	ANESTESIA Y REANIMACION	OTERO NAVARRO JOSE ANTONIO					
	ANESTESIA Y REANIMACION	PAJARO CARREDOR RICARDO ANTONIO					
	ANESTESIA Y REANIMACION	RIVERA MIRANDA MARIA FERNANDA					
	ANESTESIA Y REANIMACION	PEREZ GUZMAN CARLOS ANDRES					
	ANESTESIA Y REANIMACION	VALLEJO YEPES CAROLINA					
	ANESTESIA Y REANIMACION	POLO MENDOZA EDUY					
	ANESTESIA Y REANIMACION	MIRANDA ARAQUE JESUS DAVID					
	ANESTESIA Y REANIMACION	DIAZ ZUÑIGA ANA PAOLA					
	BIARIATRICO	HERNANDEZ HERNANDEZ IVAN ANDRES					
	CARDIOLOGIA	GARRIDO BERNIER FRANCISCO					
	CIRUGIA GASTROINTESTINAL Y ENDOSCOPIA	GIRALDO SEGURO JAMES ARNOLDO					
	CIRUGIA GENERAL	HERNANDEZ GALLEGO ASTRID ELIANA					
	CIRUGIA GENERAL	ZAMBRANO SANDOVAL TULIO ERNESTO					
	CIRUGIA GENERAL	GRISALES LUJAN JHORMAN ANDRES					
	CIRUGIA GENERAL	HERNANDEZ RESTREPO ANDREA					
	CIRUGIA GENERAL	LIBREOS GARZON SANDRA					
	CIRUGIA GENERAL	RESTREPO CASTRILLON JASSON					
	CIRUGIA GENERAL	LOPEZ HENAO ANDRES FELIPE					
	CIRUGIA GENERAL Y ENDOSCOPIA	SILVERA MENDEZ EDUARDO ENRIQUE					
	CIRUGIA GENERAL Y ENDOSCOPIA	HERNANDEZ AGUILAR SERGIO ADOLFO					
	CIRUGIA GENERAL, LAPAROSCOPIA BARIATRICA	BOJANINI ACEVEDO LUCAS					
	CIRUGIA GENERAL, LAPAROSCOPIA BARIATRICA	CARROYAVE URIBE GABRIEL JAIME					
	CIRUGIA INFANTIL	ANGULO HERNANDEZ EDGARD JOSE					
	CIRUGIA MAXILOFACIAL	RAMIREZ MARIN DAVID ANDRES					
	CIRUGIA VASCULAR	ARISMENDI ORTIZ IVAN RAMIRO					
	CIRUJIA GENERAL	PETRO PLAZA ALEXANDER EFREN					
	CIRUJIA GENERAL	PERDOMO TOVAR JORGE MAURICIO					
	CIRUJIA VASCULAR	RAMIREZ HERRAN WILLIAM					
	GINECOLOGIA Y LAPAROSCOPIA	FRANCO BAENA JUAN NICOLAS					
	GINECOLOGIA Y OBSTETRICIA	BETANCUR RINCON JUAN CARLOS					
	GINECOLOGIA Y OBSTETRICIA	LONGAS ALZATE GLADYS EMILSE					
	GINECOLOGIA Y OBSTETRICIA	OQUENDO LÓPEZ IVAN					
	GINECOLOGIA Y OBSTETRICIA	QUINTERO GALEANO ALEJANDRO HERNÁN					
	MEDICO CIRUJANO BARIATICO	RESTREPO RESTREPO HERNAN DARIO					
	MEDICO GENERAL AYUDANTIAS	ASSAD MUSKUS FUAD ELIAS					
	NEUROCIRUGIA	BASTIDAS BENAVIDES JOSE LIBARDO					
	NEUROCIRUGIA	PACHECO ANILLO RAFAEL ANTONIO					
	NEUROCIRUGIA	GÁLVIS GOMEZ LUISA FERNANDA					
	NEUROCIRUGIA	GOMEZ ESTRADA JAIME RICARDO					
	ORTOPEDIA Y TRAUMATOLOGIA	ARANGO OREJUELA CAMILO HERNANDO					
	ORTOPEDIA Y TRAUMATOLOGIA	CORREA PRADA EDGAR					
	ORTOPEDIA Y TRAUMATOLOGIA	LOBO VILLADIEGO JOSÉ FERNANDO					
	ORTOPEDIA Y TRAUMATOLOGIA	MENA DELGADO LUÍS FERNANDO					
	ORTOPEDIA Y TRAUMATOLOGIA	RAMIREZ CASTRO JESICA LORENA					
	ORTOPEDIA Y TRAUMATOLOGIA	SERRATO GARCIA HUGO DANILO					
	OTORRINOLARINGOLOGÍA	NOREÑA CALLE JUAN CAMILO					
	OTORRINOLARINGOLOGÍA	MEJIA GAVIRIA ANA MARÍA					
	OTORRINOLARINGOLOGIA Y CABEZA Y CUELLO	CASTRO ARIAS AIDA LIDA					
	UROLOGIA	CORTES BEDOYA JUAN FERNANDO					
	UROLOGIA	GALLEGO ANGEL DIEGO FELIPE					
	URULOGIA	BERNAL JAIMES LUZ MARINA					
SERVICIO: CIRUGÍA - ESPECIALISTAS			FECHA: 22 Enero 2022				



PLANILLA DE ENTREGA DE ELEMENTOS DE PROTECCION PERSONAL

FECHA ACT: Mayo 2020		VERSION: 002	COD: A-LOG-F-004				PAG:2/2
Hora de entrega	Cargo	Nombres y Apellidos de quién recibiere/ibe	Tapaboca	Gorro	Bata	Polaina	Firma
	APRENDIZ	COLORADO BEDOYA LEIDY JOHANA					
	APRENDIZ	CRUZ RESTREPO ANGIE STEFFI					
	APRENDIZ	RESTREPO MONTOYA MANUELA					
	AUXILIAR ADMINISTRATIVA	MONTOYA ACOSTA LUZ MARINA					
	AUXILIAR ADMINISTRATIVA	PUERTA CASTRILLON DORALBA					
	AUXILIAR ENFERMERIA	AFRICANO TABORDA LUISA FERNANDA					
	AUXILIAR ENFERMERIA	AVILA HERNANDEZ DIANA MARITZA					
	AUXILIAR ENFERMERIA	BARON VARGAS ANA CLARA					
	AUXILIAR ENFERMERIA	CARDONA HENAO LILIANA CATALINA					
	AUXILIAR ENFERMERIA	CASTAÑO SIERRA DAHIANA					
	AUXILIAR ENFERMERIA	CASTRO GARZON LILIANA ESPERANZA					
	AUXILIAR ENFERMERIA	DAVID PAULA ANDREA					
	AUXILIAR ENFERMERIA	DUARTE URIBE YURANY DURLEY					
	AUXILIAR ENFERMERIA	BEDOYA RIOS MARIA YAZMIN					
	AUXILIAR ENFERMERIA	HIDALGO VIDALES IRMA DE JESUS					
	AUXILIAR ENFERMERIA	HOLGUIN JIMENEZ ANA PAULINA					
	AUXILIAR ENFERMERIA	MONTOYA MARTINEZ ELIZABETH					
	AUXILIAR ENFERMERIA	OSORIO HIGUITA MARIAN CAROLINA					
	AUXILIAR ENFERMERIA	PEREZ HERNANDEZ DIANA					
	AUXILIAR ENFERMERIA	QUINTERO CARVAJAL MARIA EUGENIA					
6:00	AUXILIAR ENFERMERIA	RIOS POSADA CLAUDIA MARCELA	1	1		1	Marcela Rios
	AUXILIAR ENFERMERIA	TORRES MENESES LEIDY VICTORIA					
	AUXILIAR ENFERMERIA	TORRES SANTOS OMARA LILIANA					
	AUXILIAR ENFERMERIA	URBAY URREGO CAROLINA					
	AUXILIAR ENFERMERIA	URREGO GALEANO NATALIA ANDREA					
6:15	AUXILIAR ENFERMERIA	YEPES RENGIFO SANDRA CATALINA	1	1		1	Catalina Yepes
	AUXILIAR ENFERMERIA	GALENO GUERRERO ELIZABETH					
	AUXILIAR ENFERMERIA	LOPEZ LOPEZ YONATHAN					
	ENFERMERA	BERNAL OROZCO ALEJANDRINA					
	ENFERMERO	AGUDELO MARTINEZ VERONICA					
	ENFERMERO	HENAO GARCIA DIANA LORENA					
6:25	ENFERMERO	PAREJA GARCIA MONICA ANDREA	1	1		1	Monica Pareja
	INSTRUMENTADOR	ARBOLEDA GUARIN CAMILA ANDREA					
	INSTRUMENTADOR	CADENA MERIÑO GREY CAROLINA					
6:30	INSTRUMENTADOR	CANEDO PEREZ ARNEIDA MARIA	1	1		1	Arneida Canedo
	INSTRUMENTADOR	DIAZ OROZCO YEIDY VIVIANA					
	INSTRUMENTADOR	ESCOBAR TRUJILLO ANA ISABEL					
	INSTRUMENTADOR	GIRALDO PEREZ VALENTINA					
	INSTRUMENTADOR	RENTERIA GUTIERREZ MARIA CAROLINA					
	INSTRUMENTADOR	SANTA JIMENEZ LAURA MARCELA					
	INSTRUMENTADOR QUIRURGICO	ARANGO HERNANDEZ CAMILA ANDREA					
	INSTRUMENTADOR QUIRURGICO	GOMEZ CORDOBA ISY EVELIS					
	LIDER SERVICIO QUIRURGICO	HERNANDEZ MARTINEZ ANA KATHERINE					
	MEDICO GENERAL	LOPEZ ALVAREZ OSCAR MAURICIO					
	MEDICO GENERAL	RAMIREZ RUIZ MARIA ALEJANDRA					
		VILLA PAULA					
	SERVICIO: CIRUGIA	FECHA: 22-01-22					



PLANILLA DE ENTREGA DE ELEMENTOS DE PROTECCION PERSONAL

FECHA ACT: Mayo 2020		VERSION: 002	COD: A-LOG-F-004				PAG:1/2
Hora de entrega	Cargo	Nombres y Apellidos de quién recibierecibe	Tapaboca	Gorro	Bata	Polaina	Firma
	ANESTESIA Y REANIMACION	ALVAREZ GONZALES HERNAN DARIO					
	ANESTESIA Y REANIMACION	BORJA PARADAS JULIO ALBERTO					
	ANESTESIA Y REANIMACION	GOMEZ GONZALES ALVARO					
	ANESTESIA Y REANIMACION	GOMEZ USUGA NANCY DARLEDY					
	ANESTESIA Y REANIMACION	JARAMILLO FRANCO JULIAN ANDRES					
	ANESTESIA Y REANIMACION	LEZCANO GARCIA WILSON					
	ANESTESIA Y REANIMACION	OTERO NAVARRO JOSE ANTONIO					
	ANESTESIA Y REANIMACION	PAJARO CARREDOR RICARDO ANTONIO					
	ANESTESIA Y REANIMACION	RIVERA MIRANDA MARIA FERNANDA					
	ANESTESIA Y REANIMACION	PEREZ GUZMAN CARLOS ANDRES					
	ANESTESIA Y REANIMACION	VALLEJO YEPES CAROLINA					
	ANESTESIA Y REANIMACION	POLO MENDOZA EDUY					
	ANESTESIA Y REANIMACION	MIRANDA ARAQUE JESUS DAVID					
	ANESTESIA Y REANIMACION	DIAZ ZUÑIGA ANA PAOLA					
	BARIATRICO	HERNANDEZ HERNANDEZ IVAN ANDRES					
	CARDIOLOGIA	GARRIDO BERNIER FRANCISCO					
	CIRUGIA GASTROINTESTINAL Y ENDOSCOPIA	GIRALDO SEGURO JAMES ARNOLDO					
	CIRUGIA GENERAL	HERNANDEZ GALLEGO ASTRID ELIANA					
	CIRUGIA GENERAL	ZAMBRANO SANDOVAL TULIO ERNESTO					
	CIRUGIA GENERAL	GRISALES LUJAN JHORMAN ANDRES					
	CIRUGIA GENERAL	HERNANDEZ RESTREPO ANDREA					
	CIRUGIA GENERAL	LIBREROS GARZON SANDRA					
	CIRUGIA GENERAL	RESTREPO CASTRILLON JASSON					
	CIRUGIA GENERAL	LOPEZ HENAO ANDRES FELIPE					
	CIRUGIA GENERAL Y ENDOSCOPIA	SILVERA MENDEZ EDUARDO ENRIQUE					
	CIRUGIA GENERAL Y ENDOSCOPIA	HERNANDEZ AGUILAR SERGIO ADOLFO					
	CIRUGIA GENERAL, LAPAROSCOPIA BARIATRICA	BOJANINI ACEVEDO LUCAS					
	CIRUGIA GENERAL, LAPAROSCOPIA BARIATRICA	CARROYAVE URIBE GABRIEL JAIME					
	CIRUGIA INFANTIL	ANGULO HERNANDEZ EDGARD JOSE					
	CIRUGIA MAXILOFACIAL	RAMIREZ MARIN DAVID ANDRES					
	CIRUGIA VASCULAR	ARISMENDI ORTIZ IVAN RAMIRO					
	CIRUGIA GENERAL	PETRO PLAZA ALEXANDER EFREN					
	CIRUGIA GENERAL	PERDOMO TOVAR JORGE MAURICIO					
	CIRUGIA VASCULAR	RAMIREZ HERRAN WILLIAM					
	GINECOLOGIA Y LAPAROSCOPIA	FRANCO BAENA JUAN NICOLAS					
	GINECOLOGIA Y OBSTETRICIA	BETANCUR RINCON JUAN CARLOS					
	GINECOLOGIA Y OBSTETRICIA	LONGAS ALZATE GLADYS EMILSE					
	GINECOLOGIA Y OBSTETRICIA	OQUENDO LÓPEZ IVAN					
	GINECOLOGIA Y OBSTETRICIA	QUINTERO GALEANO ALEJANDRO HERNÁN					
	MEDICO CIRUJANO BARIATICO	RESTREPO RESTREPO HERNAN DARIO					
	MEDICO GENERAL AYUDANTIAS	ASSAD MUSKUS FUAD ELIAS					
	NEUROCIRUGIA	BASTIDAS BENAVIDES JOSE LIBARDO					
	NEUROCIRUGIA	PACHECO ANILLO RAFAEL ANTONIO					
	NEUROCIRUGIA	GALVIS GOMEZ LUISA FERNANDA					
	NEUROCIRUGIA	GOMEZ ESTRADA JAIME RICARDO					
	ORTOPEDIA Y TRAUMATOLOGIA	ARANGO OREJUELA CAMILO HERNANDO					
	ORTOPEDIA Y TRAUMATOLOGIA	CORREA PRADA EDGAR					
	ORTOPEDIA Y TRAUMATOLOGIA	LOBO VILLADIEGO JOSÉ FERNANDO					
	ORTOPEDIA Y TRAUMATOLOGIA	MENA DELGADO LUÍS FERNANDO					
	ORTOPEDIA Y TRAUMATOLOGIA	RAMIREZ CASTRO JESICA LORENA					
	ORTOPEDIA Y TRAUMATOLOGIA	SERRATO GARCIA HUGO DANILO					
	OTORRINOLARINGOLOGÍA	NOREÑA CALLE JUAN CAMILO					
	OTORRINOLARINGOLOGIA	MEJIA GAVIRIA ANA MARÍA					
	OTORRINOLARINGOLOGIA Y CABEZA Y CUELLO	CASTRO ARIAS AIDA LIDA					
	UROLOGIA	CORTES BEDOYA JUAN FERNANDO					
	UROLOGIA	GALLEGO ANGEL DIEGO FELIPE					
	URULOGIA	BERNAL JAMES LUZ MARINA					
SERVICIO: CIRUGÍA - ESPECIALISTAS			FECHA: 21-01-22				

Hora de entrega	Cargo	Nombres y Apellidos de quién recibierecibe	COO: A-LOG-F-004				Firma
			Tapaboca	Gorro	Bata	Polaina	
	APRENDIZ	COLORADO BEDOYA LEIDY JOHANA					
	APRENDIZ	CRUZ RESTREPO ANGIE STEFFI					
	APRENDIZ	RESTREPO MONTOYA MANUELA					
	AUXILIAR ADMINISTRATIVA	MONTOYA ACOSTA LUZ MARINA					
	AUXILIAR ADMINISTRATIVA	PUERTA CASTRILLON DORALBA					
	AUXILIAR ENFERMERIA	AFRICANO TABORDA LUISA FERNANDA					
	AUXILIAR ENFERMERIA	AVILA HERNANDEZ DIANA MARITZA					
6:00	AUXILIAR ENFERMERIA	BARON VARGAS ANA CLARA	1			1	Dora Baron
	AUXILIAR ENFERMERIA	CARDONA HENAO LILIANA CATALINA					
	AUXILIAR ENFERMERIA	CASTAÑO SIERRA DAHIANA					
6am	AUXILIAR ENFERMERIA	CASTRO GARZON LILIANA ESPERANZA	1	1			Paula Castro
6:30	AUXILIAR ENFERMERIA	DAVID PAULA ANDREA	1	1			Paula David
	AUXILIAR ENFERMERIA	DUARTE URIBE YURANY DURLEY					
7:00	AUXILIAR ENFERMERIA	BEDOYA RIOS MARIA YAZMIN	1	1			María Yazmin B.
6:02	AUXILIAR ENFERMERIA	HIDALGO VIDALES IRMA DE JESUS	1	1			Irma Hidalgo
	AUXILIAR ENFERMERIA	HOLGUIN JIMENEZ ANA PAULINA					
18:30	AUXILIAR ENFERMERIA	MONTOYA MARTINEZ ELIZABETH	1	1			Elizabeth Montoya
	AUXILIAR ENFERMERIA	OSORIO HIGUITA MARIAN CAROLINA					
	AUXILIAR ENFERMERIA	PEREZ HERNANDEZ DIANA					
6:05	AUXILIAR ENFERMERIA	QUINTERO CARVAJAL MARIA EUGENIA	1	1			M. Eugenia
	AUXILIAR ENFERMERIA	RIOS POSADA CLAUDIA MARCELA					
6:07	AUXILIAR ENFERMERIA	TORRES MENESES LEIDY VICTORIA	1	1			Leidy Torres
6:10	AUXILIAR ENFERMERIA	TORRES SANTOS OMARA LILIANA	1	1			Liliana T.
6:12	AUXILIAR ENFERMERIA	URBAY URREGO CAROLINA	1	1			Carola Urbay
	AUXILIAR ENFERMERIA	URREGO GALEANO NATALIA ANDREA					
	AUXILIAR ENFERMERIA	YEPES RENGIFO SANDRA CATALINA					
	AUXILIAR ENFERMERIA	GALENO GUERRERO ELIZABETH					
	AUXILIAR ENFERMERIA	LOPEZ LOPEZ YONATHAN					
	ENFERMERA	BERNAL OROZCO ALEJANDRINA					
6:17	ENFERMERO	AGUDELO MARTINEZ VERONICA	1	1			Veronica Ag
	ENFERMERO	HENAO GARCIA DIANA LORENA					
	ENFERMERO	PAREJA GARCIA MONICA ANDREA					
6:28	INSTRUMENTADOR	ARBOLEDA GUARIN CAMILA ANDREA	1	1			Camila Arboleda
6:32	INSTRUMENTADOR	CADENA MERIÑO GREY CAROLINA	1	1			Grey Cadena
	INSTRUMENTADOR	CANEDO PEREZ ARNEIDA MARIA					
	INSTRUMENTADOR	DIAZ OROZCO YEIDY VIVIANA					
6:07	INSTRUMENTADOR	ESCOBAR TRUJILLO ANA ISABEL	1				Ana E.
6:42	INSTRUMENTADOR	GIRALDO PEREZ VALENTINA	1				Valentina G.
6:02	INSTRUMENTADOR	RENERIA GUTIERREZ MARIA CAROLINA	1	1			Renata R.
6:01	INSTRUMENTADOR	SANTA JIMENEZ LAURA MARCELA	1	1			Laura S.
	INSTRUMENTADOR QUIRURGICO	ARANGO HERNANDEZ CAMILA ANDREA					
	INSTRUMENTADOR QUIRURGICO	GOMEZ CORDOBA ISY EVELIS					
	LIDER SERVICIO QUIRURGICO	HERNANDEZ MARTINEZ ANA KATHERINE					
	MEDICO GENERAL	LOPEZ ALVAREZ OSCAR MAURICIO					
6:17	MEDICO GENERAL	RAMIREZ RUIZ MARIA ALEJANDRA	1	1			Mary Alejandra R.
		VILLA PAULA					
	SERVICIO: CIRUGIA	FECHA: 21-01-22.					



PLANILLA DE ENTREGA DE ELEMENTOS DE PROTECCION PERSONAL

FECHA ACT: Mayo 2020		VERSION: 002	COD: A-LOG-F-004				PAG: 1/2
Hora de entrega	Cargo	Nombres y Apellidos de quién recibiere/cbe	Tapaboca	Gorro	Bata	Polaina	Firma
	ANESTESIA Y REANIMACION	ALVAREZ GONZALES HERNAN DARIO					
	ANESTESIA Y REANIMACION	BORJA PARADAS JULIO ALBERTO					
	ANESTESIA Y REANIMACION	GOMEZ GONZALES ALVARO					
	ANESTESIA Y REANIMACION	GOMEZ USUGA NANCY DARLEDY					
	ANESTESIA Y REANIMACION	JARAMILLO FRANCO JULIAN ANDRES					
	ANESTESIA Y REANIMACION	LEZCANO GARCIA WILSON					
	ANESTESIA Y REANIMACION	OTERO NAVARRO JOSE ANTONIO					
	ANESTESIA Y REANIMACION	PAJARO CARREDOR RICARDO ANTONIO					
	ANESTESIA Y REANIMACION	RIVERA MIRANDA MARIA FERNANDA					
	ANESTESIA Y REANIMACION	PEREZ GUZMAN CARLOS ANDRES					
	ANESTESIA Y REANIMACION	VALLEJO YEPES CAROLINA					
	ANESTESIA Y REANIMACION	POLO MENDOZA EDUY					
	ANESTESIA Y REANIMACION	MIRANDA ARAQUE JESUS DAVID					
	ANESTESIA Y REANIMACION	DIAZ ZUÑIGA ANA PAOLA					
	BIATRICO	HERNANDEZ HERNANDEZ IVAN ANDRES					
	CARDIOLOGIA	GARRIDO BERNIER FRANCISCO					
	CIRUGIA GASTROINTESTINAL Y ENDOSCOPIA	GIRALDO SEGURO JAMES ARNOLDO					
	CIRUGIA GENERAL	HERNANDEZ GALLEGO ASTRID ELIANA					
	CIRUGIA GENERAL	ZAMBRANO SANDOVAL TULIO ERNESTO					
	CIRUGIA GENERAL	GRISALES LUJAN JHORMAN ANDRES					
	CIRUGIA GENERAL	HERNANDEZ RESTREPO ANDREA					
	CIRUGIA GENERAL	LIBREROS GARZON SANDRA					
	CIRUGIA GENERAL	RESTREPO CASTRILLON JASSON					
	CIRUGIA GENERAL	LOPEZ HENAO ANDRES FELIPE					
	CIRUGIA GENERAL Y ENDOSCOPIA	SILVERA MENDEZ EDUARDO ENRIQUE					
	CIRUGIA GENERAL Y ENDOSCOPIA	HERNANDEZ AGUILAR SERGIO ADOLFO					
	CIRUGIA GENERAL, LAPAROSCOPIA BARIATRICA	BOJANINI ACEVEDO LUCAS					
	CIRUGIA GENERAL, LAPAROSCOPIA BARIATRICA	CARROYAVE URIBE GABRIEL JAIME					
	CIRUGIA INFANTIL	ANGULO HERNANDEZ EDGARD JOSE					
	CIRUGIA MAXILOFACIAL	RAMIREZ MARIN DAVID ANDRES					
	CIRUGIA VASCULAR	ARISMENDI ORTIZ IVAN RAMIRO					
	CIRUJIA GENERAL	PETRO PLAZA ALEXANDER EFREN					
	CIRUJIA GENERAL	PERDOMO TOVAR JORGE MAURICIO					
	CIRUJIA VASCULAR	RAMIREZ HERRAN WILLIAM					
	GINECOLOGIA Y LAPAROSCOPIA	FRANCO BAENA JUAN NICOLAS					
	GINECOLOGIA Y OBSTETRICIA	BETANCUR RINCON JUAN CARLOS					
	GINECOLOGIA Y OBSTETRICIA	LONGAS ALZATE GLADYS EMILSE					
	GINECOLOGIA Y OBSTETRICIA	OQUENDO LÓPEZ IVAN					
	GINECOLOGIA Y OBSTETRICIA	QUINTERO GALEANO ALEJANDRO HERNÁN					
	MEDICO CIRUJANO BARIATICO	RESTREPO RESTREPO HERNAN DARIO					
	MEDICO GENERAL AYUDANTIAS	ASSAD MUSKUS FUAD ELIAS					
	NEUROCIRUGIA	BASTIDAS BENAVIDES JOSE LIBARDO					
	NEUROCIRUGIA	PACHECO ANILLO RAFAEL ANTONIO					
	NEUROCIRUGIA	GALVIS GOMEZ LUISA FERNANDA					
	NEUROCIRUGIA	GOMEZ ESTRADA JAIME RICARDO					
	ORTOPEDIA Y TRAUMATOLOGIA	ARANGO OREJUELA CAMILO HERNANDO					
	ORTOPEDIA Y TRAUMATOLOGIA	CORREA PRADA EDGAR					
	ORTOPEDIA Y TRAUMATOLOGIA	LOBO VILLADIEGO JOSÉ FERNANDO					
	ORTOPEDIA Y TRAUMATOLOGIA	MENA DELGADO LUÍS FERNANDO					
	ORTOPEDIA Y TRAUMATOLOGIA	RAMIREZ CASTRO JESICA LORENA					
	ORTOPEDIA Y TRAUMATOLOGIA	SERRATO GARCIA HUGO DANILO					
	OTORRINOLARINGOLOGÍA	NOREÑA CALLE JUAN CAMILO					
	OTORRINOLARINGOLOGIA	MEJIA GAVIRIA ANA MARÍA					
	OTORRINOLARINGOLOGIA Y CABEZA Y CUELLO	CASTRO ARIAS AIDA LIDA					
	UROLOGIA	CORTES BEDOYA JUAN FERNANDO					
	UROLOGIA	GALLEGO ANGEL DIEGO FELIPE					
	URULOGIA	BERNAL JAIMES LUZ MARINA					
SERVICIO: CIRUGÍA - ESPECIALISTAS			FECHA: 20 Enero 2022				

FECHA ACT: Mayo 2020		VERSION: 002	COD: A-LOG-F-004				PAG: 2/2
Hora de entrega	Cargo	Nombres y Apellidos de quién recibiere	Tapaboca	Gorro	Bata	Polaina	Firma
	APRENDIZ	COLORADO BEDOYA LEIDY JOHANA					
	APRENDIZ	CRUZ RESTREPO ANGIE STEFFI					
	APRENDIZ	RESTREPO MONTOYA MANUELA					
	AUXILIAR ADMINISTRATIVA	MONTOYA ACOSTA LUZ MARINA					
	AUXILIAR ADMINISTRATIVA	PUERTA CASTRILLON DORALBA					
6:30	AUXILIAR ENFERMERIA	AFRICANO TABORDA LUISA FERNANDA	1	1	1	1	Luisa A
	AUXILIAR ENFERMERIA	AVILA HERNANDEZ DIANA MARITZA					
	AUXILIAR ENFERMERIA	BARON VARGAS ANA CLARA					
	AUXILIAR ENFERMERIA	CARDONA HENAO LILIANA CATALINA					
5:30	AUXILIAR ENFERMERIA	CASTAÑO SIERRA DAHIANA	1	1	1	1	Dahiana Castro
	AUXILIAR ENFERMERIA	CASTRO GARZON LILIANA ESPERANZA					
	AUXILIAR ENFERMERIA	DAVID PAULA ANDREA					
	AUXILIAR ENFERMERIA	DUARTE URIBE YURANY DURLEY					
	AUXILIAR ENFERMERIA	BEDOYA RIOS MARIA YAZMIN					
9:10	AUXILIAR ENFERMERIA	HIDALGO VIDALES IRMA DE JESUS	1	1	1	1P	IRMA HIDALGO
6:30	AUXILIAR ENFERMERIA	HOLGUIN JIMENEZ ANA PAULINA	1	1	1	1P	ANA PAULINA
7:05	AUXILIAR ENFERMERIA	MONTOYA MARTINEZ ELIZABETH	1	1	1	1	Elizabeth M.
10:15	AUXILIAR ENFERMERIA	OSORIO HIGUITA MARIAN CAROLINA	1	1	1	1	Carolina OS
	AUXILIAR ENFERMERIA	PEREZ HERNANDEZ DIANA					
8:30	AUXILIAR ENFERMERIA	QUINTERO CARVAJAL MARIA EUGENIA	1	1	1	1	M. Eugenia
1:50	AUXILIAR ENFERMERIA	RIOS POSADA CLAUDIA MARCELA	1	1	1	1	M. RIOS
	AUXILIAR ENFERMERIA	TORRES MENESES LEIDY VICTORIA					
	AUXILIAR ENFERMERIA	TORRES SANTOS OMARA LILIANA					
	AUXILIAR ENFERMERIA	URBAY URREGO CAROLINA					
	AUXILIAR ENFERMERIA	URREGO GALEANO NATALIA ANDREA					
	AUXILIAR ENFERMERIA	YEPES RENGIFO SANDRA CATALINA					
	AUXILIAR ENFERMERIA	GALENO GUERRERO ELIZABETH					
	AUXILIAR ENFERMERIA	LOPEZ LOPEZ YONATHAN					
	ENFERMERA	BERNAL OROZCO ALEJANDRINA					
	ENFERMERO	AGUDELO MARTINEZ VERONICA					
	ENFERMERO	HENAO GARCIA DIANA LORENA					
	ENFERMERO	PAREJA GARCIA MONICA ANDREA					
5:30	INSTRUMENTADOR	ARBOLEDA GUARIN CAMILA ANDREA	✓	1	1	1	Camila Arbol
2:30	INSTRUMENTADOR	CADENA MERIÑO GREY CAROLINA	✓	1	1	1P	Grey Cadena
10:10	INSTRUMENTADOR	CANEDO PEREZ ARNEIDA MARIA	1	1	1	1P	Arneida C
	INSTRUMENTADOR	DIAZ OROZCO YEIDY VIVIANA					
	INSTRUMENTADOR	ESCOBAR TRUJILLO ANA ISABEL					
	INSTRUMENTADOR	GIRALDO PEREZ VALENTINA					
	INSTRUMENTADOR	RENTERIA GUTIERREZ MARIA CAROLINA					
7:20	INSTRUMENTADOR	SANTA JIMENEZ LAURA MARCELA	1	1	1	1	Laura Santa
	INSTRUMENTADOR QUIRURGICO	ARANGO HERNANDEZ CAMILA ANDREA					
	INSTRUMENTADOR QUIRURGICO	GOMEZ CORDOBA ISY EVELIS					
	LIDER SERVICIO QUIRURGICO	HERNANDEZ MARTINEZ ANA KATHERINE					
	MEDICO GENERAL	LOPEZ ALVAREZ OSCAR MAURICIO					
	MEDICO GENERAL	RAMIREZ RUIZ MARIA ALEJANDRA					
		VILLA PAULA					
SERVICIO: CIRUGIA		FECHA: 20-01-22					

FECHA ACT: Mayo 2020		VERSION: 002	COO: A-LOG-F-004				PAG: 1/2
Hora de entrega	Cargo	Nombres y Apellidos de quién recibe	Tapaboca	Gorro	Bata	Polaina	Firma
	ANESTESIA Y REANIMACION	ALVAREZ GONZALES HERNAN DARIO					
	ANESTESIA Y REANIMACION	BORJA PARADAS JULIO ALBERTO					
	ANESTESIA Y REANIMACION	GOMEZ GONZALES ALVARO					
	ANESTESIA Y REANIMACION	GOMEZ USUGA NANCY DARLEDY					
	ANESTESIA Y REANIMACION	JARAMILLO FRANCO JULIAN ANDRES					
	ANESTESIA Y REANIMACION	LEZCANO GARCIA WILSON					
	ANESTESIA Y REANIMACION	OTERO NAVARRO JOSE ANTONIO					
	ANESTESIA Y REANIMACION	PAJARO CARREDOR RICARDO ANTONIO					
	ANESTESIA Y REANIMACION	RIVERA MIRANDA MARIA FERNANDA					
	ANESTESIA Y REANIMACION	PEREZ GUZMAN CARLOS ANDRES					
	ANESTESIA Y REANIMACION	VALLEJO YEPES CAROLINA					
	ANESTESIA Y REANIMACION	POLO MENDOZA EDUY					
	ANESTESIA Y REANIMACION	MIRANDA ARAQUE JESUS DAVID					
	ANESTESIA Y REANIMACION	DIAZ ZUÑIGA ANA PAOLA					
	BIARIATRICO	HERNANDEZ HERNANDEZ IVAN ANDRES					
	CARDIOLOGIA	GARRIDO BERNIER FRANCISCO					
	CIRUGIA GASTROINTESTINAL Y ENDOSCOPIA	GIRALDO SEGURO JAMES ARNOLDO					
	CIRUGIA GENERAL	HERNANDEZ GALLEGO ASTRID ELIANA					
	CIRUGIA GENERAL	ZAMBRANO SANDOVAL TULIO ERNESTO					
	CIRUGIA GENERAL	GRISALES LUJAN JHORMAN ANDRES					
	CIRUGIA GENERAL	HERNANDEZ RESTREPO ANDREA					
	CIRUGIA GENERAL	LIBREOS GARZON SANDRA					
	CIRUGIA GENERAL	RESTREPO CASTRILLON JASSON					
	CIRUGIA GENERAL	LOPEZ HENAO ANDRES FELIPE					
	CIRUGIA GENERAL Y ENDOSCOPIA	SILVERA MENDEZ EDUARDO ENRIQUE					
	CIRUGIA GENERAL Y ENDOSCOPIA	HERNANDEZ AGUILAR SERGIO ADOLFO					
	CIRUGIA GENERAL, LAPAROSCOPIA BARIATRICA	BOJANINI ACEVEDO LUCAS					
	CIRUGIA GENERAL, LAPAROSCOPIA BARIATRICA	CARROYAVE URIBE GABRIEL JAIME					
	CIRUGIA INFANTIL	ANGULO HERNANDEZ EDGAR JOSE					
	CIRUGIA MAXILOFACIAL	RAMIREZ MARIN DAVID ANDRES					
	CIRUGIA VASCULAR	ARISMENDI ORTIZ IVAN RAMIRO					
	CIRUGIA GENERAL	PETRO PLAZA ALEXANDER EFREN					
	CIRUGIA GENERAL	PERDOMO TOVAR JORGE MAURICIO					
	CIRUGIA VASCULAR	RAMIREZ HERRAN WILLIAM					
	GINECOLOGIA Y LAPAROSCOPIA	FRANCO BAENA JUAN NICOLAS					
	GINECOLOGIA Y OBSTETRICIA	BETANCUR RINCON JUAN CARLOS					
	GINECOLOGIA Y OBSTETRICIA	LONGAS ALZATE GLADYS EMILSE					
	GINECOLOGIA Y OBSTETRICIA	OQUENDO LÓPEZ IVAN					
	GINECOLOGIA Y OBSTETRICIA	QUINTERO GALEANO ALEJANDRO HERNÁN					
	MEDICO CIRUJANO BARIATRICO	RESTREPO RESTREPO HERNAN DARIO					
	MEDICO GENERAL AYUDANTIAS	ASSAD MUSKUS FUAD ELIAS					
	NEUROCIURUGIA	BASTIDAS BENAVIDES JOSE LIBARDO					
	NEUROCIURUGIA	PACHECO ANILLO RAFAEL ANTONIO					
	NEUROCIURUGIA	GALVIS GOMEZ LUISA FERNANDA					
	NEUROCIURUGIA	GOMEZ ESTRADA JAIME RICARDO					
	ORTOPEDIA Y TRAUMATOLOGIA	ARANGO OREJUELA CAMILO HERNANDO					
	ORTOPEDIA Y TRAUMATOLOGIA	CORREA PRADA EDGAR					
	ORTOPEDIA Y TRAUMATOLOGIA	LOBO VILLADIEGO JOSÉ FERNANDO					
	ORTOPEDIA Y TRAUMATOLOGIA	MENA DELGADO LUÍS FERNANDO					
	ORTOPEDIA Y TRAUMATOLOGIA	RAMIREZ CASTRO JESICA LORENA					
	ORTOPEDIA Y TRAUMATOLOGIA	SERRATO GARCIA HUGO DANILO					
	OTORRINOLARINGOLOGÍA	NOREÑA CALLE JUAN CAMILO					
	OTORRINOLARINGOLOGÍA	MEJIA GAVIRIA ANA MARÍA					
	OTORRINOLARINGOLOGÍA Y CABEZA Y CUELLO	CASTRO ARIAS AIDA LIDA					
	UROLOGIA	CORTES BEDOYA JUAN FERNANDO					
	UROLOGIA	GALLEGO ANGEL DIEGO FELIPE					
	URULOGIA	BERNAL JAIMES LUZ MARINA					

SERVICIO: CIRUGÍA - ESPECIALISTAS
FECHA: 19 Enero 2022



PLANILLA DE ENTREGA DE ELEMENTOS DE PROTECCION PERSONAL

FECHA ACT: Mayo 2020		VERSION: 002	COD: A-LOG-F-004				PAG: 2/2
Hora de entrega	Cargo	Nombres y Apellidos de quién recibierecebe	Tapaboca	Gorro	Bata	Polaina	Firma
	APRENDIZ	COLORADO BEDOYA LEIDY JOHANA					
	APRENDIZ	CRUZ RESTREPO ANGIE STEFFI					
	APRENDIZ	RESTREPO MONTOYA MANUELA					
	AUXILIAR ADMINISTRATIVA	MONTOYA ACOSTA LUZ MARINA					
	AUXILIAR ADMINISTRATIVA	PUERTA CASTRILLON DORALBA					
	AUXILIAR ENFERMERIA	AFRICANO TABORDA LUISA FERNANDA	1	1		1	Luisa An
	AUXILIAR ENFERMERIA	AVILA HERNANDEZ DIANA MARITZA X					
	AUXILIAR ENFERMERIA	BARON VARGAS ANA CLARA					
	AUXILIAR ENFERMERIA	CARDONA HENAO LILIANA CATALINA X					
	AUXILIAR ENFERMERIA	CASTAÑO SIERRA DAHIANA					
10:15	AUXILIAR ENFERMERIA	CASTRO GARZON LILIANA ESPERANZA	1	1		1	Liliana Castro
	AUXILIAR ENFERMERIA	DAVID PAULA ANDREA	1	1		1	Paula David
	AUXILIAR ENFERMERIA	DUARTE URIBE YURANY DURLEY	1	1		1	Yurany D
	AUXILIAR ENFERMERIA	BEDOYA RIOS MARIA YAZMIN					
	AUXILIAR ENFERMERIA	HIDALGO VIDALES IRMA DE JESUS	1	1			
	AUXILIAR ENFERMERIA	HOLGUIN JIMENEZ ANA PAULINA	1	1		1	Paulina H
	AUXILIAR ENFERMERIA	MONTOYA MARTINEZ ELIZABETH					
	AUXILIAR ENFERMERIA	OSORIO HIGUITA MARIAN CAROLINA					
	AUXILIAR ENFERMERIA	PEREZ HERNANDEZ DIANA	1	1		1	Diana
	AUXILIAR ENFERMERIA	QUINTERO CARVAJAL MARIA EUGENIA					
	AUXILIAR ENFERMERIA	RIOS POSADA CLAUDIA MARCELA	1	1		1	Marcela
	AUXILIAR ENFERMERIA	TORRES MENESES LEIDY VICTORIA	1	1		1	Leidy
	AUXILIAR ENFERMERIA	TORRES SANTOS OMARA LILIANA	1	1		1	Liliana
	AUXILIAR ENFERMERIA	URBAY URREGO CAROLINA	1	1		1	Carolina
	AUXILIAR ENFERMERIA	URREGO GALEANO NATALIA ANDREA					
	AUXILIAR ENFERMERIA	YEPES RENGIFO SANDRA CATALINA	1	1		1	Catalina Yebes
	AUXILIAR ENFERMERIA	GALENO GUERRERO ELIZABETH	1	1		1	Elizabeth
	AUXILIAR ENFERMERIA	LOPEZ LOPEZ YONATHAN					
	ENFERMERA	BERNAL OROZCO ALEJANDRINA					
	ENFERMERO	AGUDELO MARTINEZ VERONICA	1	1		1	Veronica A
	ENFERMERO	HENAO GARCIA DIANA LORENA					
	ENFERMERO	PAREJA GARCIA MONICA ANDREA					
	INSTRUMENTADOR	ARBOLEDA GUARIN CAMILA ANDREA					
	INSTRUMENTADOR	CADENA MERIÑO GREY CAROLINA	1	1		1	Grey Cadena
	INSTRUMENTADOR	CANEDO PEREZ ARNEIDA MARIA					
	INSTRUMENTADOR	DIAZ OROZCO YEIDY VIVIANA					
	INSTRUMENTADOR	ESCOBAR TRUJILLO ANA ISABEL					
	INSTRUMENTADOR	GIRALDO PEREZ VALENTINA					
	INSTRUMENTADOR	RENTERIA GUTIERREZ MARIA CAROLINA					
	INSTRUMENTADOR	SANTA JIMENEZ LAURA MARCELA					
	INSTRUMENTADOR QUIRURGICO	ARANGO HERNANDEZ CAMILA ANDREA					
	INSTRUMENTADOR QUIRURGICO	GOMEZ CORDOBA ISY EVELIS					
	LIDER SERVICIO QUIRURGICO	HERNANDEZ MARTINEZ ANA KATHERINE					
	MEDICO GENERAL	LOPEZ ALVAREZ OSCAR MAURICIO					
	MEDICO GENERAL	RAMIREZ RUIZ MARIA ALEJANDRA					
		VILLA PAULA					
	SERVICIO: CIRUGIA	FECHA: 19-01-22					



PLANILLA DE ENTREGA DE ELEMENTOS DE PROTECCION PERSONAL

FECHA ACT: Mayo 2020		VERSION: 002	COD: A-LOG-F-004				PAG:1/2
Hora de entrega	Cargo	Nombres y Apellidos de quién recibiere	Tapaboca	Gorro	Bata	Polaina	Firma
	ANESTESIA Y REANIMACION	ALVAREZ GONZALES HERNAN DARIO					
	ANESTESIA Y REANIMACION	BORJA PARADAS JULIO ALBERTO					
	ANESTESIA Y REANIMACION	GOMEZ GONZALES ALVARO					
	ANESTESIA Y REANIMACION	GOMEZ USUGA NANCY DARLEDY					
	ANESTESIA Y REANIMACION	JARAMILLO FRANCO JULIAN ANDRES					
	ANESTESIA Y REANIMACION	LEZCANO GARCIA WILSON					
	ANESTESIA Y REANIMACION	OTERO NAVARRO JOSE ANTONIO					
	ANESTESIA Y REANIMACION	PAJARO CARREDOR RICARDO ANTONIO					
	ANESTESIA Y REANIMACION	RIVERA MIRANDA MARIA FERNANDA					
	ANESTESIA Y REANIMACION	PEREZ GUZMAN CARLOS ANDRES					
	ANESTESIA Y REANIMACION	VALLEJO YEPES CAROLINA					
	ANESTESIA Y REANIMACION	POLO MENDOZA EDUY					
	ANESTESIA Y REANIMACION	MIRANDA ARAQUE JESUS DAVID					
	ANESTESIA Y REANIMACION	DIAZ ZUÑIGA ANA PAOLA					
	BIATRICO	HERNANDEZ HERNANDEZ IVAN ANDRES					
	CARDIOLOGIA	GARRIDO BERNIER FRANCISCO					
	CIRUGIA GASTROINTESTINAL Y ENDOSCOPIA	GIRALDO SEGURO JAMES ARNOLDO					
	CIRUGIA GENERAL	HERNANDEZ GALLEGO ASTRID ELIANA					
	CIRUGIA GENERAL	ZAMBRANO SANDOVAL TULIO ERNESTO					
	CIRUGIA GENERAL	GRISALES LUJAN JHORMAN ANDRES					
	CIRUGIA GENERAL	HERNANDEZ RESTREPO ANDREA					
	CIRUGIA GENERAL	LIBREROS GARZON SANDRA					
	CIRUGIA GENERAL	RESTREPO CASTRILLON JASSON					
	CIRUGIA GENERAL	LOPEZ HENAO ANDRES FELIPE					
	CIRUGIA GENERAL Y ENDOSCOPIA	SILVERA MENDEZ EDUARDO ENRIQUE					
	CIRUGIA GENERAL Y ENDOSCOPIA	HERNANDEZ AGUILAR SERGIO ADOLFO					
	CIRUGIA GENERAL, LAPAROSCOPIA BARIATRICA	BOJANINI ACEVEDO LUCAS					
	CIRUGIA GENERAL, LAPAROSCOPIA BARIATRICA	CARROYAVE URIBE GABRIEL JAIME					
	CIRUGIA INFANTIL	ANGULO HERNANDEZ EDGARD JOSE					
	CIRUGIA MAXILOFACIAL	RAMIREZ MARIN DAVID ANDRES					
	CIRUGIA VASCULAR	ARISMENDI ORTIZ IVAN RAMIRO					
	CIRUJIA GENERAAL	PETRO PLAZA ALEXANDER EFREN					
	CIRUJIA GENERAL	PERDOMO TOVAR JORGE MAURICIO					
	CIRUJIA VASCULAR	RAMIREZ HERRAN WILLIAM					
	GINECOLOGIA Y LAPAROSCOPIA	FRANCO BAENA JUAN NICOLAS					
	GINECOLOGIA Y OBSTETRICIA	BETANCUR RINCON JUAN CARLOS					
	GINECOLOGIA Y OBSTETRICIA	LONGAS ALZATE GLADYS EMILSE					
	GINECOLOGIA Y OBSTETRICIA	OQUENDO LÓPEZ IVAN					
	GINECOLOGIA Y OBSTETRICIA	QUINTERO GALEANO ALEJANDRO HERNÁN					
	MEDICO CIRUJANO BARIATICO	RESTREPO RESTREPO HERNAN DARIO					
	MEDICO GENERAL AYUDANTIAS	ASSAD MUSKUS FUAD ELIAS					
	NEUROCIURUGIA	BASTIDAS BENAVIDES JOSE LIBARDO					
	NEUROCIURUGIA	PACHECO ANILLO RAFAEL ANTONIO					
	NEUROCIURUGIA	GALVIS GOMEZ LUISA FERNANDA					
	NEUROCIURUGIA	GOMEZ ESTRADA JAIME RICARDO					
	ORTOPEDIA Y TRAUMATOLOGIA	ARANGO OREJUELA CAMILO HERNANDO					
	ORTOPEDIA Y TRAUMATOLOGIA	CORREA PRADA EDGAR					
	ORTOPEDIA Y TRAUMATOLOGIA	LOBO VILLADIEGO JOSÉ FERNANDO					
	ORTOPEDIA Y TRAUMATOLOGIA	MENA DELGADO LUÍS FERNANDO					
	ORTOPEDIA Y TRAUMATOLOGIA	RAMIREZ CASTRO JESICA LORENA					
	ORTOPEDIA Y TRAUMATOLOGIA	SERRATO GARCIA HUGO DANILO					
	OTORRINOLARINGOLOGÍA	NOREÑA CALLE JUAN CAMILO					
	OTORRINOLARINGOLOGIA	MEJIA GAVIRIA ANA MARÍA					
	OTORRINOLARINGOLOGIA Y CABEZA Y CUELLO	CASTRO ARIAS AIDA LIDA					
	UROLOGIA	CORTES BEDOYA JUAN FERNANDO					
	UROLOGIA	GALLEGO ANGEL DIEGO FELIPE					
	URULOGIA	BERNAL JAIMES LUZ MARINA					

SERVICIO: CIRUGÍA - ESPECIALISTAS

FECHA: 18 Enero 2022



PLANILLA DE ENTREGA DE ELEMENTOS DE PROTECCION PERSONAL

FECHA ACT: Mayo 2020		VERSION: 002	COD: A-LOG-F-004				PAG:2/2
Hora de entrega	Cargo	Nombres y Apellidos de quién recibierecbe	Tapaboca	Gorro	Bata	Polaina	Firma
	APRENDIZ	COLORADO BEDOYA LEIDY JOHANA					
	APRENDIZ	CRUZ RESTREPO ANGIE STEFFI					
	APRENDIZ	RESTREPO MONTOYA MANUELA					
	AUXILIAR ADMINISTRATIVA	MONTOYA ACOSTA LUZ MARINA					
	AUXILIAR ADMINISTRATIVA	PUERTA CASTRILLON DORALBA					
	AUXILIAR ENFERMERIA	AFRICANO TABORDA LUISA FERNANDA					
	AUXILIAR ENFERMERIA	AVILA HERNANDEZ DIANA MARITZA					
6:45	AUXILIAR ENFERMERIA	BARON VARGAS ANA CLARA	1			2	AndBora
	AUXILIAR ENFERMERIA	CARDONA HENAO LILIANA CATALINA					
	AUXILIAR ENFERMERIA	CASTAÑO SIERRA DAHIANA					
10	AUXILIAR ENFERMERIA	CASTRO GARZON LILIANA ESPERANZA	1	1		1	100 Jhonny Cardenas
6:30	AUXILIAR ENFERMERIA	DAVID PAULA ANDREA	1	1			apu Paul Paul
	AUXILIAR ENFERMERIA	DUARTE URIBE YURANY DURLEY					
	AUXILIAR ENFERMERIA	BEDOYA RIOS MARIA YAZMIN					
3:50	AUXILIAR ENFERMERIA	HIDALGO VIDALES IRMA DE JESUS	1	1			up for stability
	AUXILIAR ENFERMERIA	HOLGUIN JIMENEZ ANA PAULINA					
4:15	AUXILIAR ENFERMERIA	MONTOYA MARTINEZ ELIZABETH	1	1			up Encobalmy
	AUXILIAR ENFERMERIA	OSORIO HIGUITA MARIAN CAROLINA					
	AUXILIAR ENFERMERIA	PEREZ HERNANDEZ DIANA					
5:30	AUXILIAR ENFERMERIA	QUINTERO CARVAJAL MARIA EUGENIA	1	1		1	1P 14 cas
	AUXILIAR ENFERMERIA	RIOS POSADA CLAUDIA MARCELA					
	AUXILIAR ENFERMERIA	TORRES MENESES LEIDY VICTORIA					
	AUXILIAR ENFERMERIA	TORRES SANTOS OMARA LILIANA					
	AUXILIAR ENFERMERIA	URBAY URREGO CAROLINA					
	AUXILIAR ENFERMERIA	URREGO GALEANO NATALIA ANDREA					
7:30	AUXILIAR ENFERMERIA	YEPES RENGIFO SANDRA CATALINA	1	1		2P	lulu lpu
	AUXILIAR ENFERMERIA	GALENO GUERRERO ELIZABETH					
	AUXILIAR ENFERMERIA	LOPEZ LOPEZ YONATHAN					
	ENFERMERA	BERNAL OROZCO ALEJANDRINA					
	ENFERMERO	AGUDELO MARTINEZ VERONICA					
5:30	ENFERMERO	HENAO GARCIA DIANA LORENA	1	1		2P	lorena H.
12:20	ENFERMERO	PAREJA GARCIA MONICA ANDREA	1	1		1P	12:20
	INSTRUMENTADOR	ARBOLEDA GUARIN CAMILA ANDREA					
	INSTRUMENTADOR	CADENA MERIÑO GREY CAROLINA					
	INSTRUMENTADOR	CANEDO PEREZ ARNEIDA MARIA					
	INSTRUMENTADOR	DIAZ OROZCO YEIDY VIVIANA					
5:30	INSTRUMENTADOR	ESCOBAR TRUJILLO ANA ISABEL	1	1		2P	Ana Escobar
	INSTRUMENTADOR	GIRALDO PEREZ VALENTINA					
12:30	INSTRUMENTADOR	RENERIA GUTIERREZ MARIA CAROLINA	1	1		2P	Renteria
	INSTRUMENTADOR	SANTA JIMENEZ LAURA MARCELA					
	INSTRUMENTADOR QUIRURGICO	ARANGO HERNANDEZ CAMILA ANDREA					
	INSTRUMENTADOR QUIRURGICO	GOMEZ CORDOBA ISY EVELIS					
	LIDER SERVICIO QUIRURGICO	HERNANDEZ MARTINEZ ANA KATHERINE					
	MEDICO GENERAL	LOPEZ ALVAREZ OSCAR MAURICIO					
	MEDICO GENERAL	RAMIREZ RUIZ MARIA ALEJANDRA					
		VILLA PAULA					
	SERVICIO: CIRUGIA	FECHA: 18-01-22					



PLANILLA DE ENTREGA DE ELEMENTOS DE PROTECCION PERSONAL

FECHA ACT: Mayo 2020		VERSION: 002	COD: A-LOG-F-004				PAG:1/2
Hora de entrega	Cargo	Nombres y Apellidos de quién recibiere	Tapeboca	Gorro	Bata	Polaina	Firma
	ANESTESIA Y REANIMACION	ALVAREZ GONZALES HERNAN DARIO					
	ANESTESIA Y REANIMACION	BORJA PARADAS JULIO ALBERTO					
	ANESTESIA Y REANIMACION	GOMEZ GONZALES ALVARO					
	ANESTESIA Y REANIMACION	GOMEZ USUGA NANCY DARLEDY					
	ANESTESIA Y REANIMACION	JARAMILLO FRANCO JULIAN ANDRES					
	ANESTESIA Y REANIMACION	LEZCANO GARCIA WILSON					
	ANESTESIA Y REANIMACION	OTERO NAVARRO JOSE ANTONIO					
	ANESTESIA Y REANIMACION	PAJARO CARREDOR RICARDO ANTONIO					
	ANESTESIA Y REANIMACION	RIVERA MIRANDA MARIA FERNANDA					
	ANESTESIA Y REANIMACION	PEREZ GUZMAN CARLOS ANDRES					
	ANESTESIA Y REANIMACION	VALLEJO YEPES CAROLINA					
	ANESTESIA Y REANIMACION	POLO MENDOZA EDUY					
	ANESTESIA Y REANIMACION	MIRANDA ARAQUE JESUS DAVID					
	ANESTESIA Y REANIMACION	DIAZ ZUÑIGA ANA PAOLA					
	BIARIATRICO	HERNANDEZ HERNANDEZ IVAN ANDRES					
	CARDIOLOGIA	GARRIDO BERNIER FRANCISCO					
	CIRUGIA GASTROINTESTINAL Y ENDOSCOPIA	GIRALDO SEGURO JAMES ARNOLDO					
	CIRUGIA GENERAL	HERNANDEZ GALLEGO ASTRID ELIANA					
	CIRUGIA GENERAL	ZAMBRANO SANDOVAL TULIO ERNESTO					
	CIRUGIA GENERAL	GRISALES LUJAN JHORMAN ANDRES					
	CIRUGIA GENERAL	HERNANDEZ RESTREPO ANDREA					
	CIRUGIA GENERAL	LIBREROS GARZON SANDRA					
	CIRUGIA GENERAL	RESTREPO CASTRILLON JASSON					
	CIRUGIA GENERAL	LOPEZ HENAO ANDRES FELIPE					
	CIRUGIA GENERAL Y ENDOSCOPIA	SILVERA MENDEZ EDUARDO ENRIQUE					
	CIRUGIA GENERAL Y ENDOSCOPIA	HERNANDEZ AGUILAR SERGIO ADOLFO					
	CIRUGIA GENERAL, LAPAROSCOPIA BARIATRICA	BOJANINI ACEVEDO LUCAS					
	CIRUGIA GENERAL, LAPAROSCOPIA BARIATRICA	CARROYAVE URIBE GABRIEL JAIME					
	CIRUGIA INFANTIL	ANGULO HERNANDEZ EDGARD JOSE					
	CIRUGIA MAXILOFACIAL	RAMIREZ MARIN DAVID ANDRES					
	CIRUGIA VASCULAR	ARISMENDI ORTIZ IVAN RAMIRO					
	CIRUJIA GENERAAL	PETRO PLAZA ALEXANDER EFREN					
	CIRUJIA GENERAL	PERDOMO TOVAR JORGE MAURICIO					
	CIRUJIA VASCULAR	RAMIREZ HERRAN WILLIAM					
	GINECOLOGIA Y LAPAROSCOPIA	FRANCO BAENA JUAN NICOLAS					
	GINECOLOGIA Y OBSTETRICIA	BETANCUR RINCON JUAN CARLOS					
	GINECOLOGIA Y OBSTETRICIA	LONGAS ALZATE GLADYS EMILSE					
	GINECOLOGIA Y OBSTETRICIA	OQUENDO LÓPEZ IVAN					
	GINECOLOGIA Y OBSTETRICIA	QUINTERO GALEANO ALEJANDRO HERNÁN					
	MEDICO CIRUJANO BARIATICO	RESTREPO RESTREPO HERNAN DARIO					
	MEDICO GENERAL AYUDANTIAS	ASSAD MUSKUS FUAD ELIAS					
	NEUROCIRUGIA	BASTIDAS BENAVIDES JOSE LIBARDO					
	NEUROCIRUGIA	PACHECO ANILLO RAFAEL ANTONIO					
	NEUROCIRUGIA	GALVIS GOMEZ LUISA FERNANDA					
	NEUROCIRUGIA	GOMEZ ESTRADA JAIME RICARDO					
	ORTOPEDIA Y TRAUMATOLOGIA	ARANGO OREJUELA CAMILO HERNANDO					
	ORTOPEDIA Y TRAUMATOLOGIA	CORREA PRADA EDGAR					
	ORTOPEDIA Y TRAUMATOLOGIA	LOBO VILLADIEGO JOSÉ FERNANDO					
	ORTOPEDIA Y TRAUMATOLOGIA	MENA DELGADO LUÍS FERNANDO					
	ORTOPEDIA Y TRAUMATOLOGIA	RAMIREZ CASTRO JESICA LORENA					
	ORTOPEDIA Y TRAUMATOLOGIA	SERRATO GARCIA HUGO DANILO					
	OTORRINOLARINGOLOGÍA	NOREÑA CALLE JUAN CAMILO					
	OTORRINOLARINGOLOGIA	MEJIA GAVIRIA ANA MARÍA					
	OTORRINOLARINGOLOGIA Y CABEZA Y CUELLO	CASTRO ARIAS AIDA LIDA					
	UROLOGIA	CORTES BEDOYA JUAN FERNANDO					
	UROLOGIA	GALLEGO ANGEL DIEGO FELIPE					
	URULOGIA	BERNAL JAIMES LUZ MARINA					
SERVICIO: CIRUGÍA - ESPECIALISTAS			FECHA: 17 Enero 2022				

FECHA ACT: Mayo 2020		VERSION: 002	COD: A-LOG-F-004				PAG:2/2
Hora de entrega	Cargo	Nombres y Apellidos de quién recibierecibe	Tapaboca	Gorro	Bata	Polaina	Firma
	APRENDIZ	COLORADO BEDOYA LEIDY JOHANA					
	APRENDIZ	CRUZ RESTREPO ANGIE STEFFI					
	APRENDIZ	RESTREPO MONTOYA MANUELA					
	AUXILIAR ADMINISTRATIVA	MONTOYA ACOSTA LUZ MARINA					
	AUXILIAR ADMINISTRATIVA	PUERTA CASTRILLON DORALBA					
	AUXILIAR ENFERMERIA	AFRICANO TABORDA LUISA FERNANDA					
	AUXILIAR ENFERMERIA	AVILA HERNANDEZ DIANA MARITZA					
	AUXILIAR ENFERMERIA	BARON VARGAS ANA CLARA					
	AUXILIAR ENFERMERIA	CARDONA HENAO LILIANA CATALINA					
	AUXILIAR ENFERMERIA	CASTAÑO SIERRA DAHIANA					
6:00	AUXILIAR ENFERMERIA	CASTRO GARZON LILIANA ESPERANZA	1	1			1 par Juliana Cortes
6:40	AUXILIAR ENFERMERIA	DAVID PAULA ANDREA		1	1		1 par Paula D
	AUXILIAR ENFERMERIA	DUARTE URIBE YURANY DURLEY					
	AUXILIAR ENFERMERIA	BEDOYA RIOS MARIA YAZMIN					
6:55	AUXILIAR ENFERMERIA	HIDALGO VIDALES IRMA DE JESUS	1	1	1		Irma H
	AUXILIAR ENFERMERIA	HOLGUIN JIMENEZ ANA PAULINA					
5:00	AUXILIAR ENFERMERIA	MONTOYA MARTINEZ ELIZABETH	1	1	1		Elizabeth
	AUXILIAR ENFERMERIA	OSORIO HIGUITA MARIAN CAROLINA					
	AUXILIAR ENFERMERIA	PEREZ HERNANDEZ DIANA					
	AUXILIAR ENFERMERIA	QUINTERO CARVAJAL MARIA EUGENIA					
3:30	AUXILIAR ENFERMERIA	RIOS POSADA CLAUDIA MARCELA		1	1	1	M. RIOS
	AUXILIAR ENFERMERIA	TORRES MENESES LEIDY VICTORIA					
	AUXILIAR ENFERMERIA	TORRES SANTOS OMARA LILIANA					
	AUXILIAR ENFERMERIA	URBAY URREGO CAROLINA					
6:50	AUXILIAR ENFERMERIA	URREGO GALEANO NATALIA ANDREA	1	1	1	1 par	Natalia
6:30	AUXILIAR ENFERMERIA	YEPES RENGIFO SANDRA CATALINA	1	1			Catalina
	AUXILIAR ENFERMERIA	GALENO GUERRERO ELIZABETH					
	AUXILIAR ENFERMERIA	LOPEZ LOPEZ YONATHAN					
	ENFERMERA	BERNAL OROZCO ALEJANDRINA					
	ENFERMERO	AGUDELO MARTINEZ VERONICA					
	ENFERMERO	HENAO GARCIA DIANA LORENA					
	ENFERMERO	PAREJA GARCIA MONICA ANDREA					
6:15	INSTRUMENTADOR	ARBOLEDA GUARIN CAMILA ANDREA	1	1			1 par Camila Arboleda
6:05	INSTRUMENTADOR	CADENA MERIÑO GREY CAROLINA	1	1			1 par Grey Cadena
	INSTRUMENTADOR	CANEDO PEREZ ARNEIDA MARIA					
	INSTRUMENTADOR	DIAZ OROZCO YEIDY VIVIANA					
	INSTRUMENTADOR	ESCOBAR TRUJILLO ANA ISABEL					
	INSTRUMENTADOR	GIRALDO PEREZ VALENTINA					
	INSTRUMENTADOR	RENTERIA GUTIERREZ MARIA CAROLINA					
6:10	INSTRUMENTADOR	SANTA JIMENEZ LAURA MARCELA	1	1		1P	Laura S.
	INSTRUMENTADOR QUIRURGICO	ARANGO HERNANDEZ CAMILA ANDREA					
	INSTRUMENTADOR QUIRURGICO	GOMEZ CORDOBA ISY EVELIS					
	LIDER SERVICIO QUIRURGICO	HERNANDEZ MARTINEZ ANA KATHERINE					
	MEDICO GENERAL	LOPEZ ALVAREZ OSCAR MAURICIO					
	MEDICO GENERAL	RAMIREZ RUIZ MARIA ALEJANDRA					
		VILLA PAULA					
	SERVICIO: CIRUGIA	FECHA: 17-01-22					



PLANILLA DE ENTREGA DE ELEMENTOS DE PROTECCION PERSONAL

FECHA ACT: Mayo 2020		VERSION: 002	COD: A-LOG-F-004				PAG:1/2
Hora de entrega	Cargo	Nombres y Apellidos de quién recibierecibe	Tapaboca	Gorro	Bata	Polaina	Firma
	ANESTESIA Y REANIMACION	ALVAREZ GONZALES HERNAN DARIO					
	ANESTESIA Y REANIMACION	BORJA PARADAS JULIO ALBERTO					
	ANESTESIA Y REANIMACION	GOMEZ GONZALES ALVARO					
	ANESTESIA Y REANIMACION	GOMEZ USUGA NANCY DARLEDY					
	ANESTESIA Y REANIMACION	JARAMILLO FRANCO JULIAN ANDRES					
	ANESTESIA Y REANIMACION	LEZCANO GARCIA WILSON					
	ANESTESIA Y REANIMACION	OTERO NAVARRO JOSE ANTONIO					
	ANESTESIA Y REANIMACION	PAJARO CARREDOR RICARDO ANTONIO					
	ANESTESIA Y REANIMACION	RIVERA MIRANDA MARIA FERNANDA					
	ANESTESIA Y REANIMACION	PEREZ GUZMAN CARLOS ANDRES					
	ANESTESIA Y REANIMACION	VALLEJO YEPES CAROLINA					
	ANESTESIA Y REANIMACION	POLO MENDOZA EDUY					
	ANESTESIA Y REANIMACION	MIRANDA ARAQUE JESUS DAVID					
	ANESTESIA Y REANIMACION	DIAZ ZUÑIGA ANA PAOLA					
	BIARIATRICO	HERNANDEZ HERNANDEZ IVAN ANDRES					
	CARDIOLOGIA	GARRIDO BERNIER FRANCISCO					
	CIRUGIA GASTROINTESTINAL Y ENDOSCOPIA	GIRALDO SEGURO JAMES ARNOLDO					
	CIRUGIA GENERAL	HERNANDEZ GALLEGO ASTRID ELIANA					
	CIRUGIA GENERAL	ZAMBRANO SANDOVAL TULIO ERNESTO					
	CIRUGIA GENERAL	GRISALES LUJAN JHORMAN ANDRES					
	CIRUGIA GENERAL	HERNANDEZ RESTREPO ANDREA					
	CIRUGIA GENERAL	LIBREROS GARZON SANDRA					
	CIRUGIA GENERAL	RESTREPO CASTRILLON JASSON					
	CIRUGIA GENERAL	LOPEZ HENAO ANDRES FELIPE					
	CIRUGIA GENERAL Y ENDOSCOPIA	SILVERA MENDEZ EDUARDO ENRIQUE					
	CIRUGIA GENERAL Y ENDOSCOPIA	HERNANDEZ AGUILAR SERGIO ADOLFO					
	CIRUGIA GENERAL, LAPAROSCOPIA BARIATRICA	BOJANINI ACEVEDO LUCAS					
	CIRUGIA GENERAL, LAPAROSCOPIA BARIATRICA	CARROYAVE URIBE GABRIEL JAIME					
	CIRUGIA INFANTIL	ANGULO HERNANDEZ EDGARD JOSE					
	CIRUGIA MAXILOFACIAL	RAMIREZ MARIN DAVID ANDRES					
	CIRUGIA VASCULAR	ARISMENDI ORTIZ IVAN RAMIRO					
	CIRUJIA GENERAL	PETRO PLAZA ALEXANDER EFREN					
	CIRUJIA GENERAL	PERDOMO TOVAR JORGE MAURICIO					
	CIRUJIA VASCULAR	RAMIREZ HERRAN WILLIAM					
	GINECOLOGIA Y LAPAROSCOPIA	FRANCO BAENA JUAN NICOLAS					
	GINECOLOGIA Y OBSTETRICIA	BETANCUR RINCON JUAN CARLOS					
	GINECOLOGIA Y OBSTETRICIA	LONGAS ALZATE GLADYS EMILSE					
	GINECOLOGIA Y OBSTETRICIA	OQUENDO LÓPEZ IVAN					
	GINECOLOGIA Y OBSTETRICIA	QUINTERO GALEANO ALEJANDRO HERNÁN					
	MEDICO CIRUJANO BARIATICO	RESTREPO RESTREPO HERNAN DARIO					
	MEDICO GENERAL AYUDANTIAS	ASSAD MUSKUS FUAD ELIAS					
	NEUROCIRUGIA	BASTIDAS BENAVIDES JOSE LIBARDO					
	NEUROCIRUGIA	PACHECO ANILLO RAFAEL ANTONIO					
	NEUROCIRUGIA	GALVIS GOMEZ LUISA FERNANDA					
	NEUROCIRUGIA	GOMEZ ESTRADA JAIME RICARDO					
	ORTOPEDIA Y TRAUMATOLOGIA	ARANGO OREJUELA CAMILO HERNANDO					
	ORTOPEDIA Y TRAUMATOLOGIA	CORREA PRADA EDGAR					
	ORTOPEDIA Y TRAUMATOLOGIA	LOBO VILLADIEGO JOSÉ FERNANDO					
	ORTOPEDIA Y TRAUMATOLOGIA	MENA DELGADO LUÍS FERNANDO					
	ORTOPEDIA Y TRAUMATOLOGIA	RAMIREZ CASTRO JESICA LORENA					
	ORTOPEDIA Y TRAUMATOLOGIA	SERRATO GARCIA HUGO DANILO					
	OTORRINOLARINGOLOGÍA	NOREÑA CALLE JUAN CAMILO					
	OTORRINOLARINGOLOGIA	MEJIA GAVIRIA ANA MARÍA					
	OTORRINOLARINGOLOGIA Y CABEZA Y CUELLO	CASTRO ARIAS AIDA LIDA					
	UROLOGIA	CORTES BEDOYA JUAN FERNANDO					
	UROLOGIA	GALLEGO ANGEL DIEGO FELIPE					
	URULOGIA	BERNAL JAIMES LUZ MARINA					
SERVICIO: CIRUGÍA - ESPECIALISTAS			FECHA: 16 Enero 2022				

FECHA ACT: Mayo 2020		VERSION: 002	COD: A-LOG-F-004				PAG:2/2
Hora de entrega	Cargo	Nombres y Apellidos de quién recibierecibe	Tapaboca	Gorro	Bata	Pofafna	Firma
	APRENDIZ	COLORADO BEDOYA LEIDY JOHANA					
	APRENDIZ	CRUZ RESTREPO ANGIE STEFFI					
	APRENDIZ	RESTREPO MONTOYA MANUELA					
	AUXILIAR ADMINISTRATIVA	MONTOYA ACOSTA LUZ MARINA					
	AUXILIAR ADMINISTRATIVA	PUERTA CASTRILLON DORALBA					
	AUXILIAR ENFERMERIA	AFRICANO TABORDA LUISA FERNANDA					
	AUXILIAR ENFERMERIA	AVILA HERNANDEZ DIANA MARITZA					
	AUXILIAR ENFERMERIA	BARON VARGAS ANA CLARA					
	AUXILIAR ENFERMERIA	CARDONA HENAO LILIANA CATALINA					
	AUXILIAR ENFERMERIA	CASTAÑO SIERRA DAHIANA					
	AUXILIAR ENFERMERIA	CASTRO GARZON LILIANA ESPERANZA					
	AUXILIAR ENFERMERIA	DAVID PAULA ANDREA					
	AUXILIAR ENFERMERIA	DUARTE URIBE YURANY DURLEY					
	AUXILIAR ENFERMERIA	BEDOYA RIOS MARIA YAZMIN					
	AUXILIAR ENFERMERIA	HIDALGO VIDALES IRMA DE JESUS					
	AUXILIAR ENFERMERIA	HOLGUIN JIMENEZ ANA PAULINA					
	AUXILIAR ENFERMERIA	MONTOYA MARTINEZ ELIZABETH					
	AUXILIAR ENFERMERIA	OSORIO HIGUITA MARIAN CAROLINA					
	AUXILIAR ENFERMERIA	PEREZ HERNANDEZ DIANA					
	AUXILIAR ENFERMERIA	QUINTERO CARVAJAL MARIA EUGENIA					
	AUXILIAR ENFERMERIA	RIOS POSADA CLAUDIA MARCELA					
	AUXILIAR ENFERMERIA	TORRES MENESES LEIDY VICTORIA					
	AUXILIAR ENFERMERIA	TORRES SANTOS OMARA LILIANA					
	AUXILIAR ENFERMERIA	URBAY URREGO CAROLINA					
	AUXILIAR ENFERMERIA	URREGO GALEANO NATALIA ANDREA					
	AUXILIAR ENFERMERIA	YEPES RENGIFO SANDRA CATALINA					
	AUXILIAR ENFERMERIA	GALENO GUERRERO ELIZABETH					
	AUXILIAR ENFERMERIA	LOPEZ LOPEZ YONATHAN					
	ENFERMERA	BERNAL OROZCO ALEJANDRINA					
	ENFERMERO	AGUDELO MARTINEZ VERONICA					
	ENFERMERO	HENAO GARCIA DIANA LORENA					
	ENFERMERO	PAREJA GARCIA MONICA ANDREA					
	INSTRUMENTADOR	ARBOLEDA GUARIN CAMILA ANDREA					
	INSTRUMENTADOR	CADENA MERIÑO GREY CAROLINA					
	INSTRUMENTADOR	CANEDO PEREZ ARNEIDA MARIA					
	INSTRUMENTADOR	DIAZ OROZCO YEIDY VIVIANA					
	INSTRUMENTADOR	ESCOBAR TRUJILLO ANA ISABEL					
6:27	INSTRUMENTADOR	GIRALDO PEREZ VALENTINA	1		1		1 por Valentina G.
	INSTRUMENTADOR	RENTERIA GUTIERREZ MARIA CAROLINA					
	INSTRUMENTADOR	SANTA JIMENEZ LAURA MARCELA					
	INSTRUMENTADOR QUIRURGICO	ARANGO HERNANDEZ CAMILA ANDREA					
	INSTRUMENTADOR QUIRURGICO	GOMEZ CORDOBA ISY EVELIS					
	LIDER SERVICIO QUIRURGICO	HERNANDEZ MARTINEZ ANA KATHERINE					
	MEDICO GENERAL	LOPEZ ALVAREZ OSCAR MAURICIO					
	MEDICO GENERAL	RAMIREZ RUIZ MARIA ALEJANDRA					
		VILLA PAULA					
	SERVICIO: CIRUGIA	FECHA: 16-01-22					

FECHA ACT: Mayo 2020		VERSION: 002	COO: A-LOG-F-004				PAG: 1/2
Hora de entrega	Cargo	Nombres y Apellidos de quién recibierecibe	Tapaboca	Gorro	Bata	Polaina	Firma
	ANESTESIA Y REANIMACION	ALVAREZ GONZALES HERNAN DARIO					
	ANESTESIA Y REANIMACION	BORJA PARADAS JULIO ALBERTO					
	ANESTESIA Y REANIMACION	GOMEZ GONZALES ALVARO					
	ANESTESIA Y REANIMACION	GOMEZ USUGA NANCY DARLEDY					
	ANESTESIA Y REANIMACION	JARAMILLO FRANCO JULIAN ANDRES					
	ANESTESIA Y REANIMACION	LEZCANO GARCIA WILSON					
	ANESTESIA Y REANIMACION	OTERO NAVARRO JOSE ANTONIO					
	ANESTESIA Y REANIMACION	PAJARO CARREDOR RICARDO ANTONIO					
	ANESTESIA Y REANIMACION	RIVERA MIRANDA MARIA FERNANDA					
	ANESTESIA Y REANIMACION	PEREZ GUZMAN CARLOS ANDRES					
	ANESTESIA Y REANIMACION	VALLEJO YEPES CAROLINA					
	ANESTESIA Y REANIMACION	POLO MENDOZA EDUY					
	ANESTESIA Y REANIMACION	MIRANDA ARAQUE JESUS DAVID					
	ANESTESIA Y REANIMACION	DIAZ ZUÑIGA ANA PAOLA					
	BIATRICO	HERNANDEZ HERNANDEZ IVAN ANDRES					
	CARDIOLOGIA	GARRIDO BERNIER FRANCISCO					
	CIRUGIA GASTROINTESTINAL Y ENDOSCOPIA	GIRALDO SEGURO JAMES ARNOLDO					
7:00	CIRUGIA GENERAL	HERNANDEZ GALLEGO ASTRID ELIANA	1	1			
	CIRUGIA GENERAL	ZAMBRANO SANDOVAL TULIO ERNESTO					
	CIRUGIA GENERAL	GRISALES LUJAN JHORMAN ANDRES					
	CIRUGIA GENERAL	HERNANDEZ RESTREPO ANDREA					
	CIRUGIA GENERAL	LIBREROS GARZON SANDRA					
	CIRUGIA GENERAL	RESTREPO CASTRILLON JASSON					
	CIRUGIA GENERAL	LOPEZ HENAO ANDRES FELIPE					
	CIRUGIA GENERAL Y ENDOSCOPIA	SILVERA MENDEZ EDUARDO ENRIQUE					
	CIRUGIA GENERAL Y ENDOSCOPIA	HERNANDEZ AGUILAR SERGIO ADOLFO					
	CIRUGIA GENERAL, LAPAROSCOPIA BARIATRICA	BOJANINI ACEVEDO LUCAS					
	CIRUGIA GENERAL, LAPAROSCOPIA BARIATRICA	CARROYAVE URIBE GABRIEL JAIME					
	CIRUGIA INFANTIL	ANGULO HERNANDEZ EDGARD JOSE					
	CIRUGIA MAXILOFACIAL	RAMIREZ MARIN DAVID ANDRES					
	CIRUGIA VASCULAR	ARISMENDI ORTIZ IVAN RAMIRO					
	CIRUJIA GENERAAL	PETRO PLAZA ALEXANDER EFREN					
	CIRUJIA GENERAL	PERDOMO TOVAR JORGE MAURICIO					
	CIRUJIA VASCULAR	RAMIREZ HERRAN WILLIAM					
	GINECOLOGIA Y LAPAROSCOPIA	FRANCO BAENA JUAN NICOLAS					
	GINECOLOGIA Y OBSTETRICIA	BETANCUR RINCON JUAN CARLOS					
	GINECOLOGIA Y OBSTETRICIA	LONGAS ALZATE GLADYS EMILSE					
	GINECOLOGIA Y OBSTETRICIA	OQUENDO LÓPEZ IVAN					
	GINECOLOGIA Y OBSTETRICIA	QUINTERO GALEANO ALEJANDRO HERNÁN					
	MEDICO CIRUJANO BARIATICO	RESTREPO RESTREPO HERNAN DARIO					
	MEDICO GENERAL AYUDANTIAS	ASSAD MUSKUS FUAD ELIAS					
	NEUROCIRUGIA	BASTIDAS BENAVIDES JOSE LIBARDO					
	NEUROCIRUGIA	PACHECO ANILLO RAFAEL ANTONIO					
	NEUROCIRUGIA	GALVIS GOMEZ LUISA FERNANDA					
	NEUROCIRUGIA	GOMEZ ESTRADA JAIME RICARDO					
	ORTOPEDIA Y TRAUMATOLOGIA	ARANGO OREJUELA CAMILO HERNANDO					
	ORTOPEDIA Y TRAUMATOLOGIA	CORREA PRADA EDGAR					
	ORTOPEDIA Y TRAUMATOLOGIA	LOBO VILLADIEGO JOSÉ FERNANDO					
	ORTOPEDIA Y TRAUMATOLOGIA	MENA DELGADO LUÍS FERNANDO					
	ORTOPEDIA Y TRAUMATOLOGIA	RAMIREZ CASTRO JESICA LORENA					
	ORTOPEDIA Y TRAUMATOLOGIA	SERRATO GARCIA HUGO DANILO					
	OTORRINOLARINGOLOGÍA	NOREÑA CALLE JUAN CAMILO					
	OTORRINOLARINGOLOGÍA	MEJIA GAVIRIA ANA MARÍA					
	OTORRINOLARINGOLOGIA Y CABEZA Y CUELLO	CASTRO ARIAS AIDA LIDA					
	UROLOGIA	CORTES BEDOYA JUAN FERNANDO					
	UROLOGIA	GALLEGO ANGEL DIEGO FELIPE					
	URULOGIA	BERNAL JAIMES LUZ MARINA					
SERVICIO: CIRUGÍA - ESPECIALISTAS			FECHA: 15 Enero 2022				

FECHA ACT: Mayo 2020		VERSION: 002	COD: A-LOG-F-004				PAG:2/2
Hora de entrega	Cargo	Nombres y Apellidos de quién recibiereciba	Tapaboca	Gorro	Bata	Polaina	Firma
	APRENDIZ	COLORADO BEDOYA LEIDY JOHANA					
	APRENDIZ	CRUZ RESTREPO ANGIE STEFFI					
	APRENDIZ	RESTREPO MONTOYA MANUELA					
	AUXILIAR ADMINISTRATIVA	MONTOYA ACOSTA LUZ MARINA					
	AUXILIAR ADMINISTRATIVA	PUERTA CASTRILLON DORALBA					
	AUXILIAR ENFERMERIA	AFRICANO TABORDA LUISA FERNANDA					
	AUXILIAR ENFERMERIA	AVILA HERNANDEZ DIANA MARITZA					
	AUXILIAR ENFERMERIA	BARON VARGAS ANA CLARA					
	AUXILIAR ENFERMERIA	CARDONA HENAO LILIANA CATALINA					
	AUXILIAR ENFERMERIA	CASTAÑO SIERRA DAHIANA					
6am	AUXILIAR ENFERMERIA	CASTRO GARZON LILIANA ESPERANZA	1	1			Ip. Liliana Castro
	AUXILIAR ENFERMERIA	DAVID PAULA ANDREA					
	AUXILIAR ENFERMERIA	DUARTE URIBE YURANY DURLEY					
	AUXILIAR ENFERMERIA	BEDOYA RIOS MARIA YAZMIN					
	AUXILIAR ENFERMERIA	HIDALGO VIDALES IRMA DE JESUS					
	AUXILIAR ENFERMERIA	HOLGUIN JIMENEZ ANA PAULINA					
	AUXILIAR ENFERMERIA	MONTOYA MARTINEZ ELIZABETH					
	AUXILIAR ENFERMERIA	OSORIO HIGUITA MARIAN CAROLINA					
	AUXILIAR ENFERMERIA	PEREZ HERNANDEZ DIANA					
6:00	AUXILIAR ENFERMERIA	QUINTERO CARVAJAL MARIA EUGENIA	1	1		IP	M. Eugenia
7:00	AUXILIAR ENFERMERIA	RIOS POSADA CLAUDIA MARCELA	1	1		IP	Marcela Rios
6:42	AUXILIAR ENFERMERIA	TORRES MENESES LEIDY VICTORIA	1	1		IP	Leidy Torres
	AUXILIAR ENFERMERIA	TORRES SANTOS OMARA LILIANA					
6:32	AUXILIAR ENFERMERIA	URBAY URREGO CAROLINA	1	1		IP	Carolina
	AUXILIAR ENFERMERIA	URREGO GALEANO NATALIA ANDREA					
6:37	AUXILIAR ENFERMERIA	YEPES RENGIFO SANDRA CATALINA	1	1		IP	Catalina Yepes
	AUXILIAR ENFERMERIA	GALENO GUERRERO ELIZABETH					
	AUXILIAR ENFERMERIA	LOPEZ LOPEZ YONATHAN					
	ENFERMERA	BERNAL OROZCO ALEJANDRINA					
	ENFERMERO	AGUDELO MARTINEZ VERONICA					
	ENFERMERO	HENAO GARCIA DIANA LORENA					
	ENFERMERO	PAREJA GARCIA MONICA ANDREA					
	INSTRUMENTADOR	ARBOLEDA GUARIN CAMILA ANDREA					
6:42	INSTRUMENTADOR	CADENA MERIÑO GREY CAROLINA	1	1		IP	Grey Cadena
	INSTRUMENTADOR	CANEDO PEREZ ARNEIDA MARIA					
	INSTRUMENTADOR	DIAZ OROZCO YEIDY VIVIANA					
	INSTRUMENTADOR	ESCOBAR TRUJILLO ANA ISABEL					
	INSTRUMENTADOR	GIRALDO PEREZ VALENTINA					
	INSTRUMENTADOR	RENERIA GUTIERREZ MARIA CAROLINA					
7:00	INSTRUMENTADOR	SANTA JIMENEZ LAURA MARCELA	1	1		IP	Laura Santa
	INSTRUMENTADOR QUIRURGICO	ARANGO HERNANDEZ CAMILA ANDREA					
	INSTRUMENTADOR QUIRURGICO	GOMEZ CORDOBA ISY EVELIS					
	LIDER SERVICIO QUIRURGICO	HERNANDEZ MARTINEZ ANA KATHERINE					
	MEDICO GENERAL	LOPEZ ALVAREZ OSCAR MAURICIO					
	MEDICO GENERAL	RAMIREZ RUIZ MARIA ALEJANDRA					
		VILLA PAULA					
	SERVICIO: CIRUGIA	FECHA: 15 - 01 - 22					



PLANILLA DE ENTREGA DE ELEMENTOS DE PROTECCION PERSONAL

FECHA ACT: Mayo 2020		VERSION: 002	COD: A-LOG-F-004				PAG: 1/2
Hora de entrega	Cargo	Nombres y Apellidos de quién recibiere/da	Tapaboca	Gorro	Bata	Polaina	Firma
	ANESTESIA Y REANIMACION	ALVAREZ GONZALES HERNAN DARIO					
	ANESTESIA Y REANIMACION	BORJA PARADAS JULIO ALBERTO					
	ANESTESIA Y REANIMACION	GOMEZ GONZALES ALVARO					
	ANESTESIA Y REANIMACION	GOMEZ USUGA NANCY DARLEDY					
	ANESTESIA Y REANIMACION	JARAMILLO FRANCO JULIAN ANDRES					
	ANESTESIA Y REANIMACION	LEZCANO GARCIA WILSON					
	ANESTESIA Y REANIMACION	OTERO NAVARRO JOSE ANTONIO					
	ANESTESIA Y REANIMACION	PAJARO CARREDOR RICARDO ANTONIO					
	ANESTESIA Y REANIMACION	RIVERA MIRANDA MARIA FERNANDA					
	ANESTESIA Y REANIMACION	PEREZ GUZMAN CARLOS ANDRES					
	ANESTESIA Y REANIMACION	VALLEJO YEPES CAROLINA					
	ANESTESIA Y REANIMACION	POLO MENDOZA EDUY					
	ANESTESIA Y REANIMACION	MIRANDA ARAQUE JESUS DAVID					
	ANESTESIA Y REANIMACION	DIAZ ZUÑIGA ANA PAOLA					
	BIARIATRICO	HERNANDEZ HERNANDEZ IVAN ANDRES					
	CARDIOLOGIA	GARRIDO BERNIER FRANCISCO					
	CIRUGIA GASTROINTESTINAL Y ENDOSCOPIA	GIRALDO SEGURO JAMES ARNOLDO					
6:00	CIRUGIA GENERAL	HERNANDEZ GALLEGO ASTRID ELIANA					AP
	CIRUGIA GENERAL	ZAMBRANO SANDOVAL TULIO ERNESTO					
	CIRUGIA GENERAL	GRISALES LUJAN JHORMAN ANDRES					
	CIRUGIA GENERAL	HERNANDEZ RESTREPO ANDREA					
	CIRUGIA GENERAL	LIBREROS GARZON SANDRA					
	CIRUGIA GENERAL	RESTREPO CASTRILLON JASSON					
	CIRUGIA GENERAL	LOPEZ HENAO ANDRES FELIPE					
	CIRUGIA GENERAL Y ENDOSCOPIA	SILVERA MENDEZ EDUARDO ENRIQUE					
	CIRUGIA GENERAL Y ENDOSCOPIA	HERNANDEZ AGUILAR SERGIO ADOLFO					
	CIRUGIA GENERAL, LAPAROSCOPIA BARIATRICA	BOJANINI ACEVEDO LUCAS					
	CIRUGIA GENERAL, LAPAROSCOPIA BARIATRICA	CARROYAVE URIBE GABRIEL JAIME					
	CIRUGIA INFANTIL	ANGULO HERNANDEZ EDGARD JOSE					
	CIRUGIA MAXILOFACIAL	RAMIREZ MARIN DAVID ANDRES					
	CIRUGIA VASCULAR	ARISMENDI ORTIZ IVAN RAMIRO					
	CIRUJIA GENERAL	PETRO PLAZA ALEXANDER EFREN					
	CIRUJIA GENERAL	PERDOMO TOVAR JORGE MAURICIO					
	CIRUJIA VASCULAR	RAMIREZ HERRAN WILLIAM					
	GINECOLOGIA Y LAPAROSCOPIA	FRANCO BAENA JUAN NICOLAS					
	GINECOLOGIA Y OBSTETRICIA	BETANCUR RINCON JUAN CARLOS					
	GINECOLOGIA Y OBSTETRICIA	LONGAS ALZATE GLADYS EMILSE					
	GINECOLOGIA Y OBSTETRICIA	OQUENDO LÓPEZ IVAN					
	GINECOLOGIA Y OBSTETRICIA	QUINTERO GALEANO ALEJANDRO HERNÁN					
	MEDICO CIRUJANO BARIATICO	RESTREPO RESTREPO HERNAN DARIO					
	MEDICO GENERAL AYUDANTIAS	ASSAD MUSKUS FUAD ELIAS					
	NEUROCIRUGIA	BASTIDAS BENAVIDES JOSE LIBARDO					
	NEUROCIRUGIA	PACHECO ANILLO RAFAEL ANTONIO					
	NEUROCIRUGIA	GALVIS GOMEZ LUISA FERNANDA					
	NEUROCIRUGIA	GOMEZ ESTRADA JAIME RICARDO					
	ORTOPEDIA Y TRAUMATOLOGIA	ARANGO OREJUELA CAMILO HERNANDO					
	ORTOPEDIA Y TRAUMATOLOGIA	CORREA PRADA EDGAR					
	ORTOPEDIA Y TRAUMATOLOGIA	LOBO VILLADIEGO JOSÉ FERNANDO					
	ORTOPEDIA Y TRAUMATOLOGIA	MENA DELGADO LUÍS FERNANDO					
	ORTOPEDIA Y TRAUMATOLOGIA	RAMIREZ CASTRO JESICA LORENA					
	ORTOPEDIA Y TRAUMATOLOGIA	SERRATO GARCIA HUGO DANILO					
	OTORRINOLARINGOLOGÍA	NOREÑA CALLE JUAN CAMILO					
	OTORRINOLARINGOLOGIA	MEJIA GAVIRIA ANA MARÍA					
	OTORRINOLARINGOLOGIA Y CABEZA Y CUELLO	CASTRO ARIAS AIDA LIDA					
	UROLOGIA	CORTES BEDOYA JUAN FERNANDO					
	UROLOGIA	GALLEGO ANGEL DIEGO FELIPE					
	URULOGIA	BERNAL JAIMES LUZ MARINA					

SERVICIO: CIRUGÍA - ESPECIALISTAS

FECHA: 14 Enero 2022



PLANILLA DE ENTREGA DE ELEMENTOS DE PROTECCION PERSONAL

FECHA ACT: Mayo 2020		VERSION: 002	COD: A-LOG-F-004				PAG:2/2
Hora de entrega	Cargo	Nombres y Apellidos de quién recibiere/da	Tapaboca	Gorro	Bata	Polaina	Firma
	APRENDIZ	COLORADO BEDOYA LEIDY JOHANA					
	APRENDIZ	CRUZ RESTREPO ANGIE STEFFI					
	APRENDIZ	RESTREPO MONTOYA MANUELA					
	AUXILIAR ADMINISTRATIVA	MONTOYA ACOSTA LUZ MARINA					
	AUXILIAR ADMINISTRATIVA	PUERTA CASTRILLON DORALBA					
	AUXILIAR ENFERMERIA	AFRICANO TABORDA LUISA FERNANDA					
	AUXILIAR ENFERMERIA	AVILA HERNANDEZ DIANA MARITZA					
	AUXILIAR ENFERMERIA	BARON VARGAS ANA CLARA					
	AUXILIAR ENFERMERIA	CARDONA HENAO LILIANA CATALINA					
	AUXILIAR ENFERMERIA	CASTAÑO SIERRA DAHIANA					
	AUXILIAR ENFERMERIA	CASTRO GARZON LILIANA ESPERANZA					
	AUXILIAR ENFERMERIA	DAVID PAULA ANDREA					
	AUXILIAR ENFERMERIA	DUARTE URIBE YURANY DURLEY					
	AUXILIAR ENFERMERIA	BEDOYA RIOS MARIA YAZMIN					
	AUXILIAR ENFERMERIA	HIDALGO VIDALES IRMA DE JESUS					
	AUXILIAR ENFERMERIA	HOLGUIN JIMENEZ ANA PAULINA					
	AUXILIAR ENFERMERIA	MONTOYA MARTINEZ ELIZABETH					
	AUXILIAR ENFERMERIA	OSORIO HIGUITA MARIAN CAROLINA					
	AUXILIAR ENFERMERIA	PEREZ HERNANDEZ DIANA					
	AUXILIAR ENFERMERIA	QUINTERO CARVAJAL MARIA EUGENIA					
	AUXILIAR ENFERMERIA	RIOS POSADA CLAUDIA MARCELA					
	AUXILIAR ENFERMERIA	TORRES MENESES LEIDY VICTORIA					
	AUXILIAR ENFERMERIA	TORRES SANTOS OMARA LILIANA					
	AUXILIAR ENFERMERIA	URBAY URREGO CAROLINA					
	AUXILIAR ENFERMERIA	URREGO GALEANO NATALIA ANDREA					
	AUXILIAR ENFERMERIA	YEPES RENGIFO SANDRA CATALINA					
	AUXILIAR ENFERMERIA	GALENO GUERRERO ELIZABETH					
	AUXILIAR ENFERMERIA	LOPEZ LOPEZ YONATHAN					
	ENFERMERA	BERNAL OROZCO ALEJANDRINA					
	ENFERMERO	AGUDELO MARTINEZ VERONICA					
	ENFERMERO	HENAO GARCIA DIANA LORENA					
	ENFERMERO	PAREJA GARCIA MONICA ANDREA					
	INSTRUMENTADOR	ARBOLEDA GUARIN CAMILA ANDREA					
	INSTRUMENTADOR	CADENA MERIÑO GREY CAROLINA					
	INSTRUMENTADOR	CANEDO PEREZ ARNEIDA MARIA					
	INSTRUMENTADOR	DIAZ OROZCO YEIDY VIVIANA					
	INSTRUMENTADOR	ESCOBAR TRUJILLO ANA ISABEL					
	INSTRUMENTADOR	GIRALDO PEREZ VALENTINA					
	INSTRUMENTADOR	RENTERIA GUTIERREZ MARIA CAROLINA					
	INSTRUMENTADOR	SANTA JIMENEZ LAURA MARCELA					
	INSTRUMENTADOR QUIRURGICO	ARANGO HERNANDEZ CAMILA ANDREA					
	INSTRUMENTADOR QUIRURGICO	GOMEZ CORDOBA ISY EVELIS					
	LIDER SERVICIO QUIRURGICO	HERNANDEZ MARTINEZ ANA KATHERINE					
	MEDICO GENERAL	LOPEZ ALVAREZ OSCAR MAURICIO					
	MEDICO GENERAL	RAMIREZ RUIZ MARIA ALEJANDRA					
		VILLA PAULA					
	SERVICIO: CIRUGIA	FECHA: 14-01-22					

FECHA ACT: Mayo 2020		VERSION: 002	COD: A-LOG-F-004				PAG: 1/2
Hora de entrega	Cargo	Nombres y Apellidos de quién recibierecibe	Tapaboca	Gorro	Bata	Polaina	Firma
	ANESTESIA Y REANIMACION	ALVAREZ GONZALES HERNAN DARIO					
	ANESTESIA Y REANIMACION	BORJA PARADAS JULIO ALBERTO					
6:00	ANESTESIA Y REANIMACION	GOMEZ GONZALES ALVARO	1	1		18	Alvaro Gomez
	ANESTESIA Y REANIMACION	GOMEZ USUGA NANCY DARLEDY					
	ANESTESIA Y REANIMACION	JARAMILLO FRANCO JULIAN ANDRES					
	ANESTESIA Y REANIMACION	LEZCANO GARCIA WILSON					
6:05	ANESTESIA Y REANIMACION	OTERO NAVARRO JOSE ANTONIO	1	1		18	Jose Otero
	ANESTESIA Y REANIMACION	PAJARO CARREDOR RICARDO ANTONIO					
	ANESTESIA Y REANIMACION	RIVERA MIRANDA MARIA FERNANDA					
	ANESTESIA Y REANIMACION	PEREZ GUZMAN CARLOS ANDRES					
	ANESTESIA Y REANIMACION	VALLEJO YEPES CAROLINA					
	ANESTESIA Y REANIMACION	POLO MENDOZA EDUY					
	ANESTESIA Y REANIMACION	MIRANDA ARAQUE JESUS DAVID					
6:15	ANESTESIA Y REANIMACION	DIAZ ZUÑIGA ANA PAOLA	1	1		18	Ana Diaz
	BARIATRICO	HERNANDEZ HERNANDEZ IVAN ANDRES					
	CARDIOLOGIA	GARRIDO BERNIER FRANCISCO					
	CIRUGIA GASTROINTESTINAL Y ENDOSCOPIA	GIRALDO SEGURO JAMES ARNOLDO					
6:30	CIRUGIA GENERAL	HERNANDEZ GALLEGU ASTRID ELIANA	1	1		1	H
	CIRUGIA GENERAL	ZAMBRANO SANDOVAL TULIO ERNESTO					
	CIRUGIA GENERAL	GRISALES LUJAN JHORMAN ANDRES					
	CIRUGIA GENERAL	HERNANDEZ RESTREPO ANDREA					
	CIRUGIA GENERAL	LIBREROS GARZON SANDRA					
	CIRUGIA GENERAL	RESTREPO CASTRILLON JASSON					
	CIRUGIA GENERAL	LOPEZ HENAO ANDRES FELIPE					
	CIRUGIA GENERAL Y ENDOSCOPIA	SILVERA MENDEZ EDUARDO ENRIQUE					
	CIRUGIA GENERAL Y ENDOSCOPIA	HERNANDEZ AGUILAR SERGIO ADOLFO					
	CIRUGIA GENERAL, LAPAROSCOPIA BARIATRICA	BOJANINI ACEVEDO LUCAS					
	CIRUGIA GENERAL, LAPAROSCOPIA BARIATRICA	CARROYAVE URIBE GABRIEL JAIME					
	CIRUGIA INFANTIL	ANGULO HERNANDEZ EDGARD JOSE					
	CIRUGIA MAXILOFACIAL	RAMIREZ MARIN DAVID ANDRES					
	CIRUGIA VASCULAR	ARISMENDI ORTIZ IVAN RAMIRO					
	CIRUJIA GENERAAL	PETRO PLAZA ALEXANDER EFREN					
	CIRUJIA GENERAL	PERDOMO TOVAR JORGE MAURICIO					
	CIRUJIA VASCULAR	RAMIREZ HERRAN WILLIAM					
	GINECOLOGIA Y LAPAROSCOPIA	FRANCO BAENA JUAN NICOLAS					
	GINECOLOGIA Y OBSTETRICIA	BETANCUR RINCON JUAN CARLOS					
	GINECOLOGIA Y OBSTETRICIA	LONGAS ALZATE GLADYS EMILSE					
	GINECOLOGIA Y OBSTETRICIA	OQUENDO LÓPEZ IVAN					
	GINECOLOGIA Y OBSTETRICIA	QUINTERO GALEANO ALEJANDRO HERNÁN					
	MEDICO CIRUJANO BARIATICO	RESTREPO RESTREPO HERNAN DARIO					
	MEDICO GENERAL AYUDANTIAS	ASSAD MUSKUS FUAD ELIAS					
	NEUROCIROGIA	BASTIDAS BENAVIDES JOSE LIBARDO					
	NEUROCIROGIA	PACHECO ANILLO RAFAEL ANTONIO					
	NEUROCIROGIA	GALVIS GOMEZ LUISA FERNANDA					
	NEUROCIROGIA	GOMEZ ESTRADA JAIME RICARDO					
	ORTOPEDIA Y TRAUMATOLOGIA	ARANGO OREJUELA CAMILO HERNANDO					
	ORTOPEDIA Y TRAUMATOLOGIA	CORREA PRADA EDGAR					
	ORTOPEDIA Y TRAUMATOLOGIA	LOBO VILLADIEGO JOSÉ FERNANDO					
	ORTOPEDIA Y TRAUMATOLOGIA	MENA DELGADO LUÍS FERNANDO					
	ORTOPEDIA Y TRAUMATOLOGIA	RAMIREZ CASTRO JESICA LORENA					
	ORTOPEDIA Y TRAUMATOLOGIA	SERRATO GARCIA HUGO DANILO					
	OTORRINOLARINGOLOGÍA	NOREÑA CALLE JUAN CAMILO					
	OTORRINOLARINGOLOGIA	MEJIA GAVIRIA ANA MARÍA					
	OTORRINOLARINGOLOGIA Y CABEZA Y CUELLO	CASTRO ARIAS AIDA LIDA					
	UROLOGIA	CORTES BEDOYA JUAN FERNANDO					
	UROLOGIA	GALLEGO ANGEL DIEGO FELIPE					
	URULOGIA	BERNAL JAIMES LUZ MARINA					
SERVICIO: CIRUGÍA - ESPECIALISTAS			FECHA: 13 Enero 2022				

Hora de entrega	Cargo	Nombres y Apellidos de quién recibiere	COD: A-LOG-F-004				Firma	
			Tapaboca	Gorro	Bata	Polaina		
	APRENDIZ	COLORADO BEDOYA LEIDY JOHANA						
	APRENDIZ	CRUZ RESTREPO ANGIE STEFFI						
	APRENDIZ	RESTREPO MONTOYA MANUELA						
	AUXILIAR ADMINISTRATIVA	MONTOYA ACOSTA LUZ MARINA						
	AUXILIAR ADMINISTRATIVA	PUERTA CASTRILLON DORALBA						
	AUXILIAR ENFERMERIA	AFRICANO TABORDA LUISA FERNANDA						
	AUXILIAR ENFERMERIA	AVILA HERNANDEZ DIANA MARITZA						
6:00	AUXILIAR ENFERMERIA	BARON VARGAS ANA CLARA	1	1		1P	Ana Baron	
	AUXILIAR ENFERMERIA	CARDONA HENAO LILIANA CATALINA						
	AUXILIAR ENFERMERIA	CASTAÑO SIERRA DAHIANA						
18	AUXILIAR ENFERMERIA	CASTRO GARZON LILIANA ESPERANZA	1	1		1P	Liliana Castro	
	AUXILIAR ENFERMERIA	DAVID PAULA ANDREA						
	AUXILIAR ENFERMERIA	DUARTE URIBE YURANY DURLEY						
	AUXILIAR ENFERMERIA	BEDOYA RIOS MARIA YAZMIN						
	AUXILIAR ENFERMERIA	HIDALGO VIDALES IRMA DE JESUS						
6:20	AUXILIAR ENFERMERIA	HOLGUIN JIMENEZ ANA PAULINA	1			1P	Paulina Holguin	
6:25	AUXILIAR ENFERMERIA	MONTOYA MARTINEZ ELIZABETH	1	1		1P	Elizabeth Montoya	
6:32	AUXILIAR ENFERMERIA	OSORIO HIGUITA MARIAN CAROLINA	1	1		1P	Carolina Osorio	
	AUXILIAR ENFERMERIA	PEREZ HERNANDEZ DIANA						
6:32	AUXILIAR ENFERMERIA	QUINTERO CARVAJAL MARIA EUGENIA	1	1		1P	Maria Eugenia Quintero	
6:42	AUXILIAR ENFERMERIA	RIOS POSADA CLAUDIA MARCELA	1	1		1P	Marcela Rios	
	AUXILIAR ENFERMERIA	TORRES MENESES LEIDY VICTORIA						
6:42	AUXILIAR ENFERMERIA	TORRES SANTOS OMARA LILIANA	1	1		1P	Liliana Torres	
	AUXILIAR ENFERMERIA	URBAY URREGO CAROLINA						
6:42	AUXILIAR ENFERMERIA	URREGO GALEANO NATALIA ANDREA	1	1		1P	Natalia Urrego	
6:45	AUXILIAR ENFERMERIA	YEPES RENGIFO SANDRA CATALINA	1	1		1P	Catalina Yepes	
	AUXILIAR ENFERMERIA	GALENO GUERRERO ELIZABETH						
	AUXILIAR ENFERMERIA	LOPEZ LOPEZ YONATHAN						
	ENFERMERA	BERNAL OROZCO ALEJANDRINA						
	ENFERMERO	AGUDELO MARTINEZ VERONICA						
6:40	ENFERMERO	HENAO GARCIA DIANA LORENA	1			1P	Lorena Henao	
	ENFERMERO	PAREJA GARCIA MONICA ANDREA						
7:00	INSTRUMENTADOR	ARBOLEDA GUARIN CAMILA ANDREA	1	1		1P	Camila Arboleda	
8:00	INSTRUMENTADOR	CADENA MERIÑO GREY CAROLINA	1			1P	Carolina Cadena	
	INSTRUMENTADOR	CANEDO PEREZ ARNEIDA MARIA						
	INSTRUMENTADOR	DIAZ OROZCO YEIDY VIVIANA						
	INSTRUMENTADOR	ESCOBAR TRUJILLO ANA ISABEL						
6:42	INSTRUMENTADOR	GIRALDO PEREZ VALENTINA	1	1		1P	Valentina Giraldo	
6:32	INSTRUMENTADOR	RENTERIA GUTIERREZ MARIA CAROLINA	1	1		1P	Carolina Renteria	
	INSTRUMENTADOR	SANTA JIMENEZ LAURA MARCELA						
	INSTRUMENTADOR QUIRURGICO	ARANGO HERNANDEZ CAMILA ANDREA						
	INSTRUMENTADOR QUIRURGICO	GOMEZ CORDOBA ISY EVELIS						
	LIDER SERVICIO QUIRURGICO	HERNANDEZ MARTINEZ ANA KATHERINE						
6:30	MEDICO GENERAL	LOPEZ ALVAREZ OSCAR MAURICIO	1	1		1P	Mauricio Lopez	
	MEDICO GENERAL	RAMIREZ RUIZ MARIA ALEJANDRA						
		VILLA PAULA						
SERVICIO: CIRUGIA		FECHA: 13-01-22						



PLANILLA DE ENTREGA DE ELEMENTOS DE PROTECCION PERSONAL

FECHA ACT: Mayo 2020		VERSION: 002	COO: A-LOG-F-004				PAG: 1/2
Hora de entrega	Cargo	Nombres y Apellidos de quién recibiere/cbe	Tapaboca	Gorro	Bata	Polaina	Firma
	ANESTESIA Y REANIMACION	ALVAREZ GONZALES HERNAN DARIO					
	ANESTESIA Y REANIMACION	BORJA PARADAS JULIO ALBERTO					
	ANESTESIA Y REANIMACION	GOMEZ GONZALES ALVARO					
	ANESTESIA Y REANIMACION	GOMEZ USUGA NANCY DARLEDY					
	ANESTESIA Y REANIMACION	JARAMILLO FRANCO JULIAN ANDRES					
	ANESTESIA Y REANIMACION	LEZCANO GARCIA WILSON					
	ANESTESIA Y REANIMACION	OTERO NAVARRO JOSE ANTONIO					
	ANESTESIA Y REANIMACION	PAJARO CARREDOR RICARDO ANTONIO					
	ANESTESIA Y REANIMACION	RIVERA MIRANDA MARIA FERNANDA					
	ANESTESIA Y REANIMACION	PEREZ GUZMAN CARLOS ANDRES					
	ANESTESIA Y REANIMACION	VALLEJO YEPES CAROLINA					
	ANESTESIA Y REANIMACION	POLO MENDOZA EDUY					
	ANESTESIA Y REANIMACION	MIRANDA ARAQUE JESUS DAVID					
	ANESTESIA Y REANIMACION	DIAZ ZUÑIGA ANA PAOLA					
	BIATRICO	HERNANDEZ HERNANDEZ IVAN ANDRES					
	CARDIOLOGIA	GARRIDO BERNIER FRANCISCO					
	CIRUGIA GASTROINTESTINAL Y ENDOSCOPIA	GIRALDO SEGURO JAMES ARNOLDO					
	CIRUGIA GENERAL	HERNANDEZ GALLEGO ASTRID ELIANA					
	CIRUGIA GENERAL	ZAMBRANO SANDOVAL TULIO ERNESTO					
	CIRUGIA GENERAL	GRISALES LUJAN JHORMAN ANDRES					
	CIRUGIA GENERAL	HERNANDEZ RESTREPO ANDREA					
	CIRUGIA GENERAL	LIBREROS GARZON SANDRA					
	CIRUGIA GENERAL	RESTREPO CASTRILLON JASSON					
	CIRUGIA GENERAL	LOPEZ HENAO ANDRES FELIPE					
	CIRUGIA GENERAL Y ENDOSCOPIA	SILVERA MENDEZ EDUARDO ENRIQUE					
	CIRUGIA GENERAL Y ENDOSCOPIA	HERNANDEZ AGUILAR SERGIO ADOLFO					
	CIRUGIA GENERAL, LAPAROSCOPIA BARIATRICA	BOJANINI ACEVEDO LUCAS					
	CIRUGIA GENERAL, LAPAROSCOPIA BARIATRICA	CARROYAVE URIBE GABRIEL JAIME					
	CIRUGIA INFANTIL	ANGULO HERNANDEZ EDGARD JOSE					
	CIRUGIA MAXILOFACIAL	RAMIREZ MARIN DAVID ANDRES					
	CIRUGIA VASCULAR	ARISMENDI ORTIZ IVAN RAMIRO					
	CIRUJIA GENERAAL	PETRO PLAZA ALEXANDER EFREN					
	CIRUJIA GENERAL	PERDOMO TOVAR JORGE MAURICIO					
	CIRUJIA VASCULAR	RAMIREZ HERRAN WILLIAM					
	GINECOLOGIA Y LAPAROSCOPIA	FRANCO BAENA JUAN NICOLAS					
	GINECOLOGIA Y OBSTETRICIA	BETANCUR RINCON JUAN CARLOS					
	GINECOLOGIA Y OBSTETRICIA	LONGAS ALZATE GLADYS EMILSE					
	GINECOLOGIA Y OBSTETRICIA	OQUENDO LÓPEZ IVAN					
	GINECOLOGIA Y OBSTETRICIA	QUINTERO GALEANO ALEJANDRO HERNÁN					
	MEDICO CIRUJANO BARIATICO	RESTREPO RESTREPO HERNAN DARIO					
	MEDICO GENERAL AYUDANTIAS	ASSAD MUSKUS FUAD ELIAS					
	NEUROCIRUGIA	BASTIDAS BENAVIDES JOSE LIBARDO					
	NEUROCIRUGIA	PACHECO ANILLO RAFAEL ANTONIO					
	NEUROCIRUGIA	GALVIS GOMEZ LUISA FERNANDA					
	NEUROCIRUGIA	GOMEZ ESTRADA JAIME RICARDO					
	ORTOPEdia Y TRAUMATOLOGIA	ARANGO OREJUELA CAMILO HERNANDO					
	ORTOPEdia Y TRAUMATOLOGIA	CORREA PRADA EDGAR					
	ORTOPEdia Y TRAUMATOLOGIA	LOBO VILLADIEGO JOSÉ FERNANDO					
	ORTOPEdia Y TRAUMATOLOGIA	MENA DELGADO LUÍS FERNANDO					
	ORTOPEdia Y TRAUMATOLOGIA	RAMIREZ CASTRO JESICA LORENA					
	ORTOPEdia Y TRAUMATOLOGIA	SERRATO GARCIA HUGO DANILO					
	OTORRINOLARINGOLOGÍA	NOREÑA CALLE JUAN CAMILO					
	OTORRINOLARINGOLOGIA	MEJIA GAVIRIA ANA MARÍA					
	OTORRINOLARINGOLOGIA Y CABEZA Y CUELLO	CASTRO ARIAS AIDA LIDA					
	UROLOGIA	CORTES BEDOYA JUAN FERNANDO					
	UROLOGIA	GALLEGO ANGEL DIEGO FELIPE					
	URULOGIA	BERNAL JAIMES LUZ MARINA					
SERVICIO: CIRUGÍA - ESPECIALISTAS			FECHA: 12 Enero 2022				

FECHA ACT: Mayo 2020		VERSION: 002	COD: A-LOG-F-004				PAG: 2/2
Hora de entrega	Cargo	Nombres y Apellidos de quién recibierecibe	Tapaboca	Gorro	Bata	Polaina	Firma
	APRENDIZ	COLORADO BEDOYA LEIDY JOHANA					
	APRENDIZ	CRUZ RESTREPO ANGIE STEFFI					
	APRENDIZ	RESTREPO MONTOYA MANUELA					
	AUXILIAR ADMINISTRATIVA	MONTOYA ACOSTA LUZ MARINA					
	AUXILIAR ADMINISTRATIVA	PUERTA CASTRILLON DORALBA					
	AUXILIAR ENFERMERIA	AFRICANO TABORDA LUISA FERNANDA	/	1			Wiscu A.
	AUXILIAR ENFERMERIA	AVILA HERNANDEZ DIANA MARITZA					
	AUXILIAR ENFERMERIA	BARON VARGAS ANA CLARA					
	AUXILIAR ENFERMERIA	CARDONA HENAO LILIANA CATALINA					
	AUXILIAR ENFERMERIA	CASTAÑO SIERRA DAHIANA					
6am	AUXILIAR ENFERMERIA	CASTRO GARZON LILIANA ESPERANZA	/	1			por H. Hernandez
	AUXILIAR ENFERMERIA	DAVID PAULA ANDREA					
	AUXILIAR ENFERMERIA	DUARTE URIBE YURANY DURLEY					
	AUXILIAR ENFERMERIA	BEDOYA RIOS MARIA YAZMIN					
	AUXILIAR ENFERMERIA	HIDALGO VIDALES IRMA DE JESUS					
	AUXILIAR ENFERMERIA	HOLGUIN JIMENEZ ANA PAULINA					
	AUXILIAR ENFERMERIA	MONTOYA MARTINEZ ELIZABETH					
	AUXILIAR ENFERMERIA	OSORIO HIGUITA MARIAN CAROLINA					
	AUXILIAR ENFERMERIA	PEREZ HERNANDEZ DIANA					
	AUXILIAR ENFERMERIA	QUINTERO CARVAJAL MARIA EUGENIA					
	AUXILIAR ENFERMERIA	RIOS POSADA CLAUDIA MARCELA					
	AUXILIAR ENFERMERIA	TORRES MENESES LEIDY VICTORIA					
	AUXILIAR ENFERMERIA	TORRES SANTOS OMARA LILIANA					
	AUXILIAR ENFERMERIA	URBAY URREGO CAROLINA					
	AUXILIAR ENFERMERIA	URREGO GALEANO NATALIA ANDREA					
	AUXILIAR ENFERMERIA	YEPES RENGIFO SANDRA CATALINA					
	AUXILIAR ENFERMERIA	GALENO GUERRERO ELIZABETH					
	AUXILIAR ENFERMERIA	LOPEZ LOPEZ YONATHAN					
	ENFERMERA	BERNAL OROZCO ALEJANDRINA					
	ENFERMERO	AGUDELO MARTINEZ VERONICA					
	ENFERMERO	HENAO GARCIA DIANA LORENA					
	ENFERMERO	PAREJA GARCIA MONICA ANDREA					
	INSTRUMENTADOR	ARBOLEDA GUARIN CAMILA ANDREA	/	1			por Camila Arboleda
	INSTRUMENTADOR	CADENA MERIÑO GREY CAROLINA	/	1			por Carolina Cadena
	INSTRUMENTADOR	CANEDO PEREZ ARNEIDA MARIA					
	INSTRUMENTADOR	DIAZ OROZCO YEIDY VIVIANA					
	INSTRUMENTADOR	ESCOBAR TRUJILLO ANA ISABEL					
	INSTRUMENTADOR	GIRALDO PEREZ VALENTINA	/	1	1		por Valentina G.
	INSTRUMENTADOR	RENTERIA GUTIERREZ MARIA CAROLINA					
	INSTRUMENTADOR	SANTA JIMENEZ LAURA MARCELA					
	INSTRUMENTADOR QUIRURGICO	ARANGO HERNANDEZ CAMILA ANDREA					
	INSTRUMENTADOR QUIRURGICO	GOMEZ CORDOBA ISY EVELIS					
	LIDER SERVICIO QUIRURGICO	HERNANDEZ MARTINEZ ANA KATHERINE					
	MEDICO GENERAL	LOPEZ ALVAREZ OSCAR MAURICIO					
	MEDICO GENERAL	RAMIREZ RUIZ MARIA ALEJANDRA					
		VILLA PAULA					
SERVICIO: CIRUGIA		FECHA: 22-01-22					

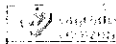

PLANILLA DE ENTREGA DE ELEMENTOS DE PROTECCION PERSONAL

FECHA ACT: Mayo 2020		VERSION: 002	COD. 8.100 F 004				PAG: 1/2
Hora de entrega	Cargo	Nombres y Apellidos de quien recibe	Tapaboca	Gorro	Bata	Polaina	Firma
	ANESTESIA Y REANIMACION	ALVAREZ GONZALES HERNAN DARIO					
	ANESTESIA Y REANIMACION	BORJA PARADAS JULIO ALBERTO					
	ANESTESIA Y REANIMACION	GOMEZ GONZALES ALVARO					
	ANESTESIA Y REANIMACION	GOMEZ USUGA NANCY DARLEDY					
	ANESTESIA Y REANIMACION	JARAMILLO FRANCO JULIAN ANDRES					
	ANESTESIA Y REANIMACION	LEZCANO GARCIA WILSON					
	ANESTESIA Y REANIMACION	OTERO NAVARRO JOSE ANTONIO					
	ANESTESIA Y REANIMACION	PAJARO CARREDOR RICARDO ANTONIO					
	ANESTESIA Y REANIMACION	RIVERA MIRANDA MARIA FERNANDA					
	ANESTESIA Y REANIMACION	PEREZ GUZMAN CARLOS ANDRES					
	ANESTESIA Y REANIMACION	VALLEJO YEPES CAROLINA					
	ANESTESIA Y REANIMACION	POLO MENDOZA EDUY					
	ANESTESIA Y REANIMACION	MIRANDA ARAQUE JESUS DAVID					
	ANESTESIA Y REANIMACION	DIAZ ZUÑIGA ANA PAOLA					
	BIATRICO	HERNANDEZ HERNANDEZ IVAN ANDRES					
	CARDIOLOGIA	GARRIDO BERNIER FRANCISCO					
	CIRUGIA GASTROINTESTINAL Y ENDOSCOPIA	GIRALDO SEGURO JAMES ARNOLDO					
	CIRUGIA GENERAL	HERNANDEZ GALLEGO ASTRID ELIANA					
	CIRUGIA GENERAL	ZAMBRANO SANDOVAL TULIO ERNESTO					
	CIRUGIA GENERAL	GRISALES LUJAN JHORMAN ANDRES					
	CIRUGIA GENERAL	HERNANDEZ RESTREPO ANDREA					
	CIRUGIA GENERAL	LIBREROS GARZON SANDRA					
	CIRUGIA GENERAL	RESTREPO CASTRILLON JASSON					
	CIRUGIA GENERAL	LOPEZ HENAO ANDRES FELIPE					
	CIRUGIA GENERAL Y ENDOSCOPIA	SILVERA MENDEZ EDUARDO ENRIQUE					
	CIRUGIA GENERAL Y ENDOSCOPIA	HERNANDEZ AGUILAR SERGIO ADOLFO					
	CIRUGIA GENERAL, LAPAROSCOPIA BARIATRICA	BOJANINI ACEVEDO LUCAS					
	CIRUGIA GENERAL, LAPAROSCOPIA BARIATRICA	CARROYAVE URIBE GABRIEL JAIME					
	CIRUGIA INFANTIL	ANGULO HERNANDEZ EDGARD JOSE					
	CIRUGIA MAXILOFACIAL	RAMIREZ MARIN DAVID ANDRES					
	CIRUGIA VASCULAR	ARISMENDI ORTIZ IVAN RAMIRO					
	CIRUGIA GENERAL	PETRO PLAZA ALEXANDER EFREN					
	CIRUGIA GENERAL	PERDOMO TOVAR JORGE MAURICIO					
	CIRUGIA VASCULAR	RAMIREZ HERRAN WILLIAM					
	GINECOLOGIA Y LAPAROSCOPIA	FRANCO BAENA JUAN NICOLAS					
	GINECOLOGIA Y OBSTETRICIA	BETANCUR RINCON JUAN CARLOS					
	GINECOLOGIA Y OBSTETRICIA	LONGAS ALZATE GLADYS EMILSE					
	GINECOLOGIA Y OBSTETRICIA	OQUENDO LOPEZ IVAN					
	GINECOLOGIA Y OBSTETRICIA	QUINTERO GALEANO ALEJANDRO HERNAN					
	MEDICO CIRUJANO BARIATICO	RESTREPO RESTREPO HERNAN DARIO					
	MEDICO GENERAL AYUDANTIAS	ASSAD MUSKUS FUAD ELIAS					
	NEUROCIRUGIA	BASTIDAS BENAVIDES JOSE LIBARDO					
	NEUROCIRUGIA	PACHECO ANILLO RAFAEL ANTONIO					
	NEUROCIRUGIA	GALVIS GOMEZ LUISA FERNANDA					
	NEUROCIRUGIA	GOMEZ ESTRADA JAIME RICARDO					
	ORTOPEDIA Y TRAUMATOLOGIA	ARANGO OREJUELA CAMILO HERNANDO					
	ORTOPEDIA Y TRAUMATOLOGIA	CORREA PRADA EDGAR					
	ORTOPEDIA Y TRAUMATOLOGIA	LOBO VILLADIEGO JOSE FERNANDO					
	ORTOPEDIA Y TRAUMATOLOGIA	MENA DELGADO LUIS FERNANDO					
	ORTOPEDIA Y TRAUMATOLOGIA	RAMIREZ CASTRO JESICA LORENA					
	ORTOPEDIA Y TRAUMATOLOGIA	SERRATO GARCIA HUGO DANILO					
	OTORRINOLARINGOLOGÍA	NOREÑA CALLE JUAN CAMILO					
	OTORRINOLARINGOLOGÍA	MEJIA GAVIRIA ANA MARÍA					
	OTORRINOLARINGOLOGÍA Y CABEZA Y CUELLO	CASTRO ARIAS AIDA LIDA					
	UROLOGIA	CORTES BEDOYA JUAN FERNANDO					
	UROLOGIA	GALLEGO ANGEL DIEGO FELIPE					
	UROLOGIA	BERNAL JAIMES LUZ MARINA					

SERVICIO: CIRUGÍA - ESPECIALISTAS

FECHA: 11 Enero 2022

FECHA ACT: Mayo 2020		VERSION: 002	COD: A-LOG-F-004				PAG: 2/2	
Hora de entrega	Cargo	Nombres y Apellidos de quién recibiere	Tapaboca	Gorro	Bata	Polaina	Firma	
	APRENDIZ	COLORADO BEDOYA LEIDY JOHANA						
	APRENDIZ	CRUZ RESTREPO ANGIE STEFFI						
	APRENDIZ	RESTREPO MONTOYA MANUELA						
	AUXILIAR ADMINISTRATIVA	MONTOYA ACOSTA LUZ MARINA						
	AUXILIAR ADMINISTRATIVA	PUERTA CASTRILLON DORALBA						
	AUXILIAR ENFERMERIA	AFRICANO TABORDA LUISA FERNANDA						
	AUXILIAR ENFERMERIA	AVILA HERNANDEZ DIANA MARITZA						
6:25	AUXILIAR ENFERMERIA	BARON VARGAS ANA CLARA	1				2 Amador	
	AUXILIAR ENFERMERIA	CARDONA HENAO LILIANA CATALINA						
	AUXILIAR ENFERMERIA	CASTAÑO SIERRA DAHIANA						
	AUXILIAR ENFERMERIA	CASTRO GARZON LILIANA ESPERANZA						
6:35	AUXILIAR ENFERMERIA	DAVID PAULA ANDREA	1	1		1	Paula D	
	AUXILIAR ENFERMERIA	DUARTE URIBE YURANY DURLEY						
	AUXILIAR ENFERMERIA	BEDOYA RIOS MARIA YAZMIN						
	AUXILIAR ENFERMERIA	HIDALGO VIDALES IRMA DE JESUS						
6:02	AUXILIAR ENFERMERIA	HOLGUIN JIMENEZ ANA PAULINA	1	1		1	Par Paulina H	
	AUXILIAR ENFERMERIA	MONTOYA MARTINEZ ELIZABETH						
	AUXILIAR ENFERMERIA	OSORIO HIGUITA MARIAN CAROLINA						
6:03	AUXILIAR ENFERMERIA	PEREZ HERNANDEZ DIANA	1	1		1	DDOR	
	AUXILIAR ENFERMERIA	QUINTERO CARVAJAL MARIA EUGENIA						
6:05	AUXILIAR ENFERMERIA	RIOS POSADA CLAUDIA MARCELA	1	1		1	Marcela	
6:05	AUXILIAR ENFERMERIA	TORRES MENESES LEIDY VICTORIA	1			1	(Tom)	
	AUXILIAR ENFERMERIA	TORRES SANTOS OMARA LILIANA						
	AUXILIAR ENFERMERIA	URBAY URREGO CAROLINA						
	AUXILIAR ENFERMERIA	URREGO GALEANO NATALIA ANDREA						
	AUXILIAR ENFERMERIA	YEPES RENGIFO SANDRA CATALINA						
	AUXILIAR ENFERMERIA	GALENO GUERRERO ELIZABETH						
	AUXILIAR ENFERMERIA	LOPEZ LOPEZ YONATHAN						
	ENFERMERA	BERNAL OROZCO ALEJANDRINA						
	ENFERMERO	AGUDELO MARTINEZ VERONICA						
	ENFERMERO	HENAO GARCIA DIANA LORENA						
6:20	ENFERMERO	PAREJA GARCIA MONICA ANDREA	1	1		1	Monica	
	INSTRUMENTADOR	ARBOLEDA GUARIN CAMILA ANDREA						
	INSTRUMENTADOR	CADENA MERIÑO GREY CAROLINA						
	INSTRUMENTADOR	CANEDO PEREZ ARNEIDA MARIA						
	INSTRUMENTADOR	DIAZ OROZCO YEIDY VIVIANA						
6:25	INSTRUMENTADOR	ESCOBAR TRUJILLO ANA ISABEL	1			1	Ana	
	INSTRUMENTADOR	GIRALDO PEREZ VALENTINA						
6:27	INSTRUMENTADOR	RENTERIA GUTIERREZ MARIA CAROLINA	1	1	1	1	Carolina	
	INSTRUMENTADOR	SANTA JIMENEZ LAURA MARCELA						
	INSTRUMENTADOR QUIRURGICO	ARANGO HERNANDEZ CAMILA ANDREA						
	INSTRUMENTADOR QUIRURGICO	GOMEZ CORDOBA ISY EVELIS						
	LIDER SERVICIO QUIRURGICO	HERNANDEZ MARTINEZ ANA KATHERINE						
	MEDICO GENERAL	LOPEZ ALVAREZ OSCAR MAURICIO						
	MEDICO GENERAL	RAMIREZ RUIZ MARIA ALEJANDRA						
		VILLA PAULA						
SERVICIO: CIRUGIA		FECHA: 11-01-22						

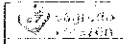

PLANILLA DE ENTREGA DE ELEMENTOS DE PROTECCION PERSONAL

FECHA ACT: Mayo 2020		VERSION: 002	COD: A-10G-F-004				PAG: 1/2
Hora de entrega	Cargo	Nombres y Apellidos de quién recibiere/ce	Tapaboca	Gorro	Bata	Polaina	Firma
6:10	ANESTESIA Y REANIMACION	ALVAREZ GONZALES HERNAN DARIO					Alvarez Gomez
	ANESTESIA Y REANIMACION	BORJA PARADA JULIO ALBERTO					
	ANESTESIA Y REANIMACION	GOMEZ GONZALES ALVARO	1	1		1P	
	ANESTESIA Y REANIMACION	GOMEZ USUGA NANCY DARLEDY					
	ANESTESIA Y REANIMACION	JARAMILLO FRANCO JULIAN ANDRES					
	ANESTESIA Y REANIMACION	LEZCANO GARCIA WILSON					
	ANESTESIA Y REANIMACION	OTERO NAVARRO JOSE ANTONIO					
	ANESTESIA Y REANIMACION	PAJARO CARREDOR RICARDO ANTONIO					
	ANESTESIA Y REANIMACION	RIVERA MIRANDA MARIA FERNANDA					
	ANESTESIA Y REANIMACION	PEREZ GUZMAN CARLOS ANDRES					
	ANESTESIA Y REANIMACION	VALLEJO YEPES CAROLINA					
	ANESTESIA Y REANIMACION	POLO MENDOZA EDUY					
	ANESTESIA Y REANIMACION	MIRANDA ARAQUE JESUS DAVID					
	ANESTESIA Y REANIMACION	DIAZ ZUÑIGA ANA PAOLA					
BARIATRICO	HERNANDEZ HERNANDEZ IVAN ANDRES						
CARDIOLOGIA	GARRIDO BERNIER FRANCISCO						
CIRUGIA GASTROINTESTINAL Y ENDOSCOPIA	GIRALDO SEGURO JAMES ARNOLDO						
CIRUGIA GENERAL	HERNANDEZ GALLEGU ASTRID ELIANA						
CIRUGIA GENERAL	ZAMBRANO SANDOVAL TULIO ERNESTO						
CIRUGIA GENERAL	GRISALES LUJAN JHORMAN ANDRES						
CIRUGIA GENERAL	HERNANDEZ RESTREPO ANDREA						
CIRUGIA GENERAL	LIBREROS GARZON SANDRA						
CIRUGIA GENERAL	RESTREPO CASTRILLON JASSON						
CIRUGIA GENERAL	LOPEZ HENAO ANDRES FELIPE						
CIRUGIA GENERAL Y ENDOSCOPIA	SILVERA MENDEZ EDUARDO ENRIQUE						
CIRUGIA GENERAL Y ENDOSCOPIA	HERNANDEZ AGUILAR SERGIO ADOLFO						
CIRUGIA GENERAL, LAPAROSCOPIA BARIATRICA	BOJANINI ACEVEDO LUCAS						
CIRUGIA GENERAL, LAPAROSCOPIA BARIATRICA	CARROYAVE URIBE GABRIEL JAIME						
CIRUGIA INFANTIL	ANGULO HERNANDEZ EDGARD JOSE						
CIRUGIA MAXILOFACIAL	RAMIREZ MARIN DAVID ANDRES						
CIRUGIA VASCULAR	ARISMENDI ORTIZ IVAN RAMIRO						
6:00	CIRUGIA GENERAL	PETRO PLAZA ALEXANDER EFREN					[Signature]
	CIRUGIA GENERAL	PERDOMO TOVAR JORGE MAURICIO	1	1	1	1	
	CIRUGIA VASCULAR	RAMIREZ HERRAN WILLIAM					
	GINECOLOGIA Y LAPAROSCOPIA	FRANCO BAENA JUAN NICOLAS					
	GINECOLOGIA Y OBSTETRICIA	BETANCUR RINCON JUAN CARLOS					
	GINECOLOGIA Y OBSTETRICIA	LONGAS ALZATE GLADYS EMILSE					
	GINECOLOGIA Y OBSTETRICIA	OQUENDO LOPEZ IVAN					
	GINECOLOGIA Y OBSTETRICIA	QUINTERO GALEANO ALEJANDRO HERNAN					
	MEDICO CIRUJANO BARIATICO	RESTREPO RESTREPO HERNAN DARIO					
	MEDICO GENERAL AYUDANTIAS	ASSAD MUSKUS FUAD ELIAS					
	NEUROCIRUGIA	BASTIDAS BENAVIDES JOSE LIBARDO					
	NEUROCIRUGIA	PACHECO ANILLO RAFAEL ANTONIO					
	NEUROCIRUGIA	GALVIS GOMEZ LUISA FERNANDA					
	NEUROCIRUGIA	GOMEZ ESTRADA JAIME RICARDO					
ORTOPEDIA Y TRAUMATOLOGIA	ARANGO OREJUELA CAMILO HERNANDO						
ORTOPEDIA Y TRAUMATOLOGIA	CORREA PRADA EDGAR						
ORTOPEDIA Y TRAUMATOLOGIA	LOBO VILLADIEGO JOSÉ FERNANDO						
ORTOPEDIA Y TRAUMATOLOGIA	MENA DELGADO LUÍS FERNANDO						
ORTOPEDIA Y TRAUMATOLOGIA	RAMIREZ CASTRO JESICA LOREÑA						
ORTOPEDIA Y TRAUMATOLOGIA	SERRATO GARCIA HUGO DANILO						
OTORRINOLARINGOLOGÍA	NOREÑA CALLE JUAN CAMILO						
OTORRINOLARINGOLOGIA	MEJIA GAVIRIA ANA MARÍA						
OTORRINOLARINGOLOGIA Y CABEZA Y CUELLO	CASTRO ARIAS AIDA LIDA						
UROLOGIA	CORTES BEDOYA JUAN FERNANDO						
UROLOGIA	GALLEGU ANGEL DIEGO FELIPE						
UROLOGIA	BERNAL JAIMES LUZ MARINA						

SERVICIO: CIRUGÍA - ESPECIALISTAS

FECHA: 10 Enero 2022

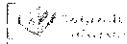

PLANILLA DE ENTREGA DE ELEMENTOS DE PROTECCION PERSONAL

FECHA ACT: Mayo 2020		VERSION: 002		COD: A-LOG-F-004				PAG: 2/2
Hora de entrega	Cargo	Nombres y Apellidos de quién recibiere		Tapaboca	Gorro	Bata	Polaina	Firma
	APRENDIZ	COLORADO BEDOYA LEIDY JOHANA						
	APRENDIZ	CRUZ RESTREPO ANGIE STEFFI						
	APRENDIZ	RESTREPO MONTOYA MANUELA						
	AUXILIAR ADMINISTRATIVA	MONTOYA ACOSTA LUZ MARINA						
	AUXILIAR ADMINISTRATIVA	PUERTA CASTRILLON DORALBA						
	AUXILIAR ENFERMERIA	AFRICANO TABORDA LUISA FERNANDA						
	AUXILIAR ENFERMERIA	AVILA HERNANDEZ DIANA MARITZA						
	AUXILIAR ENFERMERIA	BARON VARGAS ANA CLARA						
	AUXILIAR ENFERMERIA	CARDONA HENAO LILIANA CATALINA						
13	AUXILIAR ENFERMERIA	CASTAÑO SIERRA DAHIANA						
	AUXILIAR ENFERMERIA	CASTRO GARZON LILIANA ESPERANZA		/	1	1		Paula Lora Cardo
	AUXILIAR ENFERMERIA	DAVID PAULA ANDREA						
	AUXILIAR ENFERMERIA	DUARTE URIBE YURANY DURLEY						
	AUXILIAR ENFERMERIA	BEDOYA RIOS MARIA YAZMIN						
	AUXILIAR ENFERMERIA	HIDALGO VIDALES IRMA DE JESUS						
	AUXILIAR ENFERMERIA	HOLGUIN JIMENEZ ANA PAULINA						
6:30	AUXILIAR ENFERMERIA	MONTOYA MARTINEZ ELIZABETH		/	1	1	IP	Elizabet Montoya
	AUXILIAR ENFERMERIA	OSORIO HIGUITA MARIAN CAROLINA						
	AUXILIAR ENFERMERIA	PEREZ HERNANDEZ DIANA						
6:10	AUXILIAR ENFERMERIA	QUINTERO CARVAJAL MARIA EUGENIA		/	1	1	IP	IP Eug Qui
	AUXILIAR ENFERMERIA	RIOS POSADA CLAUDIA MARCELA						
	AUXILIAR ENFERMERIA	TORRES MENESES LEIDY VICTORIA						
	AUXILIAR ENFERMERIA	TORRES SANTOS OMARA LILIANA						
	AUXILIAR ENFERMERIA	URBAY URREGO CAROLINA						
	AUXILIAR ENFERMERIA	URREGO GALEANO NATALIA ANDREA						
	AUXILIAR ENFERMERIA	YEPES RENGIFO SANDRA CATALINA						
	AUXILIAR ENFERMERIA	GALENO GUERRERO ELIZABETH						
	AUXILIAR ENFERMERIA	LOPEZ LOPEZ YONATHAN						
	ENFERMERA	BERNAL OROZCO ALEJANDRINA						
	ENFERMERO	AGUDELO MARTINEZ VERONICA						
	ENFERMERO	HENAO GARCIA DIANA LORENA						
6:50	ENFERMERO	PAREJA GARCIA MONICA ANDREA		/	1	1	IP	monico Pareja
	INSTRUMENTADOR	ARBOLEDA GUARIN CAMILA ANDREA						
	INSTRUMENTADOR	CADENA MERINO GREY CAROLINA						
	INSTRUMENTADOR	CANEDO PEREZ ARNEIDA MARIA						
	INSTRUMENTADOR	DIAZ OROZCO YEIDY VIVIANA						
	INSTRUMENTADOR	ESCOBAR TRUJILLO ANA ISABEL						
	INSTRUMENTADOR	GIRALDO PEREZ VALENTINA						
8:00	INSTRUMENTADOR	RENTEPIA GUTIERREZ MARIA CAROLINA		/	1	1	IP	Rentena
	INSTRUMENTADOR	SANTA JIMENEZ LAURA MARCELA						
9:10	INSTRUMENTADOR QUIRURGICO	ARANGO HERNANDEZ CAMILA ANDREA		/	1	1	IP	Camilo Arango
	INSTRUMENTADOR QUIRURGICO	GOMEZ CORDOBA ISY EVELIS						
	LIDER SERVICIO QUIRURGICO	HERNANDEZ MARTINEZ ANA KATHERINE						
	MEDICO GENERAL	LOPEZ ALVAREZ OSCAR MAURICIO						
	MEDICO GENERAL	RAMIREZ RUIZ MARIA ALEJANDRA						
		VILLA PAULA						
	SERVICIO: CIRUGIA	FECHA: 10-01-22						

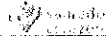

PLANILLA DE ENTREGA DE ELEMENTOS DE PROTECCION PERSONAL

Hora de entrega	FECHA ACT: Mayo 2020		VERSION: 002				COD. A-LOG-F-004				PAG:1/2
	Cargo	Nombres y Apellidos de quién recibe	Tapaboca	Gorro	Bata	Polaina	Firma				
	ANESTESIA Y REANIMACION	ALVAREZ GONZALES HERNAN DARIO									
	ANESTESIA Y REANIMACION	BORJA PARADAS JULIO ALBERTO									
	ANESTESIA Y REANIMACION	GOMEZ GONZALES ALVARO									
	ANESTESIA Y REANIMACION	GOMEZ USUGA NANCY DARLE DY									
	ANESTESIA Y REANIMACION	JARAMILLO FRANCO JULIAN ANDRES									
	ANESTESIA Y REANIMACION	LEZCANO GARCIA WILSON									
	ANESTESIA Y REANIMACION	OTERO NAVARRO JOSE ANTONIO									
	ANESTESIA Y REANIMACION	PAJARO CARREDOR RICARDO ANTONIO									
	ANESTESIA Y REANIMACION	RIVERA MIRANDA MARIA FERNANDA									
	ANESTESIA Y REANIMACION	PEREZ GUZMAN CARLOS ANDRES									
	ANESTESIA Y REANIMACION	VALLEJO YEPES CAROLINA									
	ANESTESIA Y REANIMACION	POLO MENDOZA EDUY									
	ANESTESIA Y REANIMACION	MIRANDA ARAQUE JESUS DAVID									
	ANESTESIA Y REANIMACION	DIAZ ZUÑIGA ANA PAOLA									
	BIARIATRICO	HERNANDEZ HERNANDEZ IVAN ANDRES									
	CARDIOLOGIA	GARRIDO BERNIER FRANCISCO									
	CIRUGIA GASTROINTESTINAL Y ENDOSCOPIA	GIRALDO SEGURO JAMES ARNOLDO									
	CIRUGIA GENERAL	HERNANDEZ GALLEGO ASTRID ELIANA									
	CIRUGIA GENERAL	ZAMBRANO SANDOVAL TULIO ERNESTO									
	CIRUGIA GENERAL	GRISALES LUJAN JHORMAN ANDRES									
	CIRUGIA GENERAL	HERNANDEZ RESTREPO ANDREA									
	CIRUGIA GENERAL	LIBREOS GARZON SANDRA									
	CIRUGIA GENERAL	RESTREPO CASTRILLON JASSON									
	CIRUGIA GENERAL	LOPEZ HENAO ANDRES FELIPE									
	CIRUGIA GENERAL Y ENDOSCOPIA	SILVERA MENDEZ EDUARDO ENRIQUE									
	CIRUGIA GENERAL Y ENDOSCOPIA	HERNANDEZ AGUILAR SERGIO ADOLFO									
	CIRUGIA GENERAL, LAPAROSCOPIA BARIATRICA	BOJANINI ACEVEDO LUCAS									
	CIRUGIA GENERAL, LAPAROSCOPIA BARIATRICA	CARROYAVE URIBE GABRIEL JAIME									
	CIRUGIA INFANTIL	ANGULO HERNANDEZ EDGARD JOSE									
	CIRUGIA MAXILOFACIAL	RAMIREZ MARIN DAVID ANDRES									
	CIRUGIA VASCULAR	ARISMENDI ORTIZ IVAN RAMIRO									
	CIRUGIA GENERAL	PETRO PLAZA ALEXANDER EFREN									
	CIRUGIA GENERAL	PERDOMO TOVAR JORGE MAURICIO									
	CIRUGIA VASCULAR	RAMIREZ HERRAN WILLIAM									
	GINECOLOGIA Y LAPAROSCOPIA	FRANCO BAENA JUAN NICOLAS									
	GINECOLOGIA Y OBSTETRICIA	BETANCUR RINCON JUAN CARLOS									
	GINECOLOGIA Y OBSTETRICIA	LONGAS ALZATE GLADYS EMILSE									
	GINECOLOGIA Y OBSTETRICIA	OQUEENDO LOPEZ IVAN									
	GINECOLOGIA Y OBSTETRICIA	QUINTERO GAJEANO ALEJANDRO HERNAN									
	MEDICO CIRUJANO BARIATICO	RESTREPO RESTREPO HERNAN DARIO									
	MEDICO GENERAL AYUDANTIAS	ASSAO MUSKUS FUAD ELIAS									
	NEUROCIRUGIA	BASTIDAS BENAVIDES JOSE LIBARDO									
	NEUROCIRUGIA	PACHECO ANILLO RAFAEL ANTONIO									
	NEUROCIRUGIA	GALVIS GOMEZ LUISA FERNANDA									
	NEUROCIRUGIA	GOMEZ ESTRADA JAIME RICARDO									
	ORTOPEDIA Y TRAUMATOLOGIA	ARANGO OREJUELA CAMILO HERNANDO									
	ORTOPEDIA Y TRAUMATOLOGIA	CORREA PRADA EDGAR									
6:15	ORTOPEDIA Y TRAUMATOLOGIA	LOBO VILLADIEGO JOSÉ FERNANDO	1	1		1pc	1000.				
	ORTOPEDIA Y TRAUMATOLOGIA	MENA DELGADO LUIS FERNANDO									
	ORTOPEDIA Y TRAUMATOLOGIA	RAMIREZ CASTRO JESICA LORENA									
	ORTOPEDIA Y TRAUMATOLOGIA	SERRATO GARCIA HUGO DANILO									
	OTORRINOLARINGOLOGÍA	NOREÑA CALLE JUAN CAMILO									
	OTORRINOLARINGOLOGIA	MEJIA GAVIRIA ANA MARÍA									
	OTORRINOLARINGOLOGIA Y CABEZA Y CUELLO	CASTRO ARIAS AIDA LIDA									
	UROLOGIA	CORTES BEDOYA JUAN FERNANDO									
	UROLOGIA	GALLEGO ANGEL DIEGO FELIPE									
	URULOGIA	BERNAL JAIMES LUZ MARINA									

SERVICIO: CIRUGÍA - ESPECIALISTAS

FECHA: 09 Enero 2022

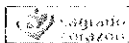

PLANILLA DE ENTREGA DE ELEMENTOS DE PROTECCION PERSONAL

FECHA ACT: Mayo 2020		VERSION: 002	COD: A-10G-F-004				PAG: 2/2
Hora de entrega	Cargo	Nombres y Apellidos de quién recibierecibe	Tapaboca	Gorro	Bata	Polaina	Firma
	APRENDIZ	COLORADO BEDOYA LEIDY JOHANA					
	APRENDIZ	CRUZ RESTREPO ANGIE STEFFI					
	APRENDIZ	RESTREPO MONTOYA MANUELA					
	AUXILIAR ADMINISTRATIVA	MONTOYA ACOSTA LUZ MARINA					
	AUXILIAR ADMINISTRATIVA	PUERTA CASTRILLON DORALBA					
	AUXILIAR ENFERMERIA	AFRICANO TABORDA LUISA FERNANDA					
	AUXILIAR ENFERMERIA	AVILA HERNANDEZ DIANA MARITZA					
	AUXILIAR ENFERMERIA	BARON VARGAS ANA CLARA					
	AUXILIAR ENFERMERIA	CARDONA HENAO LILIANA CATALINA					
	AUXILIAR ENFERMERIA	CASTAÑO SIERRA DAHIANA					
	AUXILIAR ENFERMERIA	CASTRO GARZON LILIANA ESPERANZA					
	AUXILIAR ENFERMERIA	DAVID PAULA ANDREA					
	AUXILIAR ENFERMERIA	DUARTE URIBE YURANY DURLEY					
	AUXILIAR ENFERMERIA	BEDOYA RIOS MARIA YAZMIN					
	AUXILIAR ENFERMERIA	HIDALGO VIDALES IRMA DE JESUS					
6:15	AUXILIAR ENFERMERIA	HOLGUIN JIMENEZ ANA PAULINA	✓	1	1	-1 par	Alvarez H. Jhon
	AUXILIAR ENFERMERIA	MONTOYA MARTINEZ ELIZABETH					
6:50	AUXILIAR ENFERMERIA	OSORIO HIGUITA MARIAN CAROLINA					
	AUXILIAR ENFERMERIA	PEREZ HERNANDEZ DIANA	✓	1	1	1 par	Diana
	AUXILIAR ENFERMERIA	QUINTERO CARVAJAL MARIA EUGENIA					
6:10	AUXILIAR ENFERMERIA	RIOS POSADA CLAUDIA MARCELA	✓	1	2	1 par	Narciso
	AUXILIAR ENFERMERIA	TORRES MENESES LEIDY VICTORIA					
6:55	AUXILIAR ENFERMERIA	TORRES SANTOS OMARA LILIANA	✓	1	1	-1 par	Liliana
	AUXILIAR ENFERMERIA	URBAY URREGO CAROLINA					
6:15	AUXILIAR ENFERMERIA	URREGO GALEANO NATALIA ANDREA	✓	1	1	1 par	Natalia
	AUXILIAR ENFERMERIA	YEPES RENGIFO SANDRA CATALINA					
	AUXILIAR ENFERMERIA	GALENO GUERRERO ELIZABETH					
	AUXILIAR ENFERMERIA	LOPEZ LOPEZ YONATHAN					
6:25	ENFERMERA	BERNAL OROZCO ALEJANDRINA	✓	1	1	-1 par	Alejandra B.
	ENFERMERO	AGUDELO MARTINEZ VERONICA					
	ENFERMERO	HENAO GARCIA DIANA LORENA					
6:15	ENFERMERO	PAREJA GARCIA MONICA ANDREA	✓	1	1	1 par	Monica
	INSTRUMENTADOR	ARBOLEDA GUARIN CAMILA ANDREA					
	INSTRUMENTADOR	CADENA MERIÑO GREY CAROLINA					
	INSTRUMENTADOR	CANEDO PEREZ ARNEIDA MARIA					
	INSTRUMENTADOR	DIAZ OROZCO YEIDY VIVIANA					
6:30	INSTRUMENTADOR	ESCOBAR TRUJILLO ANA ISABEL	✓	1	1	1 par	Ana Escobar
	INSTRUMENTADOR	GIRALDO PEREZ VALENTINA					
6:25	INSTRUMENTADOR	RENTERIA GUTIERREZ MARIA CAROLINA	✓	1	1	1 par	Renteria
	INSTRUMENTADOR	SANTA JIMENEZ LAURA MARCELA					
	INSTRUMENTADOR QUIRURGICO	ARANGO HERNANDEZ CAMILA ANDREA					
	INSTRUMENTADOR QUIRURGICO	GOMEZ CORDOBA ISY EVELIS					
	LIDER SERVICIO QUIRURGICO	HERNANDEZ MARTINEZ ANA KATHERINE					
	MEDICO GENERAL	LOPEZ ALVAREZ OSCAR MAURICIO					
	MEDICO GENERAL	RAMIREZ RUIZ MARIA ALEJANDRA					
		VILLA PAULA					

SERVICIO: CIRUGIA

FECHA: 09-01-22

PLANILLA DE ENTREGA DE ELEMENTOS DE PROTECCION PERSONAL

FECHA ACT: Mayo 2020		VERSION: 002	COD: A-LOG-F-004				PAG: 1/2
Hora de entrega	Cargo	Nombres y Apellidos de quién recibierecibe	Tapaboca	Gorro	Bata	Polaina	Firma
	ANESTESIA Y REANIMACION	ALVAREZ GONZALES HERNAN DARIO					
	ANESTESIA Y REANIMACION	BORJA PARADAS JULIO ALBERTO					
	ANESTESIA Y REANIMACION	GOMEZ GONZALES ALVARO					
	ANESTESIA Y REANIMACION	GOMEZ USUGA NANCY DARLEDY					
	ANESTESIA Y REANIMACION	JARAMILLO FRANCO JULIAN ANDRES					
	ANESTESIA Y REANIMACION	LEZCANO GARCIA WILSON					
	ANESTESIA Y REANIMACION	OTERO NAVARRO JOSE ANTONIO					
	ANESTESIA Y REANIMACION	PAJARO CARREDOR RICARDO ANTONIO					
	ANESTESIA Y REANIMACION	RIVERA MIRANDA MARIA FERNANDA					
	ANESTESIA Y REANIMACION	PEREZ GUZMAN CARLOS ANDRES					
	ANESTESIA Y REANIMACION	VALLEJO YEPES CAROLINA					
	ANESTESIA Y REANIMACION	POLO MENDOZA EDUY					
	ANESTESIA Y REANIMACION	MIRANDA ARAQUE JESUS DAVID					
	ANESTESIA Y REANIMACION	DIAZ ZUÑIGA ANA PAOLA					
	BIARIATRICO	HERNANDEZ HERNANDEZ IVAN ANDRES					
	CARDIOLOGIA	GARRIDO BEKNIER FRANCISCO					
	CIRUGIA GASTROINTESTINAL Y ENDOSCOPIA	GIRALDO SEGURO JAMES ARNOLDO					
6:10	CIRUGIA GENERAL	HERNANDEZ GALLEGU ASTRID ELIANA	1	1		1	H
	CIRUGIA GENERAL	ZAMBRANO SANDOVAL TULIO ERNESTO					
	CIRUGIA GENERAL	GRISALES LUJAN JIORMAN ANDRES					
	CIRUGIA GENERAL	HERNANDEZ RESTREPO ANDREA					
	CIRUGIA GENERAL	LIBREROS GARZON SANDRA					
	CIRUGIA GENERAL	RESTREPO CASTRILLON JASSUN					
	CIRUGIA GENERAL	LOPEZ HENAO ANDRES FELIPE					
	CIRUGIA GENERAL Y ENDOSCOPIA	SILVERA MENDEZ EDUARDO ENRIQUE					
	CIRUGIA GENERAL Y ENDOSCOPIA	HERNANDEZ AGUILAR SERGIO ADOLFO					
	CIRUGIA GENERAL, LAPAROSCOPIA BARIATRICA	BOJANINI ACEVEDO LUCAS					
	CIRUGIA GENERAL, LAPAROSCOPIA BARIATRICA	CARROYAVE URIBE GABRIEL JAIME					
	CIRUGIA INFANTIL	ANGULO HERNANDEZ EDGARD JOSE					
	CIRUGIA MAXILOFACIAL	RAMIREZ MARIN DAVID ANDRES					
	CIRUGIA VASCULAR	ARISMENDI ORTIZ IVAN RAMIRO					
	CIRUJIA GENERAL	PETRO PLAZA ALEXANDER EFREN					
	CIRUJIA GENERAL	PERDOMO TOVAR JORGE MAURICIO					
	CIRUJIA VASCULAR	RAMIREZ HERRAN WILLIAM					
	GINECOLOGIA Y LAPAROSCOPIA	FRANCO BAENA JUAN NICOLAS					
	GINECOLOGIA Y OBSTETRICIA	BETANCUR RINCON JUAN CARLOS					
	GINECOLOGIA Y OBSTETRICIA	LONGAS ALZATE GLADYS EMILSE					
	GINECOLOGIA Y OBSTETRICIA	QUENDO LÓPEZ IVAN					
	GINECOLOGIA Y OBSTETRICIA	QUINTERO GALEANO ALEJANDRO HERNÁN					
	MEDICO CIRUJANO BARIATRICO	RESTREPO RESTREPO HERNAN DARIO					
	MEDICO GENERAL AYUDANTIAS	ASSAD MUSKUS FUAD ELIAS					
	NEUROCIRUGIA	BASTIDAS BENAVIDES JOSE LIBARDO					
	NEUROCIRUGIA	PACHECO ANILLO RAFAEL ANTONIO					
	NEUROCIRUGIA	GALVIS GOMEZ LUISA FERNANDA					
	NEUROCIRUGIA	GOMEZ ESTRADA JAIME RICARDO					
	ORTOPEDIA Y TRAUMATOLOGIA	ARANGO OREJUELA CAMILO HERNANDO					
	ORTOPEDIA Y TRAUMATOLOGIA	CORREA PRADA EDGAR					
	ORTOPEDIA Y TRAUMATOLOGIA	LOBO VILLADIEGO JOSÉ FERNANDO					
	ORTOPEDIA Y TRAUMATOLOGIA	MENA DELGADO LUÍS FERNANDO					
	ORTOPEDIA Y TRAUMATOLOGIA	RAMIREZ CASTRO JESICA LORENA					
	ORTOPEDIA Y TRAUMATOLOGIA	SERRATO GARCIA HUGO DANILO					
	OTORRINOLARINGOLOGÍA	NOREÑA CALLE JUAN CAMILO					
	OTORRINOLARINGOLOGIA	MEJIA GAVIRIA ANA MARÍA					
	OTORRINOLARINGOLOGIA Y CABEZA Y CUELLO	CASTRO ARIAS AIDA LIDA					
	UROLOGIA	CORTES BEDOYA JUAN FERNANDO					
	UROLOGIA	GALLEGO ANGEL DIEGO FELIPE					
	URULOGIA	BERNAL JAIMES LUZ MARINA					
SERVICIO: CIRUGÍA - ESPECIALISTAS			FECHA: 08 Enero 2022				

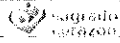

PLANILLA DE ENTREGA DE ELEMENTOS DE PROTECCION PERSONAL

FECHA ACT: Mayo 2020		VERSION: 002	COD: A-LOG-F-004				PAG: 2/2
Hora de entrega	Cargo	Nombres y Apellidos de quién recibiere	Tapaboca	Gorro	Bata	Polaina	Firma
	APRENDIZ	COLORADO BEDOYA LEIDY JOHANA					
	APRENDIZ	CRUZ RESTREPO ANGIE STEFFI					
	APRENDIZ	RESTREPO MONTOYA MANUELA					
	AUXILIAR ADMINISTRATIVA	MONTOYA ACOSTA LUZ MARINA					
	AUXILIAR ADMINISTRATIVA	PUERTA CASTRILLON DORALBA					
6:30	AUXILIAR ENFERMERIA	AFRICANO TABORDA LUISA FERNANDA	/	1	1	IP	Luisa P. Fre
	AUXILIAR ENFERMERIA	AVILA HERNANDEZ DIANA MARITZA					
	AUXILIAR ENFERMERIA	BARON VARGAS ANA CLARA					
	AUXILIAR ENFERMERIA	CARDONA HENAO LILIANA CATALINA					
	AUXILIAR ENFERMERIA	CASTAÑO SIERRA DAHIANA					
18	AUXILIAR ENFERMERIA	CASTRO GARZON LILIANA ESPERANZA	/	1	1	IP	Liliana Castro
9:00	AUXILIAR ENFERMERIA	DAVID PAULA ANDREA	/	1	1	IP	Paula D.
	AUXILIAR ENFERMERIA	DUARTE URIBE YURANY DURLEY					
5:30	AUXILIAR ENFERMERIA	BEDOYA RIOS MARIA YAZMIN	/	1	1	IP	M. Cayo
5:50	AUXILIAR ENFERMERIA	HIDALGO VIDALES IRMA DE JESUS	/	1	1	1Rv	Irma Hidalgo
	AUXILIAR ENFERMERIA	HOLGUIN JIMENEZ ANA PAULINA					
	AUXILIAR ENFERMERIA	MONTOYA MARTINEZ ELIZABETH					
6:30	AUXILIAR ENFERMERIA	OSORIO HIGUITA MARIAN CAROLINA	/	1	1	IP	Carola Osorio
	AUXILIAR ENFERMERIA	PEREZ HERNANDEZ DIANA					
6:15	AUXILIAR ENFERMERIA	QUINTERO CARVAJAL MARIA EUGENIA	/	1	2	IP	M. Cayo
6:20	AUXILIAR ENFERMERIA	RIOS POSADA CLAUDIA MARCELA	/	1	2	IP	Marcela Rios
	AUXILIAR ENFERMERIA	TORRES MENESES LEIDY VICTORIA					
	AUXILIAR ENFERMERIA	TORRES SANTOS OMARA LILIANA					
6:50	AUXILIAR ENFERMERIA	URBAY URREGO CAROLINA	/	1	1	IP	M. Cayo
6:10	AUXILIAR ENFERMERIA	URREGO CALZADILLA NATALIA ANDREA	/	1	1	1Rv	Natalia
	AUXILIAR ENFERMERIA	YEPES RENGIFO SANDRA CATALINA					
6:30	AUXILIAR ENFERMERIA	GALENO GUERRERO ELIZABETH	/	1	1	IP	Elizabeth
	AUXILIAR ENFERMERIA	LOPEZ LOPEZ YONATHAN					
6:15	ENFERMERA	BERNAL OROZCO ALEJANDRINA	/	1	1	IP	Alejandrino
	ENFERMERO	AGUDELO MARTINEZ VERONICA					
	ENFERMERO	HENAO GARCIA DIANA LORENA					
	ENFERMERO	PAREJA GARCIA MONICA ANDREA					
6:50	INSTRUMENTADOR	ARBOLEDA GUARIN CAMILA ANDREA	/	1	1	1Rv	Camila Arbolada
6:15	INSTRUMENTADOR	CADENA MERIÑO GREY CAROLINA	/	1	1	IP	Carola Cadena
	INSTRUMENTADOR	CANEDO PEREZ ARNEIDA MARIA					
	INSTRUMENTADOR	DIAZ OROZCO YEIDY VIVIANA					
	INSTRUMENTADOR	ESCOBAR TRUJILLO ANA ISABEL					
6:30	INSTRUMENTADOR	GIRALDO PEREZ VALENTINA	/	1	2	1Rv	Valentina
	INSTRUMENTADOR	RENTERIA GUTIERREZ MARIA CAROLINA					
	INSTRUMENTADOR	SANTA JIMENEZ LAURA MARCELA					
6:50	INSTRUMENTADOR QUIRURGICO	ARANGO HERNANDEZ CAMILA ANDREA	/	1	1	IP	Camila
	INSTRUMENTADOR QUIRURGICO	GOMEZ CORDOBA ISY EVELIS					
	LIDER SERVICIO QUIRURGICO	HERNANDEZ MARTINEZ ANA KATHERINE					
	MEDICO GENERAL	LOPEZ ALVAREZ OSCAR MAURICIO					
	MEDICO GENERAL	RAMIREZ RUIZ MARIA ALEJANDRA					
		VILLA PAULA					
	SERVICIO: CIRUGIA	FECHA: 08-01-22					



PLANILLA DE ENTREGA DE ELEMENTOS DE PROTECCION PERSONAL

FECHA ACT: Mayo 2020		VERSION: 002	COD: A-LOG-F-004				PAG:1/2
Hora de entrega	Cargo	Nombres y Apellidos de quién recibiere	Tapaboca	Gorro	Bata	Polaina	Firma
	ANESTESIA Y REANIMACION	ALVAREZ GONZALES HERNAN DARIO					
	ANESTESIA Y REANIMACION	BORJA PARADAS JULIO ALBERTO					
	ANESTESIA Y REANIMACION	GOMEZ GONZALES ALVARO					
	ANESTESIA Y REANIMACION	GOMEZ USUGA NANCY DARLEDY					
	ANESTESIA Y REANIMACION	JARAMILLO FRANCO JULIAN ANDRES					
	ANESTESIA Y REANIMACION	LEZCANO GARCIA WILSON					
	ANESTESIA Y REANIMACION	OTERO NAVARRO JOSE ANTONIO					
	ANESTESIA Y REANIMACION	PAJARO CARREDOR RICARDO ANTONIO					
	ANESTESIA Y REANIMACION	RIVERA MIRANDA MARIA FERNANDA					
	ANESTESIA Y REANIMACION	PEREZ GUZMAN CARLOS ANDRES					
	ANESTESIA Y REANIMACION	VALLEJO YEPES CAROLINA					
	ANESTESIA Y REANIMACION	POLO MENDOZA EDUY					
	ANESTESIA Y REANIMACION	MIRANDA ARAQUE JESUS DAVID					
	ANESTESIA Y REANIMACION	DIAZ ZUÑIGA ANA PAOLA					
	BIATRICO	HERNANDEZ HERNANDEZ IVAN ANDRES					
	CARDIOLOGIA	GARRIDO BERNIER FRANCISCO					
	CIRUGIA GASTROINTESTINAL Y ENDOSCOPIA	GIRALDO SEGURO JAMES ARNOLDO					
6:30	CIRUGIA GENERAL	HERNANDEZ GALLEGU ASTRID ELIANA	1	1		1px	JL.
	CIRUGIA GENERAL	ZAMBRANO SANDOVAL TULIO ERNESTO					
	CIRUGIA GENERAL	GRISALES LUJAN JHORMAN ANDRES					
	CIRUGIA GENERAL	HERNANDEZ RESTREPO ANDREA					
	CIRUGIA GENERAL	LIBREROS GARZON SANDRA					
	CIRUGIA GENERAL	RESTREPO CASTRILLON JASSON					
	CIRUGIA GENERAL	LOPEZ HENAO ANDRES FELIPE					
	CIRUGIA GENERAL Y ENDOSCOPIA	SILVERA MENDEZ EDUARDO ENRIQUE					
	CIRUGIA GENERAL Y ENDOSCOPIA	HERNANDEZ AGUILAR SERGIO ADOLFO					
	CIRUGIA GENERAL, LAPAROSCOPIA BARIATRICA	BOJANINI ACEVEDO LUCAS					
	CIRUGIA GENERAL, LAPAROSCOPIA BARIATRICA	CARROYAVE URIBE GABRIEL JAIME					
	CIRUGIA INFANTIL	ANGULO HERNANDEZ EDGARD JOSE					
	CIRUGIA MAXILOFACIAL	RAMIREZ MARIN DAVID ANDRES					
	CIRUGIA VASCULAR	ARISMENDI ORTIZ IVAN RAMIRO					
	CIRUJIA GENERAL	PETRO PLAZA ALEXANDER EFREN					
	CIRUJIA GENERAL	PERDOMO TOVAR JORGE MAURICIO					
	CIRUJIA VASCULAR	RAMIREZ HERRAN WILLIAM					
	GINECOLOGIA Y LAPAROSCOPIA	FRANCO BAENA JUAN NICOLAS					
	GINECOLOGIA Y OBSTETRICIA	BETANCUR RINCON JUAN CARLOS					
	GINECOLOGIA Y OBSTETRICIA	LONGAS ALZATE GLADYS EMILSE					
	GINECOLOGIA Y OBSTETRICIA	OQUENDO LÓPEZ IVAN					
	GINECOLOGIA Y OBSTETRICIA	QUINTERO GALEANO ALEJANDRO HERNÁN					
	MEDICO CIRUJANO BARIATICO	RESTREPO RESTREPO HERNAN DARIO					
	MEDICO GENERAL AYUDANTIAS	ASSAD MUSKUS FUAD ELIAS					
	NEUROCIURUGIA	BASTIDAS BENAVIDES JOSE LIBARDO					
	NEUROCIURUGIA	PACHECO ANILLO RAFAEL ANTONIO					
	NEUROCIURUGIA	GALVIS GOMEZ LUISA FERNANDA					
	NEUROCIURUGIA	GOMEZ ESTRADA JAIME RICARDO					
	ORTOPEDIA Y TRAUMATOLOGIA	ARANGO OREJUELA CAMILO HERNANDO					
	ORTOPEDIA Y TRAUMATOLOGIA	CORREA PRADA EDGAR					
	ORTOPEDIA Y TRAUMATOLOGIA	LOBO VILLADIEGO JOSÉ FERNANDO					
	ORTOPEDIA Y TRAUMATOLOGIA	MENA DELGADO LUÍS FERNANDO					
	ORTOPEDIA Y TRAUMATOLOGIA	RAMIREZ CASTRO JESICA LORENA					
	ORTOPEDIA Y TRAUMATOLOGIA	SERRATO GARCIA HUGO DANILO					
	OTORRINOLARINGOLOGÍA	NOREÑA CALLE JUAN CAMILO					
	OTORRINOLARINGOLOGIA	MEJIA GAVIRIA ANA MARÍA					
	OTORRINOLARINGOLOGIA Y CABEZA Y CUELLO	CASTRO ARIAS AIDA LIDA					
	UROLOGIA	CORTES BEDOYA JUAN FERNANDO					
	UROLOGIA	GALLEGU ANGEL DIEGO FELIPE					
	URULOGIA	BERNAL JAIMES LUZ MARINA					
SERVICIO: CIRUGÍA - ESPECIALISTAS			FECHA: 07 Enero 2022				

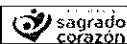

PLANILLA DE ENTREGA DE ELEMENTOS DE PROTECCION PERSONAL

FECHA ACT: Mayo 2020		VERSION: 002	COD: A-LOG-F-004				PAG: 2/2
Hora de entrega	Cargo	Nombres y Apellidos de quién recibe	Tapaboca	Gorro	Bata	Polaina	Firma
	APRENDIZ	COLORADO BEDOYA LEIDY JOHANA					
	APRENDIZ	CRUZ RESTREPO ANGIE STEFFI					
	APRENDIZ	RESTREPO MONTOYA MANUELA					
	AUXILIAR ADMINISTRATIVA	MONTOYA ACOSTA LUZ MARINA					
	AUXILIAR ADMINISTRATIVA	PUERTA CASTRILLON DORALBA					
	AUXILIAR ENFERMERIA	AFRICANO TABORDA LUISA FERNANDA					
	AUXILIAR ENFERMERIA	AVILA HERNANDEZ DIANA MARITZA					
	AUXILIAR ENFERMERIA	BARON VARGAS ANA CLARA					
	AUXILIAR ENFERMERIA	CARDONA HENAO LILIANA CATALINA					
	AUXILIAR ENFERMERIA	CASTAÑO SIERRA DAHIANA					
6:00	AUXILIAR ENFERMERIA	CASTRO GARZON LILIANA ESPERANZA	1	1			Liliana C
6:10	AUXILIAR ENFERMERIA	DAVID PAULA ANDREA	1	1			Paula
	AUXILIAR ENFERMERIA	DUARTE URIBE YURANY DURLEY					
	AUXILIAR ENFERMERIA	BEDOYA RIOS MARIA YAZMIN					
6:15	AUXILIAR ENFERMERIA	HIDALGO VIDALES IRMA DE JESUS	1	1	1	1	Irma Hidalgo
	AUXILIAR ENFERMERIA	HOLGUIN JIMENEZ ANA PAULINA					
	AUXILIAR ENFERMERIA	MONTOYA MARTINEZ ELIZABETH					
	AUXILIAR ENFERMERIA	OSORIO HIGUITA MARIAN CAROLINA					
	AUXILIAR ENFERMERIA	PEREZ HERNANDEZ DIANA					
	AUXILIAR ENFERMERIA	QUINTERO CARVAJAL MARIA EUGENIA					
	AUXILIAR ENFERMERIA	RIOS POSADA CLAUDIA MARCELA					
	AUXILIAR ENFERMERIA	TORRES MENESES LEIDY VICTORIA					
	AUXILIAR ENFERMERIA	TORRES SANTOS OMARA LILIANA					
6:10	AUXILIAR ENFERMERIA	URBAY URREGO CAROLINA					
	AUXILIAR ENFERMERIA	URREGO GALEANO NATALIA ANDREA	1	1	1	1	Natalia
	AUXILIAR ENFERMERIA	YEPES RENGIFO SANDRA CATALINA					
	AUXILIAR ENFERMERIA	GALENO GUERRERO ELIZABETH					
	AUXILIAR ENFERMERIA	LOPEZ LOPEZ YONATHAN					
	ENFERMERA	BERNAL OROZCO ALEJANDRINA					
	ENFERMERO	AGUDELO MARTINEZ VERONICA					
	ENFERMERO	HENAO GARCIA DIANA LORENA					
	ENFERMERO	PAREJA GARCIA MONICA ANDREA					
	INSTRUMENTADOR	ARBOLEDA GUARIN CAMILA ANDREA					
	INSTRUMENTADOR	CADENA MERIÑO GREY CAROLINA					
	INSTRUMENTADOR	CANEDO PEREZ ARNEIDA MARIA					
	INSTRUMENTADOR	DIAZ OROZCO YEIDY VIVIANA					
6:05	INSTRUMENTADOR	ESCOBAR TRUJILLO ANA ISABEL					
	INSTRUMENTADOR	GIRALDO PEREZ VALENTINA	1	1			Valentina G.
	INSTRUMENTADOR	RENTERIA GUTIERREZ MARIA CAROLINA					
	INSTRUMENTADOR	SANTA JIMENEZ LAURA MARCELA					
	INSTRUMENTADOR QUIRURGICO	ARANGO HERNANDEZ CAMILA ANDREA					
	INSTRUMENTADOR QUIRURGICO	GOMEZ CORDOBA ISY EVELIS					
	LIDER SERVICIO QUIRURGICO	HERNANDEZ MARTINEZ ANA KATHERINE					
	MEDICO GENERAL	LOPEZ ALVAREZ OSCAR MAURICIO					
	MEDICO GENERAL	RAMIREZ RUIZ MARIA ALEJANDRA					
		VILLA PAULA					
SERVICIO: CIRUGIA		FECHA: 07-01-22					



PLANILLA DE ENTREGA DE ELEMENTOS DE PROTECCION PERSONAL

FECHA ACT: Mayo 2020		VERSION: 002	COD: A-LOG-F-004				PAG:1/2
Hora de entrega	Cargo	Nombres y Apellidos de quién recibierecibe	Tapaboca	Gorro	Bata	Polaina	Firma
	ANESTESIA Y REANIMACION	ALVAREZ GONZALES HERNAN DARIO					
	ANESTESIA Y REANIMACION	BORJA PARADAS JULIO ALBERTO					
	ANESTESIA Y REANIMACION	GOMEZ GONZALES ALVARO					
	ANESTESIA Y REANIMACION	GOMEZ USUGA NANCY DARLEDY					
	ANESTESIA Y REANIMACION	JARAMILLO FRANCO JULIAN ANDRES					
	ANESTESIA Y REANIMACION	LEZCANO GARCIA WILSON					
	ANESTESIA Y REANIMACION	OTERO NAVARRO JOSE ANTONIO					
	ANESTESIA Y REANIMACION	PAJARO CARREDOR RICARDO ANTONIO					
	ANESTESIA Y REANIMACION	RIVERA MIRANDA MARIA FERNANDA					
	ANESTESIA Y REANIMACION	PEREZ GUZMAN CARLOS ANDRES					
	ANESTESIA Y REANIMACION	VALLEJO YEPES CAROLINA					
	ANESTESIA Y REANIMACION	POLO MENDOZA EDUY					
	ANESTESIA Y REANIMACION	MIRANDA ARAQUE JESUS DAVID					
	ANESTESIA Y REANIMACION	DIAZ ZUÑIGA ANA PAOLA					
	BARIATRICO	HERNANDEZ HERNANDEZ IVAN ANDRES					
	CARDIOLOGIA	GARRIDO BERNIER FRANCISCO					
	CIRUGIA GASTROINTESTINAL Y ENDOSCOPIA	GIRALDO SEGURO JAMES ARNOLDO					
	CIRUGIA GENERAL	HERNANDEZ GALLEGO ASTRID ELIANA					
	CIRUGIA GENERAL	ZAMBRANO SANDOVAL TULIO ERNESTO					
	CIRUGIA GENERAL	GRISALES LUJAN JHORMAN ANDRES					
	CIRUGIA GENERAL	HERNANDEZ RESTREPO ANDREA					
	CIRUGIA GENERAL	LIBREROS GARZON SANDRA					
	CIRUGIA GENERAL	RESTREPO CASTRILLON JASSON					
	CIRUGIA GENERAL	LOPEZ HENAO ANDRES FELIPE					
	CIRUGIA GENERAL Y ENDOSCOPIA	SILVERA MENDEZ EDUARDO ENRIQUE					
	CIRUGIA GENERAL Y ENDOSCOPIA	HERNANDEZ AGUILAR SERGIO ADOLFO					
	CIRUGIA GENERAL, LAPAROSCOPIA BARIATRICA	BOJANINI ACEVEDO LUCAS					
	CIRUGIA GENERAL, LAPAROSCOPIA BARIATRICA	CARROYAVE URIBE GABRIEL JAIME					
	CIRUGIA INFANTIL	ANGULO HERNANDEZ EDGARD JOSE					
	CIRUGIA MAXILOFACIAL	RAMIREZ MARIN DAVID ANDRES					
	CIRUGIA VASCULAR	ARISMENDI ORTIZ IVAN RAMIRO					
	CIRUJIA GENERAL	PETRO PLAZA ALEXANDER EFREN					
	CIRUJIA GENERAL	PERDOMO TOVAR JORGE MAURICIO					
	CIRUJIA VASCULAR	RAMIREZ HERRAN WILLIAM					
	GINECOLOGIA Y LAPAROSCOPIA	FRANCO BAENA JUAN NICOLAS					
	GINECOLOGIA Y OBSTETRICIA	BETANCUR RINCON JUAN CARLOS					
	GINECOLOGIA Y OBSTETRICIA	LONGAS ALZATE GLADYS EMILSE					
	GINECOLOGIA Y OBSTETRICIA	OQUENDO LÓPEZ IVAN					
	GINECOLOGIA Y OBSTETRICIA	QUINTERO GALEANO ALEJANDRO HERNÁN					
	MEDICO CIRUJANO BARIATICO	RESTREPO RESTREPO HERNAN DARIO					
	MEDICO GENERAL AYUDANTIAS	ASSAD MUSKUS FUAD ELIAS					
	NEUROCIRUGIA	BASTIDAS BENAVIDES JOSE LIBARDO					
	NEUROCIRUGIA	PACHECO ANILLO RAFAEL ANTONIO					
	NEUROCIRUGIA	GALVIS GOMEZ LUISA FERNANDA					
	NEUROCIRUGIA	GOMEZ ESTRADA JAIME RICARDO					
	ORTOPEDIA Y TRAUMATOLOGIA	ARANGO OREJUELA CAMILO HERNANDO					
	ORTOPEDIA Y TRAUMATOLOGIA	CORREA PRADA EDGAR					
	ORTOPEDIA Y TRAUMATOLOGIA	LOBO VILLADIEGO JOSÉ FERNANDO					
	ORTOPEDIA Y TRAUMATOLOGIA	MENA DELGADO LUÍS FERNANDO					
	ORTOPEDIA Y TRAUMATOLOGIA	RAMIREZ CASTRO JESICA LORENA					
	ORTOPEDIA Y TRAUMATOLOGIA	SERRATO GARCIA HUGO DANILO					
	OTORRINOLARINGOLOGÍA	NOREÑA CALLE JUAN CAMILO					
	OTORRINOLARINGOLOGIA	MEJIA GAVIRIA ANA MARÍA					
	OTORRINOLARINGOLOGIA Y CABEZA Y CUELLO	CASTRO ARIAS AIDA LIDA					
	UROLOGIA	CORTES BEDOYA JUAN FERNANDO					
	UROLOGIA	GALLEGO ANGEL DIEGO FELIPE					
	URULOGIA	BERNAL JAIMES LUZ MARINA					
SERVICIO: CIRUGÍA - ESPECIALISTAS			FECHA: 06 Enero 2022				



PLANILLA DE ENTREGA DE ELEMENTOS DE PROTECCION PERSONAL

FECHA ACT: Mayo 2020		VERSION: 002	COD: A-LOG-F-004				PAG:2/2
Hora de entrega	Cargo	Nombres y Apellidos de quién recibiere	Tapaboca	Gorro	Bata	Polaina	Firma
	APRENDIZ	COLORADO BEDOYA LEIDY JOHANA					
	APRENDIZ	CRUZ RESTREPO ANGIE STEFFI					
	APRENDIZ	RESTREPO MONTOYA MANUELA					
	AUXILIAR ADMINISTRATIVA	MONTOYA ACOSTA LUZ MARINA					
	AUXILIAR ADMINISTRATIVA	PUERTA CASTRILLON DORALBA					
	AUXILIAR ENFERMERIA	AFRICANO TABORDA LUISA FERNANDA					
	AUXILIAR ENFERMERIA	AVILA HERNANDEZ DIANA MARITZA					
	AUXILIAR ENFERMERIA	BARON VARGAS ANA CLARA					
	AUXILIAR ENFERMERIA	CARDONA HENAO LILIANA CATALINA					
	AUXILIAR ENFERMERIA	CASTAÑO SIERRA DAHIANA					
	AUXILIAR ENFERMERIA	CASTRO GARZON LILIANA ESPERANZA					
5:40	AUXILIAR ENFERMERIA	DAVID PAULA ANDREA	1	1		2	Paula
7:00	AUXILIAR ENFERMERIA	DUARTE URIBE YURANY DURLEY	1			2	Yurany
	AUXILIAR ENFERMERIA	BEDOYA RIOS MARIA YAZMIN					
	AUXILIAR ENFERMERIA	HIDALGO VIDALES IRMA DE JESUS					
	AUXILIAR ENFERMERIA	HOLGUIN JIMENEZ ANA PAULINA					
	AUXILIAR ENFERMERIA	MONTOYA MARTINEZ ELIZABETH					
	AUXILIAR ENFERMERIA	OSORIO HIGUITA MARIAN CAROLINA					
	AUXILIAR ENFERMERIA	PEREZ HERNANDEZ DIANA					
	AUXILIAR ENFERMERIA	QUINTERO CARVAJAL MARIA EUGENIA					
	AUXILIAR ENFERMERIA	RIOS POSADA CLAUDIA MARCELA					
	AUXILIAR ENFERMERIA	TORRES MENESES LEIDY VICTORIA					
	AUXILIAR ENFERMERIA	TORRES SANTOS OMARA LILIANA					
	AUXILIAR ENFERMERIA	URBAY URREGO CAROLINA					
	AUXILIAR ENFERMERIA	URREGO GALEANO NATALIA ANDREA					
6:10	AUXILIAR ENFERMERIA	YEPES RENGIFO SANDRA CATALINA	1	1		1P	Yepes
6:05	AUXILIAR ENFERMERIA	GALENO GUERRERO ELIZABETH	1	1		1P	Galeno
	AUXILIAR ENFERMERIA	LOPEZ LOPEZ YONATHAN					
	ENFERMERA	BERNAL OROZCO ALEJANDRINA					
	ENFERMERO	AGUDELO MARTINEZ VERONICA					
	ENFERMERO	HENAO GARCIA DIANA LORENA					
6:10	ENFERMERO	PAREJA GARCIA MONICA ANDREA	1	1		1	Pareja
6:02	INSTRUMENTADOR	ARBOLEDA GUARIN CAMILA ANDREA	1	1		1	Camila
	INSTRUMENTADOR	CADENA MERIÑO GREY CAROLINA					
	INSTRUMENTADOR	CANEDO PEREZ ARNEIDA MARIA					
	INSTRUMENTADOR	DIAZ OROZCO YEIDY VIVIANA					
	INSTRUMENTADOR	ESCOBAR TRUJILLO ANA ISABEL					
	INSTRUMENTADOR	GIRALDO PEREZ VALENTINA					
	INSTRUMENTADOR	RENTERIA GUTIERREZ MARIA CAROLINA					
	INSTRUMENTADOR	SANTA JIMENEZ LAURA MARCELA					
	INSTRUMENTADOR QUIRURGICO	ARANGO HERNANDEZ CAMILA ANDREA					
	INSTRUMENTADOR QUIRURGICO	GOMEZ CORDOBA ISY EVELIS					
	LIDER SERVICIO QUIRURGICO	HERNANDEZ MARTINEZ ANA KATHERINE					
	MEDICO GENERAL	LOPEZ ALVAREZ OSCAR MAURICIO					
	MEDICO GENERAL	RAMIREZ RUIZ MARIA ALEJANDRA					
		VILLA PAULA					
SERVICIO: CIRUGIA		FECHA: 06-01-22					

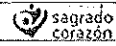

PLANILLA DE ENTREGA DE ELEMENTOS DE PROTECCION PERSONAL

FECHA ACT: Mayo 2020		VERSION: 002	COD: A-LOG-F-004				PAG: 1/2
Hora de entrega	Cargo	Nombres y Apellidos de quién recibierecibe	Tapaboca	Gorro	Bata	Polaina	Firma
	ANESTESIA Y REANIMACION	ALVAREZ GONZALES HERNAN DARIO					
	ANESTESIA Y REANIMACION	BORJA PARADAS JULIO ALBERTO					
	ANESTESIA Y REANIMACION	GOMEZ GONZALES ALVARO					
	ANESTESIA Y REANIMACION	GOMEZ USUGA NANCY DARLEDY					
	ANESTESIA Y REANIMACION	JARAMILLO FRANCO JULIAN ANDRES					
	ANESTESIA Y REANIMACION	LEZCANO GARCIA WILSON					
	ANESTESIA Y REANIMACION	OTERO NAVARRO JOSE ANTONIO					
	ANESTESIA Y REANIMACION	PAJARO CARREDOR RICARDO ANTONIO					
	ANESTESIA Y REANIMACION	RIVERA MIRANDA MARIA FERNANDA					
	ANESTESIA Y REANIMACION	PEREZ GUZMAN CARLOS ANDRES					
	ANESTESIA Y REANIMACION	VALLEJO YEPES CAROLINA					
	ANESTESIA Y REANIMACION	POLO MENDOZA EDUY					
	ANESTESIA Y REANIMACION	MIRANDA ARAQUE JESUS DAVID					
	ANESTESIA Y REANIMACION	DIAZ ZUÑIGA ANA PAOLA					
	BARIATRICO	HERNANDEZ HERNANDEZ IVAN ANDRES					
	CARDIOLOGIA	GARRIDO BERNIER FRANCISCO					
	CIRUGIA GASTROINTESTINAL Y ENDOSCOPIA	GIRALDO SEGURO JAMES ARNOLDO					
6:30	CIRUGIA GENERAL	HERNANDEZ GALLEGO ASTRID ELIANA	7+1	1+1		1p	<i>af</i>
	CIRUGIA GENERAL	ZAMBRANO SANDOVAL TULIO ERNESTO					
	CIRUGIA GENERAL	GRISALES LUJAN JHORMAN ANDRES					
	CIRUGIA GENERAL	HERNANDEZ RESTREPO ANDREA					
	CIRUGIA GENERAL	LIBREOS GARZON SANDRA					
	CIRUGIA GENERAL	RESTREPO CASTRILLON JASSON					
	CIRUGIA GENERAL	LOPEZ HENAO ANDRES FELIPE					
	CIRUGIA GENERAL Y ENDOSCOPIA	SILVERA MENDEZ EDUARDO ENRIQUE					
	CIRUGIA GENERAL Y ENDOSCOPIA	HERNANDEZ AGUILAR SERGIO ADOLFO					
	CIRUGIA GENERAL, LAPAROSCOPIA BARIATRICA	BOJANINI ACEVEDO LUCAS					
	CIRUGIA GENERAL, LAPAROSCOPIA BARIATRICA	CARROYAVE URIBE GABRIEL JAIME					
	CIRUGIA INFANTIL	ANGULO HERNANDEZ EDGARD JOSE					
	CIRUGIA MAXILOFACIAL	RAMIREZ MARIN DAVID ANDRES					
	CIRUGIA VASCULAR	ARISMENDI ORTIZ IVAN RAMIRO					
	CIRUGIA GENERAL	PETRO PLAZA ALEXANDER EFREN					
	CIRUGIA GENERAL	PERDOMO TOVAR JORGE MAURICIO					
	CIRUGIA VASCULAR	RAMIREZ HERRAN WILLIAM					
	GINECOLOGIA Y LAPAROSCOPIA	FRANCO BAENA JUAN NICOLAS					
	GINECOLOGIA Y OBSTETRICIA	BETANCUR RINCON JUAN CARLOS					
	GINECOLOGIA Y OBSTETRICIA	LONGAS ALZATE GLADYS EMILSE					
	GINECOLOGIA Y OBSTETRICIA	OQUENDO LÓPEZ IVAN					
	GINECOLOGIA Y OBSTETRICIA	QUINTERO GALEANO ALEJANDRO HERNÁN					
	MEDICO CIRUJANO BARIATICO	RESTREPO RESTREPO HERNAN DARIO					
	MEDICO GENERAL AYUDANTIAS	ASSAD MUSKUS FUAD ELIAS					
	NEUROCIRUGIA	BASTIDAS BENAVIDES JOSE LIBARDO					
	NEUROCIRUGIA	PACHECO ANILLO RAFAEL ANTONIO					
	NEUROCIRUGIA	GALVIS GOMEZ LUISA FERNANDA					
	NEUROCIRUGIA	GOMEZ ESTRADA JAIME RICARDO					
	ORTOPEDIA Y TRAUMATOLOGIA	ARANGO OREJUELA CAMILO HERNANDO					
	ORTOPEDIA Y TRAUMATOLOGIA	CORREA PRADA EDGAR					
	ORTOPEDIA Y TRAUMATOLOGIA	LOBO VILLADIEGO JOSÉ FERNANDO					
	ORTOPEDIA Y TRAUMATOLOGIA	MENA DELGADO LUÍS FERNANDO					
	ORTOPEDIA Y TRAUMATOLOGIA	RAMIREZ CASTRO JESICA LORENA					
	ORTOPEDIA Y TRAUMATOLOGIA	SERRATO GARCIA HUGO DANILO					
	OTORRINOLARINGOLOGÍA	NOREÑA CALLE JUAN CAMILO					
	OTORRINOLARINGOLOGÍA	MEJIA GAVIRIA ANA MARÍA					
	OTORRINOLARINGOLOGÍA Y CABEZA Y CUELLO	CASTRO ARIAS AIDA LIDA					
	UROLOGIA	CORTES BEDOYA JUAN FERNANDO					
	UROLOGIA	GALLEGO ANGEL DIEGO FELIPE					
	URULOGIA	BERNAL JAIMES LUZ MARINA					

SERVICIO: CIRUGÍA - ESPECIALISTAS

FECHA: 05 Enero 22



PLANILLA DE ENTREGA DE ELEMENTOS DE PROTECCION PERSONAL

FECHA ACT: Mayo 2020		VERSION: 002	COD: A-LOG-F-004				PAG:2/2
Hora de entrega	Cargo	Nombres y Apellidos de quién recibierecibe	Tapaboca	Gorro	Bata	Polaina	Firma
	APRENDIZ	COLORADO BEDOYA LEIDY JOHANA					
	APRENDIZ	CRUZ RESTREPO ANGIE STEFFI					
	APRENDIZ	RESTREPO MONTOYA MANUELA					
	AUXILIAR ADMINISTRATIVA	MONTOYA ACOSTA LUZ MARINA					
	AUXILIAR ADMINISTRATIVA	PUERTA CASTRILLON DORALBA					
	AUXILIAR ENFERMERIA	AFRICANO TABORDA LUISA FERNANDA					
	AUXILIAR ENFERMERIA	AVILA HERNANDEZ DIANA MARITZA					
	AUXILIAR ENFERMERIA	BARON VARGAS ANA CLARA					
	AUXILIAR ENFERMERIA	CARDONA HENAO LILIANA CATALINA					
	AUXILIAR ENFERMERIA	CASTAÑO SIERRA DAHIANA					
6am	AUXILIAR ENFERMERIA	CASTRO GARZON LILIANA ESPERANZA	1	1			lpa liliana castro
	AUXILIAR ENFERMERIA	DAVID PAULA ANDREA					
	AUXILIAR ENFERMERIA	DUARTE URIBE YURANY DURLEY					
	AUXILIAR ENFERMERIA	BEDOYA RIOS MARIA YAZMIN					
	AUXILIAR ENFERMERIA	HIDALGO VIDALES IRMA DE JESUS					
	AUXILIAR ENFERMERIA	HOLGUIN JIMENEZ ANA PAULINA					
	AUXILIAR ENFERMERIA	MONTOYA MARTINEZ ELIZABETH					
	AUXILIAR ENFERMERIA	OSORIO HIGUITA MARIAN CAROLINA					
	AUXILIAR ENFERMERIA	PEREZ HERNANDEZ DIANA					
	AUXILIAR ENFERMERIA	QUINTERO CARVAJAL MARIA EUGENIA					
	AUXILIAR ENFERMERIA	RIOS POSADA CLAUDIA MARCELA					
	AUXILIAR ENFERMERIA	TORRES MENESES LEIDY VICTORIA					
	AUXILIAR ENFERMERIA	TORRES SANTOS OMARA LILIANA					
	AUXILIAR ENFERMERIA	URBAY URREGO CAROLINA					
	AUXILIAR ENFERMERIA	URREGO GALEANO NATALIA ANDREA					
	AUXILIAR ENFERMERIA	YEPES RENGIFO SANDRA CATALINA					
	AUXILIAR ENFERMERIA	GALENO GUERRERO ELIZABETH					
	AUXILIAR ENFERMERIA	LOPEZ LOPEZ YONATHAN					
	ENFERMERA	BERNAL OROZCO ALEJANDRINA					
	ENFERMERO	AGUDELO MARTINEZ VERONICA					
	ENFERMERO	HENAO GARCIA DIANA LORENA					
	ENFERMERO	PAREJA GARCIA MONICA ANDREA					
	INSTRUMENTADOR	ARBOLEDA GUARIN CAMILA ANDREA					
	INSTRUMENTADOR	CADENA MERIÑO GREY CAROLINA					
	INSTRUMENTADOR	CANEDO PEREZ ARNEIDA MARIA					
	INSTRUMENTADOR	DIAZ OROZCO YEIDY VIVIANA					
	INSTRUMENTADOR	ESCOBAR TRUJILLO ANA ISABEL					
	INSTRUMENTADOR	GIRALDO PEREZ VALENTINA					
	INSTRUMENTADOR	RENTERIA GUTIERREZ MARIA CAROLINA					
	INSTRUMENTADOR	SANTA JIMENEZ LAURA MARCELA					
	INSTRUMENTADOR QUIRURGICO	ARANGO HERNANDEZ CAMILA ANDREA					
	INSTRUMENTADOR QUIRURGICO	GOMEZ CORDOBA ISY EVELIS					
	LIDER SERVICIO QUIRURGICO	HERNANDEZ MARTINEZ ANA KATHERINE					
	MEDICO GENERAL	LOPEZ ALVAREZ OSCAR MAURICIO					
	MEDICO GENERAL	RAMIREZ RUIZ MARIA ALEJANDRA					
		VILLA PAULA					
	SERVICIO: CIRUGIA	FECHA: 05-01-22					



PLANILLA DE ENTREGA DE ELEMENTOS DE PROTECCION PERSONAL

FECHA ACT: Mayo 2020

VERSION: 002

COD: A-LOG-F-004

PAG: 1/2

Hora de entrega	Cargo	Nombres y Apellidos de quién recibe	COD: A-LOG-F-004				Firma
			Tapaboca	Gorro	Bata	Polaina	
	ANESTESIA Y REANIMACION	ALVAREZ GONZALES HERNAN DARIO					
	ANESTESIA Y REANIMACION	BORJA PARADAS JULIO ALBERTO					
	ANESTESIA Y REANIMACION	GOMEZ GONZALES ALVARO					
	ANESTESIA Y REANIMACION	GOMEZ USUGA NANCY DARLEDY					
	ANESTESIA Y REANIMACION	JARAMILLO FRANCO JULIAN ANDRES					
	ANESTESIA Y REANIMACION	LEZCANO GARCIA WILSON					
	ANESTESIA Y REANIMACION	OTERO NAVARRO JOSE ANTONIO					
	ANESTESIA Y REANIMACION	PAJARO CARREDOR RICARDO ANTONIO					
	ANESTESIA Y REANIMACION	RIVERA MIRANDA MARIA FERNANDA					
	ANESTESIA Y REANIMACION	PEREZ GUZMAN CARLOS ANDRES					
	ANESTESIA Y REANIMACION	VALLEJO YEPES CAROLINA					
	ANESTESIA Y REANIMACION	POLO MENDOZA EDUY					
	ANESTESIA Y REANIMACION	MIRANDA ARAQUE JESUS DAVID					
	ANESTESIA Y REANIMACION	DIAZ ZUÑIGA ANA PAOLA					
	ANESTESIA Y REANIMACION	HERNANDEZ HERNANDEZ IVAN ANDRES					
	BIARIATRICO	GARRIDO BERNIER FRANCISCO					
	CARDIOLOGIA	GIRALDO SEGURO JAMES ARNOLDO					
	CIRUGIA GASTROINTESTINAL Y ENDOSCOPIA	HERNANDEZ GALLEGO ASTRID ELIANA					
	CIRUGIA GENERAL	ZAMBRANO SANDOVAL TULIO ERNESTO					
	CIRUGIA GENERAL	GRISALES LUJAN JHORMAN ANDRES					
	CIRUGIA GENERAL	HERNANDEZ RESTREPO ANDREA					
	CIRUGIA GENERAL	LIBREROS GARZON SANDRA					
	CIRUGIA GENERAL	RESTREPO CASTRILLON JASSON					
	CIRUGIA GENERAL	LOPEZ HENAO ANDRES FELIPE					
	CIRUGIA GENERAL Y ENDOSCOPIA	SILVERA MENDEZ EDUARDO ENRIQUE					
	CIRUGIA GENERAL Y ENDOSCOPIA	HERNANDEZ AGUILAR SERGIO ADOLFO					
	CIRUGIA GENERAL, LAPAROSCOPIA BARIATRICA	BOJANINI ACEVEDO LUCAS					
	CIRUGIA GENERAL, LAPAROSCOPIA BARIATRICA	CARROYAVE URIBE GABRIEL JAIME					
	CIRUGIA INFANTIL	ANGULO HERNANDEZ EDGARD JOSE					
	CIRUGIA MAXILOFACIAL	RAMIREZ MARIN DAVID ANDRES					
	CIRUGIA VASCULAR	ARISMENDI ORTIZ IVAN RAMIRO					
	CIRUJIA GENERAAL	PETRO PLAZA ALEXANDER EFREN					
	CIRUJIA GENERAL	PERDOMO TOVAR JORGE MAURICIO					
	CIRUJIA VASCULAR	RAMIREZ HERRAN WILLIAM					
	GINECOLOGIA Y LAPAROSCOPIA	FRANCO BAENA JUAN NICOLAS					
	GINECOLOGIA Y OBSTETRICIA	BETANCUR RINCON JUAN CARLOS					
	GINECOLOGIA Y OBSTETRICIA	LONGAS ALZATE GLADYS EMILSE					
	GINECOLOGIA Y OBSTETRICIA	OQUENDO LÓPEZ IVAN					
	GINECOLOGIA Y OBSTETRICIA	QUINTERO GALEANO ALEJANDRO HERNÁN					
	MEDICO CIRUJANO BARIATICO	RESTREPO RESTREPO HERNAN DARIO					
	MEDICO GENERAL AYUDANTIAS	ASSAD MUSKUS FUAD ELIAS					
	NEUROCIRUGIA	BASTIDAS BENAVIDES JOSE LIBARDO					
	NEUROCIRUGIA	PACHECO ANILLO RAFAEL ANTONIO					
	NEUROCIRUGIA	GALVIS GOMEZ LUISA FERNANDA					
	NEUROCIRUGIA	GOMEZ ESTRADA JAIME RICARDO					
	ORTOPEDIA Y TRAUMATOLOGIA	ARANGO OREJUELA CAMILO HERNANDO					
	ORTOPEDIA Y TRAUMATOLOGIA	CORREA PRADA EDGAR					
	ORTOPEDIA Y TRAUMATOLOGIA	LOBO VILLADIEGO JOSÉ FERNANDO					
	ORTOPEDIA Y TRAUMATOLOGIA	MENA DELGADO LUÍS FERNANDO					
	ORTOPEDIA Y TRAUMATOLOGIA	RAMIREZ CASTRO JESICA LORENA					
	ORTOPEDIA Y TRAUMATOLOGIA	SERRATO GARCIA HUGO DANILLO					
	OTORRINOLARINGOLOGÍA	NOREÑA CALLE JUAN CAMILO					
	OTORRINOLARINGOLOGÍA	MEJIA GAVIRIA ANA MARÍA					
	OTORRINOLARINGOLOGÍA Y CABEZA Y CUELLO	CASTRO ARIAS AIDA LIDA					
	UROLOGIA	CORTES BEDOYA JUAN FERNANDO					
	UROLOGIA	GALLEGO ANGEL DIEGO FELIPE					
	URULOGIA	BERNAL JAIMES LUZ MARINA					

SERVICIO: CIRUGÍA - ESPECIALISTAS

FECHA: 04 enero 22



PLANILLA DE ENTREGA DE ELEMENTOS DE PROTECCION PERSONAL

COB: A-LOG-F-004

PAG: 2/2

FECHA ACT: Mayo 2020

VERSION: 002

Hora de entrega	Cargo	Nombres y Apellidos de quién recibiere	COD: A-LOG-F-004				Firma
			Tapaboca	Gorro	Bata	Polaina	
	APRENDIZ	COLORADO BEDOYA LEIDY JOHANA					
	APRENDIZ	CRUZ RESTREPO ANGIE STEFFI					
	APRENDIZ	RESTREPO MONTOYA MANUELA					
	AUXILIAR ADMINISTRATIVA	MONTOYA ACOSTA LUZ MARINA					
	AUXILIAR ADMINISTRATIVA	PUERTA CASTRILLON DORALBA					
	AUXILIAR ENFERMERIA	AFRICANO TABORDA LUISA FERNANDA					
	AUXILIAR ENFERMERIA	AVILA HERNANDEZ DIANA MARITZA					
	AUXILIAR ENFERMERIA	BARON VARGAS ANA CLARA					
	AUXILIAR ENFERMERIA	CARDONA HENAO LILIANA CATALINA					
	AUXILIAR ENFERMERIA	CASTAÑO SIERRA DAHIANA					
	AUXILIAR ENFERMERIA	CASTRO GARZON LILIANA ESPERANZA					
	AUXILIAR ENFERMERIA	DAVID PAULA ANDREA					
	AUXILIAR ENFERMERIA	DUARTE URIBE YURANY DURLEY					
	AUXILIAR ENFERMERIA	BEDOYA RIOS MARIA YAZMIN					
	AUXILIAR ENFERMERIA	HIDALGO VIDALES IRMA DE JESUS					
	AUXILIAR ENFERMERIA	HOLGUIN JIMENEZ ANA PAULINA					
	AUXILIAR ENFERMERIA	MONTOYA MARTINEZ ELIZABETH					
	AUXILIAR ENFERMERIA	OSORIO HIGUITA MARIAN CAROLINA					
	AUXILIAR ENFERMERIA	PEREZ HERNANDEZ DIANA					
6:00	AUXILIAR ENFERMERIA	QUINTERO CARVAJAL MARIA EUGENIA	1	1		1P	H. Cees Q.
6:10	AUXILIAR ENFERMERIA	RIOS POSADA CLAUDIA MARCELA	1	1		1P	Marcela R.
	AUXILIAR ENFERMERIA	TORRES MENESES LEIDY VICTORIA					
	AUXILIAR ENFERMERIA	TORRES SANTOS OMARA LILIANA					
	AUXILIAR ENFERMERIA	URBAY URREGO CAROLINA					
	AUXILIAR ENFERMERIA	URREGO GALEANO NATALIA ANDREA					
	AUXILIAR ENFERMERIA	YEPES RENGIFO SANDRA CATALINA					
6:20	AUXILIAR ENFERMERIA	GALENO GUERRERO ELIZABETH	1	1		1P	Elizabeth
	AUXILIAR ENFERMERIA	LOPEZ LOPEZ YONATHAN					
	ENFERMERA	BERNAL OROZCO ALEJANDRINA					
6:32	ENFERMERO	AGUDELO MARTINEZ VERONICA	1	1		1P	Veronica
	ENFERMERO	HENAO GARCIA DIANA LORENA					
	ENFERMERO	PAREJA GARCIA MONICA ANDREA					
6:35	INSTRUMENTADOR	ARBOLEDA GUARIN CAMILA ANDREA	1	1		1par	Camila Arboleda
	INSTRUMENTADOR	CADENA MERIÑO GREY CAROLINA					
	INSTRUMENTADOR	CANEDO PEREZ ARNEIDA MARIA					
	INSTRUMENTADOR	DIAZ OROZCO YEIDY VIVIANA					
	INSTRUMENTADOR	ESCOBAR TRUJILLO ANA ISABEL					
6:42	INSTRUMENTADOR	GIRALDO PEREZ VALENTINA	1	1		1par	Valentina G
6:50	INSTRUMENTADOR	RENTERIA GUTIERREZ MARIA CAROLINA	1	1		1par	Carolina R
	INSTRUMENTADOR	SANTA JIMENEZ LAURA MARCELA					
	INSTRUMENTADOR QUIRURGICO	ARANGO HERNANDEZ CAMILA ANDREA					
	INSTRUMENTADOR QUIRURGICO	GOMEZ CORDOBA ISY EVELIS					
	LIDER SERVICIO QUIRURGICO	HERNANDEZ MARTINEZ ANA KATHERINE					
	MEDICO GENERAL	LOPEZ ALVAREZ OSCAR MAURICIO					
	MEDICO GENERAL	RAMIREZ RUIZ MARIA ALEJANDRA					
		VILLA PAULA					
	SERVICIO: CIRUGIA	FECHA: 04-01-22					



PLANILLA DE ENTREGA DE ELEMENTOS DE PROTECCION PERSONAL

COD: A-LOG-F-004

PAG:1/2

VERSION: 002

Hora de entrega	CARGO	Nombres y Apellidos de quién recibierecibe	COD: A-LOG-F-004				Firma
			Tapaboca	Gorro	Bata	Polaina	
	ANESTESIA Y REANIMACION	ALVAREZ GONZALES HERNAN DARIO					
	ANESTESIA Y REANIMACION	BORJA PARADAS JULIO ALBERTO					
	ANESTESIA Y REANIMACION	GOMEZ GONZALES ALVARO					
	ANESTESIA Y REANIMACION	GOMEZ USUGA NANCY DARLEDY					
	ANESTESIA Y REANIMACION	JARAMILLO FRANCO JULIAN ANDRES					
	ANESTESIA Y REANIMACION	LEZCANO GARCIA WILSON					
	ANESTESIA Y REANIMACION	OTERO NAVARRO JOSE ANTONIO					
	ANESTESIA Y REANIMACION	PAJARO CARREDOR RICARDO ANTONIO					
	ANESTESIA Y REANIMACION	RIVERA MIRANDA MARIA FERNANDA					
	ANESTESIA Y REANIMACION	PEREZ GUZMAN CARLOS ANDRES					
	ANESTESIA Y REANIMACION	VALLEJO YEPES CAROLINA					
	ANESTESIA Y REANIMACION	POLO MENDOZA EDUY					
	ANESTESIA Y REANIMACION	MIRANDA ARAQUE JESUS DAVID					
	ANESTESIA Y REANIMACION	DIAZ ZUÑIGA ANA PAOLA					
	ANESTESIA Y REANIMACION	HERNANDEZ HERNANDEZ IVAN ANDRES					
	BARIATRICO	GARRIDO BERNIER FRANCISCO					
	CARDIOLOGIA	GIRALDO SEGURO JAMES ARNOLDO					
	CIRUGIA GASTROINTESTINAL Y ENDOSCOPIA	HERNANDEZ GALLEGO ASTRID ELIANA	1	1			<i>DF</i>
7:00	CIRUGIA GENERAL	ZAMBRANO SANDOVAL TULIO ERNESTO					
	CIRUGIA GENERAL	GRISALES LUJAN JHORMAN ANDRES					
	CIRUGIA GENERAL	HERNANDEZ RESTREPO ANDREA					
	CIRUGIA GENERAL	LIBREROS GARZON SANDRA					
	CIRUGIA GENERAL	RESTREPO CASTRILLON JASSON					
	CIRUGIA GENERAL	LOPEZ HENAO ANDRES FELIPE					
	CIRUGIA GENERAL Y ENDOSCOPIA	SILVERA MENDEZ EDUARDO ENRIQUE					
	CIRUGIA GENERAL Y ENDOSCOPIA	HERNANDEZ AGUILAR SERGIO ADOLFO					
	CIRUGIA GENERAL, LAPAROSCOPIA BARIATRICA	BOJANINI ACEVEDO LUCAS					
	CIRUGIA GENERAL, LAPAROSCOPIA BARIATRICA	CARROYAVE URIBE GABRIEL JAIME					
	CIRUGIA INFANTIL	ANGULO HERNANDEZ EDGARD JOSE					
	CIRUGIA MAXILOFACIAL	RAMIREZ MARIN DAVID ANDRES					
	CIRUGIA VASCULAR	ARISMENDI ORTIZ IVAN RAMIRO					
	CIRUJIA GENERAAL	PETRO PLAZA ALEXANDER EFREN					
	CIRUJIA GENERAL	PERDOMO TOVAR JORGE MAURICIO					
	CIRUJIA VASCULAR	RAMIREZ HERRAN WILLIAM					
	GINECOLOGIA Y LAPAROSCOPIA	FRANCO BAENA JUAN NICOLAS					
	GINECOLOGIA Y OBSTETRICIA	BETANCUR RINCON JUAN CARLOS					
	GINECOLOGIA Y OBSTETRICIA	LONGAS ALZATE GLADYS EMILSE					
	GINECOLOGIA Y OBSTETRICIA	QUENDO LÓPEZ IVAN					
	GINECOLOGIA Y OBSTETRICIA	QUINTERO GALEANO ALEJANDRO HERNÁN					
	MEDICO CIRUJANO BARIATICO	RESTREPO RESTREPO HERNAN DARIO					
	MEDICO GENERAL AYUDANTIAS	ASSAD MUSKUS FUAD ELIAS					
	NEUROCIURUGIA	BASTIDAS BENAVIDES JOSE LIBARDO					
	NEUROCIURUGIA	PACHECO ANILLO RAFAEL ANTONIO					
	NEUROCIURUGIA	GALVIS GOMEZ LUISA FERNANDA					
	NEUROCIURUGIA	GOMEZ ESTRADA JAIME RICARDO					
	ORTOPEDIA Y TRAUMATOLOGIA	ARANGO OREJUELA CAMILO HERNANDO					
	ORTOPEDIA Y TRAUMATOLOGIA	CORREA PRADA EDGAR					
	ORTOPEDIA Y TRAUMATOLOGIA	LOBO VILLADIEGO JOSÉ FERNANDO					
	ORTOPEDIA Y TRAUMATOLOGIA	MENA DELGADO LUÍS FERNANDO					
	ORTOPEDIA Y TRAUMATOLOGIA	RAMIREZ CASTRO JESICA LORENA					
	ORTOPEDIA Y TRAUMATOLOGIA	SERRATO GARCIA HUGO DANILO					
	OTORRINOLARINGOLOGÍA	NOREÑA CALLE JUAN CAMILO					
	OTORRINOLARINGOLOGIA	MEJIA GAVIRIA ANA MARÍA					
	OTORRINOLARINGOLOGIA Y CABEZA Y CUELLO	CASTRO ARIAS AIDA LIDA					
	UROLOGIA	CORTES BEDOYA JUAN FERNANDO					
	UROLOGIA	GALLEGO ANGEL DIEGO FELIPE					
	URULOGIA	BERNAL JAIMES LUZ MARINA					

SERVICIO: CIRUGÍA - ESPECIALISTAS

FECHA: 03 Enero 2022



PLANILLA DE ENTREGA DE ELEMENTOS DE PROTECCION PERSONAL

FECHA ACT: Mayo 2020

VERSION: 002

COD: A-LOG-F-004

PAG: 2/2

Hora de entrega	Cargo	Nombres y Apellidos de quién recibiere	Tapaboca	Gorro	Bata	Polaina	Firma
	APRENDIZ	COLORADO BEDOYA LEIDY JOHANA					
	APRENDIZ	CRUZ RESTREPO ANGIE STEFFI					
	APRENDIZ	RESTREPO MONTOYA MANUELA					
	AUXILIAR ADMINISTRATIVA	MONTOYA ACOSTA LUZ MARINA					
	AUXILIAR ADMINISTRATIVA	PUERTA CASTRILLON DORALBA					
	AUXILIAR ENFERMERIA	AFRICANO TABORDA LUISA FERNANDA					
	AUXILIAR ENFERMERIA	AVILA HERNANDEZ DIANA MARITZA					
	AUXILIAR ENFERMERIA	BARON VARGAS ANA CLARA					
	AUXILIAR ENFERMERIA	CARDONA HENAO LILIANA CATALINA					
	AUXILIAR ENFERMERIA	CASTAÑO SIERRA DAHIANA					
1:30	AUXILIAR ENFERMERIA	CASTRO GARZON LILIANA ESPERANZA	1	1			10/11/2020
	AUXILIAR ENFERMERIA	DAVID PAULA ANDREA					
	AUXILIAR ENFERMERIA	DUARTE URIBE YURANY DURLEY					
	AUXILIAR ENFERMERIA	BEDOYA RIOS MARIA YAZMIN					
	AUXILIAR ENFERMERIA	HIDALGO VIDALES IRMA DE JESUS					
	AUXILIAR ENFERMERIA	HOLGUIN JIMENEZ ANA PAULINA					
	AUXILIAR ENFERMERIA	MONTOYA MARTINEZ ELIZABETH					
	AUXILIAR ENFERMERIA	OSORIO HIGUITA MARIAN CAROLINA					
	AUXILIAR ENFERMERIA	PEREZ HERNANDEZ DIANA					
7:00	AUXILIAR ENFERMERIA	QUINTERO CARVAJAL MARIA EUGENIA	1	1			10/11/2020
	AUXILIAR ENFERMERIA	RIOS POSADA CLAUDIA MARCELA					
	AUXILIAR ENFERMERIA	TORRES MENESES LEIDY VICTORIA					
	AUXILIAR ENFERMERIA	TORRES SANTOS OMARA LILIANA					
	AUXILIAR ENFERMERIA	URBAY URREGO CAROLINA					
	AUXILIAR ENFERMERIA	URREGO GALEANO NATALIA ANDREA					
	AUXILIAR ENFERMERIA	YEPES RENGIFO SANDRA CATALINA					
	AUXILIAR ENFERMERIA	GALENO GUERRERO ELIZABETH					
	AUXILIAR ENFERMERIA	LOPEZ LOPEZ YONATHAN					
	ENFERMERA	BERNAL OROZCO ALEJANDRINA					
	ENFERMERO	AGUDELO MARTINEZ VERONICA					
	ENFERMERO	HENAO GARCIA DIANA LORENA					
	ENFERMERO	PAREJA GARCIA MONICA ANDREA					
	INSTRUMENTADOR	ARBOLEDA GUARIN CAMILA ANDREA					
	INSTRUMENTADOR	CADENA MERIÑO GREY CAROLINA					
	INSTRUMENTADOR	CANEDO PEREZ ARNEIDA MARIA					
	INSTRUMENTADOR	DIAZ OROZCO YEIDY VIVIANA					
	INSTRUMENTADOR	ESCOBAR TRUJILLO ANA ISABEL					
	INSTRUMENTADOR	GIRALDO PEREZ VALENTINA					
7:02	INSTRUMENTADOR	RENERIA GUTIERREZ MARIA CAROLINA	1	1			10/11/2020
	INSTRUMENTADOR	SANTA JIMENEZ LAURA MARCELA					
	INSTRUMENTADOR QUIRURGICO	ARANGO HERNANDEZ CAMILA ANDREA					
	INSTRUMENTADOR QUIRURGICO	GOMEZ CORDOBA ISY EVELIS					
	LIDER SERVICIO QUIRURGICO	HERNANDEZ MARTINEZ ANA KATHERINE					
	MEDICO GENERAL	LOPEZ ALVAREZ OSCAR MAURICIO					
	MEDICO GENERAL	RAMIREZ RUIZ MARIA ALEJANDRA					
		VILLA PAULA					
	SERVICIO: CIRUGIA	FECHA: 03-01-22					



PLANILLA DE ENTREGA DE ELEMENTOS DE PROTECCION PERSONAL

COD: A-LOG-F-004

PAG: 1/2

FECHA ACT: Mayo 2020		VERSION: 002	COD: A-LOG-F-004				PAG: 1/2
Hora de entrega	Cargo	Nombres y Apellidos de quién recibiere	Tapaboca	Gorro	Bata	Polaina	Firma
	ANESTESIA Y REANIMACION	ALVAREZ GONZALES HERNAN DARIO					
	ANESTESIA Y REANIMACION	BORJA PARADAS JULIO ALBERTO					
	ANESTESIA Y REANIMACION	GOMEZ GONZALES ALVARO					
	ANESTESIA Y REANIMACION	GOMEZ USUGA NANCY DARLEDY					
	ANESTESIA Y REANIMACION	JARAMILLO FRANCO JULIAN ANDRES					
	ANESTESIA Y REANIMACION	LEZCANO GARCIA WILSON					
	ANESTESIA Y REANIMACION	OTERO NAVARRO JOSE ANTONIO					
	ANESTESIA Y REANIMACION	PAJARO CARREDOR RICARDO ANTONIO					
	ANESTESIA Y REANIMACION	RIVERA MIRANDA MARIA FERNANDA					
	ANESTESIA Y REANIMACION	PEREZ GUZMAN CARLOS ANDRES					
	ANESTESIA Y REANIMACION	VALLEJO YEPES CAROLINA					
	ANESTESIA Y REANIMACION	POLO MENDOZA EDUY					
	ANESTESIA Y REANIMACION	MIRANDA ARAQUE JESUS DAVID					
	ANESTESIA Y REANIMACION	DIAZ ZUÑIGA ANA PAOLA					
	ANESTESIA Y REANIMACION	HERNANDEZ HERNANDEZ IVAN ANDRES					
	BARIATRICO	GARRIDO BERNIER FRANCISCO					
	CARDIOLOGIA	GIRALDO SEGURO JAMES ARNOLDO					
6:30	CIRUGIA GASTROINTESTINAL Y ENDOSCOPIA	HERNANDEZ GALLEGO ASTRID ELIANA	H	H		H	JH
	CIRUGIA GENERAL	ZAMBRANO SANDOVAL TULIO ERNESTO					
	CIRUGIA GENERAL	GRISALES LUJAN JHORMAN ANDRES					
	CIRUGIA GENERAL	HERNANDEZ RESTREPO ANDREA					
	CIRUGIA GENERAL	LIBREROS GARZON SANDRA					
	CIRUGIA GENERAL	RESTREPO CASTRILLON JASSON					
	CIRUGIA GENERAL	LOPEZ HENAO ANDRES FELIPE					
	CIRUGIA GENERAL Y ENDOSCOPIA	SILVERA MENDEZ EDUARDO ENRIQUE					
	CIRUGIA GENERAL Y ENDOSCOPIA	HERNANDEZ AGUILAR SERGIO ADOLFO					
	CIRUGIA GENERAL, LAPAROSCOPIA BARIATRICA	BOJANINI ACEVEDO LUCAS					
	CIRUGIA GENERAL, LAPAROSCOPIA BARIATRICA	CARROYAVE URIBE GABRIEL JAIME					
	CIRUGIA INFANTIL	ANGULO HERNANDEZ EDGARD JOSE					
	CIRUGIA MAXILOFACIAL	RAMIREZ MARIN DAVID ANDRES					
	CIRUGIA VASCULAR	ARISMENDI ORTIZ IVAN RAMIRO					
	CIRUJIA GENERAAL	PETRO PLAZA ALEXANDER EFREN					
	CIRUJIA GENERAL	PERDOMO TOVAR JORGE MAURICIO					
	CIRUJIA VASCULAR	RAMIREZ HERRAN WILLIAM					
	GINECOLOGIA Y LAPAROSCOPIA	FRANCO BAENA JUAN NICOLAS					
	GINECOLOGIA Y OBSTETRICIA	BETANCUR RINCON JUAN CARLOS					
	GINECOLOGIA Y OBSTETRICIA	LONGAS ALZATE GLADYS EMILSE					
	GINECOLOGIA Y OBSTETRICIA	OQUENDO LÓPEZ IVAN					
	GINECOLOGIA Y OBSTETRICIA	QUINTERO GALEANO ALEJANDRO HERNÁN					
	MEDICO CIRUJANO BARIATICO	RESTREPO RESTREPO HERNAN DARIO					
	MEDICO GENERAL AYUDANTIAS	ASSAD MUSKUS FUAD ELIAS					
	NEUROCIRUGIA	BASTIDAS BENAVIDES JOSE LIBARDO					
	NEUROCIRUGIA	PACHECO ANILLO RAFAEL ANTONIO					
	NEUROCIRUGIA	GALVIS GOMEZ LUISA FERNANDA					
	NEUROCIRUGIA	GOMEZ ESTRADA JAIME RICARDO					
	ORTOPEDIA Y TRAUMATOLOGIA	ARANGO OREJUELA CAMILO HERNANDO					
	ORTOPEDIA Y TRAUMATOLOGIA	CORREA PRADA EDGAR					
	ORTOPEDIA Y TRAUMATOLOGIA	LOBO VILLADIEGO JOSÉ FERNANDO					
	ORTOPEDIA Y TRAUMATOLOGIA	MENA DELGADO LUÍS FERNANDO					
	ORTOPEDIA Y TRAUMATOLOGIA	RAMIREZ CASTRO JESICA LORENA					
	ORTOPEDIA Y TRAUMATOLOGIA	SERRATO GARCIA HUGO DANILO					
	OTORRINOLARINGOLOGÍA	NOREÑA CALLE JUAN CAMILO					
	OTORRINOLARINGOLOGIA	MEJIA GAVIRIA ANA MARÍA					
	OTORRINOLARINGOLOGIA Y CABEZA Y CUELLO	CASTRO ARIAS AIDA LIDA					
	UROLOGIA	CORTES BEDOYA JUAN FERNANDO					
	UROLOGIA	GALLEGO ANGEL DIEGO FELIPE					
	URULOGIA	BERNAL JAIMES LUZ MARINA					

SERVICIO: CIRUGÍA - ESPECIALISTAS

FECHA: 02 Enero 2022



PLANILLA DE ENTREGA DE ELEMENTOS DE PROTECCION PERSONAL

FECHA ACT: Mayo 2020

VERSION: 002

COD: A-LOG-F-004

PAG: 2/2

Hora de entrega	Cargo	Nombres y Apellidos de quién recibiere	COD: A-LOG-F-004				Firma
			Tapaboca	Gorro	Bata	Potaina	
	APRENDIZ	COLORADO BEDOYA LEIDY JOHANA					
	APRENDIZ	CRUZ RESTREPO ANGIE STEFFI					
	APRENDIZ	RESTREPO MONTOYA MANUELA					
	AUXILIAR ADMINISTRATIVA	MONTOYA ACOSTA LUZ MARINA					
	AUXILIAR ADMINISTRATIVA	PUERTA CASTRILLON DORALBA					
	AUXILIAR ENFERMERIA	AFRICANO TABORDA LUISA FERNANDA					
	AUXILIAR ENFERMERIA	AVILA HERNANDEZ DIANA MARITZA					
	AUXILIAR ENFERMERIA	BARON VARGAS ANA CLARA	1			2	Ana Baron
18:30	AUXILIAR ENFERMERIA	CARDONA HENAO LILIANA CATALINA					
	AUXILIAR ENFERMERIA	CASTAÑO SIERRA DAHIANA					
	AUXILIAR ENFERMERIA	CASTRO GARZON LILIANA ESPERANZA					
	AUXILIAR ENFERMERIA	DAVID PAULA ANDREA					
	AUXILIAR ENFERMERIA	DUARTE URIBE YURANY DURLEY					
	AUXILIAR ENFERMERIA	BEDOYA RIOS MARIA YAZMIN					
	AUXILIAR ENFERMERIA	HIDALGO VIDALES IRMA DE JESUS					
	AUXILIAR ENFERMERIA	HOLGUIN JIMENEZ ANA PAULINA					
	AUXILIAR ENFERMERIA	MONTOYA MARTINEZ ELIZABETH					
	AUXILIAR ENFERMERIA	OSORIO HIGUITA MARIAN CAROLINA					
	AUXILIAR ENFERMERIA	PEREZ HERNANDEZ DIANA					
	AUXILIAR ENFERMERIA	QUINTERO CARVAJAL MARIA EUGENIA					
	AUXILIAR ENFERMERIA	RIOS POSADA CLAUDIA MARCELA					
	AUXILIAR ENFERMERIA	TORRES MENESES LEIDY VICTORIA					
	AUXILIAR ENFERMERIA	TORRES SANTOS OMARA LILIANA					
	AUXILIAR ENFERMERIA	URBAY URREGO CAROLINA					
	AUXILIAR ENFERMERIA	URREGO GALEANO NATALIA ANDREA					
	AUXILIAR ENFERMERIA	YEPES RENGIFO SANDRA CATALINA					
	AUXILIAR ENFERMERIA	GALENO GUERRERO ELIZABETH					
	AUXILIAR ENFERMERIA	LOPEZ LOPEZ YONATHAN					
	ENFERMERA	BERNAL OROZCO ALEJANDRINA					
	ENFERMERO	AGUDELO MARTINEZ VERONICA					
	ENFERMERO	HENAO GARCIA DIANA LORENA					
18:50	ENFERMERO	PARAJA GARCIA MONICA ANDREA	1			2	Monica Paraja
	INSTRUMENTADOR	ARBOLEDA GUARIN CAMILA ANDREA					
	INSTRUMENTADOR	CADENA MERIÑO GREY CAROLINA					
	INSTRUMENTADOR	CANEDO PEREZ ARNEIDA MARIA					
	INSTRUMENTADOR	DIAZ OROZCO YEIDY VIVIANA					
	INSTRUMENTADOR	ESCOBAR TRUJILLO ANA ISABEL					
	INSTRUMENTADOR	GIRALDO PEREZ VALENTINA					
	INSTRUMENTADOR	RENTERIA GUTIERREZ MARIA CAROLINA					
	INSTRUMENTADOR	SANTA JIMENEZ LAURA MARCELA					
	INSTRUMENTADOR QUIRURGICO	ARANGO HERNANDEZ CAMILA ANDREA					
	INSTRUMENTADOR QUIRURGICO	GOMEZ CORDOBA ISY EVELIS					
	LIDER SERVICIO QUIRURGICO	HERNANDEZ MARTINEZ ANA KATHERINE					
	MEDICO GENERAL	LOPEZ ALVAREZ OSCAR MAURICIO					
	MEDICO GENERAL	RAMIREZ RUIZ MARIA ALEJANDRA					
		VILLA PAULA					
	SERVICIO: CIRUGIA	FECHA: 02-01-22					

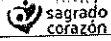

PLANILLA DE ENTREGA DE ELEMENTOS DE PROTECCION PERSONAL

FECHA ACT: Mayo 2020

VERSION: 002

COD: A-LOG-F-004

PAG: 1/2

Hora de entrega	Cargo	Nombres y Apellidos de quién recibiere	COD: A-LOG-F-004				Firma
			Tapaboca	Gorro	Bata	Polaina	
	ANESTESIA Y REANIMACION	ALVAREZ GONZALES HERNAN DARIO					
	ANESTESIA Y REANIMACION	BORJA PARADAS JULIO ALBERTO					
	ANESTESIA Y REANIMACION	GOMEZ GONZALES ALVARO					
	ANESTESIA Y REANIMACION	GOMEZ USUGA NANCY DARLEDY					
6:15	ANESTESIA Y REANIMACION	JARAMILLO FRANCO JULIAN ANDRES	1	1	1	<i>don jaramillo</i>	
	ANESTESIA Y REANIMACION	LEZCANO GARCIA WILSON					
	ANESTESIA Y REANIMACION	OTERO NAVARRO JOSE ANTONIO					
	ANESTESIA Y REANIMACION	PAJARO CARREDOR RICARDO ANTONIO					
	ANESTESIA Y REANIMACION	RIVERA MIRANDA MARIA FERNANDA					
	ANESTESIA Y REANIMACION	PEREZ GUZMAN CARLOS ANDRES					
	ANESTESIA Y REANIMACION	VALLEJO YEPES CAROLINA					
	ANESTESIA Y REANIMACION	POLO MENDOZA EDUY					
	ANESTESIA Y REANIMACION	MIRANDA ARAQUE JESUS DAVID					
	ANESTESIA Y REANIMACION	DIAZ ZUÑIGA ANA PAOLA					
	BARIATRICO	HERNANDEZ HERNANDEZ IVAN ANDRES					
	CARDIOLOGIA	GARRIDO BERNIER FRANCISCO					
	CIRUGIA GASTROINTESTINAL Y ENDOSCOPIA	GIRALDO SEGURO JAMES ARNOLDO					
	CIRUGIA GENERAL	HERNANDEZ GALLEGO ASTRID ELIANA					
	CIRUGIA GENERAL	ZAMBRANO SANDOVAL TULIO ERNESTO					
	CIRUGIA GENERAL	GRISALES LUJAN JHORMAN ANDRES					
	CIRUGIA GENERAL	HERNANDEZ RESTREPO ANDREA					
	CIRUGIA GENERAL	LIBREROS GARZON SANDRA					
	CIRUGIA GENERAL	RESTREPO CASTRILLON JASSON					
6:20	CIRUGIA GENERAL	LOPEZ HENAO ANDRES FELIPE	1	1	1	<i>Andres</i>	
	CIRUGIA GENERAL Y ENDOSCOPIA	SILVERA MENDEZ EDUARDO ENRIQUE					
	CIRUGIA GENERAL Y ENDOSCOPIA	HERNANDEZ AGUILAR SERGIO ADOLFO					
	CIRUGIA GENERAL, LAPAROSCOPIA BARIATRICA	BOJANINI ACEVEDO LUCAS					
	CIRUGIA GENERAL, LAPAROSCOPIA BARIATRICA	CARROYAVE URIBE GABRIEL JAIME					
	CIRUGIA INFANTIL	ANGULO HERNANDEZ EDGARDO JOSE					
	CIRUGIA MAXILOFACIAL	RAMIREZ MARIN DAVID ANDRES					
	CIRUGIA VASCULAR	ARISMENDI ORTIZ IVAN RAMIRO					
	CIRUJIA GENERAAL	PETRO PLAZA ALEXANDER EFREN					
	CIRUJIA GENERAL	PERDOMO TOVAR JORGE MAURICIO					
	CIRUJIA VASCULAR	RAMIREZ HERRAN WILLIAM					
	GINECOLOGIA Y LAPAROSCOPIA	FRANCO BAENA JUAN NICOLAS					
	GINECOLOGIA Y OBSTETRICIA	BETANCUR RINCON JUAN CARLOS					
	GINECOLOGIA Y OBSTETRICIA	LONGAS ALZATE GLADYS EMILSE					
	GINECOLOGIA Y OBSTETRICIA	OQUENDO LÓPEZ IVAN					
	GINECOLOGIA Y OBSTETRICIA	QUINTERO GALEANO ALEJANDRO HERNÁN					
	MEDICO CIRUJANO BARIATICO	RESTREPO RESTREPO HERNAN DARIO					
	MEDICO GENERAL AYUDANTIAS	ASSAD MUSKUS FUAD ELIAS					
	NEUROCIRUGIA	BASTIDAS BENAVIDES JOSE LIBARDO					
	NEUROCIRUGIA	PACHECO ANILLO RAFAEL ANTONIO					
	NEUROCIRUGIA	GALVIS GOMEZ LUISA FERNANDA					
	NEUROCIRUGIA	GOMEZ ESTRADA JAIME RICARDO					
	ORTOPEDIA Y TRAUMATOLOGIA	ARANGO OREJUELA CAMILO HERNANDO					
	ORTOPEDIA Y TRAUMATOLOGIA	CORREA PRADA EDGAR					
	ORTOPEDIA Y TRAUMATOLOGIA	LOBO VILLADIEGO JOSÉ FERNANDO					
	ORTOPEDIA Y TRAUMATOLOGIA	MENA DELGADO LUÍS FERNANDO					
	ORTOPEDIA Y TRAUMATOLOGIA	RAMIREZ CASTRO JESICA LORENA					
	ORTOPEDIA Y TRAUMATOLOGIA	SERRATO GARCIA HUGO DANILO					
	OTORRINOLARINGOLOGÍA	NOREÑA CALLE JUAN CAMILO					
	OTORRINOLARINGOLOGIA	MEJIA GAVIRIA ANA MARÍA					
	OTORRINOLARINGOLOGIA Y CABEZA Y CUELLO	CASTRO ARIAS AIDA LIDA					
	UROLOGIA	CORTES BEDOYA JUAN FERNANDO					
	UROLOGIA	GALLEGO ANGEL DIEGO FELIPE					
	URULOGIA	BERNAL JAIMES LUZ MARINA					

SERVICIO: CIRUGÍA - ESPECIALISTAS

FECHA: 01 Enero 2022

Hora de entrega	Cargo	Nombres y Apellidos de quién recibierecibe	COD: A-LOG-F-004				Firma
			Tapaboca	Gorro	Bata	Polaina	
	APRENDIZ	COLORADO BEDOYA LEIDY JOHANA					
	APRENDIZ	CRUZ RESTREPO ANGIE STEFFI					
	APRENDIZ	RESTREPO MONTOYA MANUELA					
	AUXILIAR ADMINISTRATIVA	MONTOYA ACOSTA LUZ MARINA					
	AUXILIAR ADMINISTRATIVA	PUERTA CASTRILLON DORALBA					
	AUXILIAR ENFERMERIA	AFRICANO TABORDA LUISA FERNANDA					
	AUXILIAR ENFERMERIA	AVILA HERNANDEZ DIANA MARITZA					
	AUXILIAR ENFERMERIA	BARON VARGAS ANA CLARA					
	AUXILIAR ENFERMERIA	CARDONA HENAO LILIANA CATALINA					
	AUXILIAR ENFERMERIA	CASTAÑO SIERRA DAHIANA					
	AUXILIAR ENFERMERIA	CASTRO GARZON LILIANA ESPERANZA					
	AUXILIAR ENFERMERIA	DAVID PAULA ANDREA					
	AUXILIAR ENFERMERIA	DUARTE URIBE YURANY DURLEY					
	AUXILIAR ENFERMERIA	BEDOYA RIOS MARIA YAZMIN					
	AUXILIAR ENFERMERIA	HIDALGO VIDALES IRMA DE JESUS					
	AUXILIAR ENFERMERIA	HOLGUIN JIMENEZ ANA PAULINA					
	AUXILIAR ENFERMERIA	MONTOYA MARTINEZ ELIZABETH					
6:30	AUXILIAR ENFERMERIA	OSORIO HIGUITA MARIAN CAROLINA	+	+			Carolina Osorio
	AUXILIAR ENFERMERIA	PEREZ HERNANDEZ DIANA					
	AUXILIAR ENFERMERIA	QUINTERO CARVAJAL MARIA EUGENIA					
6:50	AUXILIAR ENFERMERIA	RIOS POSADA CLAUDIA MARCELA	+	+			Marcela Rios
	AUXILIAR ENFERMERIA	TORRES MENESES LEIDY VICTORIA					
	AUXILIAR ENFERMERIA	TORRES SANTOS OMARA LILIANA					
	AUXILIAR ENFERMERIA	URBAY URREGO CAROLINA					
	AUXILIAR ENFERMERIA	URREGO GALEANO NATALIA ANDREA					
	AUXILIAR ENFERMERIA	YEPES RENGIFO SANDRA CATALINA					
6:10	AUXILIAR ENFERMERIA	GALENO GUERRERO ELIZABETH	+	+			Elizabeth
	AUXILIAR ENFERMERIA	LOPEZ LOPEZ YONATHAN					
	ENFERMERA	BERNAL OROZCO ALEJANDRINA					
	ENFERMERO	AGUDELO MARTINEZ VERONICA					
	ENFERMERO	HENAO GARCIA DIANA LORENA					
6:15	ENFERMERO	PAREJA GARCIA MONICA ANDREA	+	+			PAJA
	INSTRUMENTADOR	ARBOLEDA GUARIN CAMILA ANDREA					
	INSTRUMENTADOR	CADENA MERIÑO GREY CAROLINA					
	INSTRUMENTADOR	CANEDO PEREZ ARNEIDA MARIA					
	INSTRUMENTADOR	DIAZ OROZCO YEIDY VIVIANA					
	INSTRUMENTADOR	ESCOBAR TRUJILLO ANA ISABEL					
6:50	INSTRUMENTADOR	GIRALDO PEREZ VALENTINA	+	+			Valentina
	INSTRUMENTADOR	RENTERIA GUTIERREZ MARIA CAROLINA	+	+			Carolina
	INSTRUMENTADOR	SANTA JIMENEZ LAURA MARCELA					
	INSTRUMENTADOR QUIRURGICO	ARANGO HERNANDEZ CAMILA ANDREA					
	INSTRUMENTADOR QUIRURGICO	GOMEZ CORDOBA ISY EVELIS					
	LIDER SERVICIO QUIRURGICO	HERNANDEZ MARTINEZ ANA KATHERINE					
	MEDICO GENERAL	LOPEZ ALVAREZ OSCAR MAURICIO					
	MEDICO GENERAL	RAMIREZ RUIZ MARIA ALEJANDRA					
		VILLA PAULA					
	SERVICIO: CIRUGIA	FECHA: 01-01-22					



PLANILLA DE ENTREGA DE ELEMENTOS DE PROTECCION PERSONAL

Hora de entrega	FECHA ACT: Mayo 2020		VERSION: 002		COD: A-LOG-F-004				PAG:1/1
	Cargo	Nombres y Apellidos de quién recibierecibe	Tapaboca	Gorro	Bata	N95	Firma		
	PEDIATRA	VERGARA LOBO ALEXANDER							
	ACTIVIDAD FISICA Y DEPORTE	VARGAS LOZANO EMMANUEL							
	PSIQUIATRIA	VARGAS CUADROS GABRIEL ALBERTO							
	MEDICINA DEPORTIVA EN EL PROGRAMA DE PESO SALUDABLE	ROLDAL MONTOYA LUZ MARINA							
	NEUROLOGIA	GUERRA POSADA CAROLINA							
	PEDIATRA	GARCIA RAMIRO							
	PEDIATRA	GALVAN PEÑARANDA GUENOLA PATRICIA							
7:00	DOLOR Y CUIDADO PALEATIVO	GALLO ORJUELA CARLOS ALBERTO	5						
	HEPATOLOGIA Y MEDICINA INTERNA	ESCONDON FELIZZOLA VICTOR DEIOXES							
	HEMATOLOGIA Y ONCOLOGIA CLINICA	DUQUE ORTEGA JUAN GUILLERMO							
	HEMATOLOGIA	CASTELLANOS OLARTE WILLIAM ALMIR							
	HEMATOLOGIA Y ONCOLOGIA CLINICA	BARREIRO LUNA MARTIN ALONSO							
	PEDIATRA	ALAGUNA MONRROY JORGE EDUARDO							
	MEDICINA INTERNA	ARIAS ALTAMAR CARLOS MAURO							
	MEDICINA INTERNA	CASTRILLON ESTRADA JAIME ANDRES							
	OTORRINOLARINGOLOGIA Y CIRUGIA DE CABEZA	CASTRO ARIAS AIDA LIDA							
	MEDICINA INTENSIVA	CASTAÑO VALENCIA LUIS FERNANDO							
	MEDICINA INTERNA	CANO RODAS SIMON							
5:00	MEDICINA INTERNA	ORTEGA LASSO MAXIMILIANO	1				Maximiliano		
6:30	NUTRICIONISTA	PINEDA JULIANA	1				Juliana		
	NN	ALEJANDRA M							

SERVICIO: ESPECIALISTAS

FECHA: 31 Enero 2022



PLANILLA DE ENTREGA DE ELEMENTOS DE PROTECCION PERSONAL

FECHA ACT: Mayo 2020		VERSION: 002	COD: A-LOG-F-004				PAG: 1/1
Hora de entrega	Cargo	Nombres y Apellidos de quién reciberecibe	Tapaboca	Gorro	Bata	N95	Firma
	PEDIATRA	VERGARA LOBO ALEXANDER					
	ACTIVIDAD FISICA Y DEPORTE	VARGAS LOZANO EMMANUEL					
	PSIQUIATRIA	VARGAS CUADROS GABRIEL ALBERTO					
	MEDICINA DEPORTIVA EN EL PROGRAMA DE PESO SALUDABLE	ROLDAL MONTOYA LUZ MARINA					
	NEUROLOGIA	GUERRA POSADA CAROLINA					
	PEDIATRA	GARCIA RAMIRO					
	PEDIATRA	GALVAN PEÑARANDA GUENOLA PATRICIA					
	DOLOR Y CUIDADO PALEATIVO	GALLO ORJUELA CARLOS ALBERTO					
	HEPATOLOGIA Y MEDICINA INTERNA	ESCONDON FELIZZOLA VICTOR DEIOXES					
7:10	HEMATOLOGIA Y ONCOLOGIA CLINICA	DUQUE ORTEGA JUAN GUILLERMO	1				<i>[Handwritten Signature]</i>
	HEMATOLOGIA	CASTELLANOS OLARTE WILLIAM ALMIR					
	HEMATOLOGIA Y ONCOLOGIA CLINICA	BARREIRO LUNA MARTIN ALONSO					
	PEDIATRA	ALAGUNA MONRROY JORGE EDUARDO					
	MEDICINA INTERNA	ARIAS ALTAMAR CARLOS MAURO					
	MEDICINA INTERNA	CASTRILLON ESTRADA JAIME ANDRES					
	OTORRINOLARINGOLOGIA Y CIRUGIA DE CABEZA	CASTRO ARIAS AIDA LIDA					
	MEDICINA INTENSIVA	CASTAÑO VALENCIA LUIS FERNANDO					
	MEDICINA INTERNA	CANO RODAS SIMON					
	MEDICINA INTERNA	ORTEGA LASSO MAXIMILIANO					
	NUTRICIONISTA	PINEDA JULIANA					
	NN	ALEJANDRA M					

SERVICIO: ESPECIALISTAS

FECHA: 30 Enero 2022



PLANILLA DE ENTREGA DE ELEMENTOS DE PROTECCION PERSONAL

FECHA ACT: Mayo 2020		VERSION: 002	COD: A-LOG-F-004				PAG: 1/1
Hora de entrega	Cargo	Nombres y Apellidos de quién recibierecibe	Tapaboca	Gorro	Bata	N95	Firma
	PEDIATRA	VERGARA LOBO ALEXANDER					
	ACTIVIDAD FISICA Y DEPORTE	VARGAS LOZANO EMMANUEL					
	PSIQUIATRIA	VARGAS CUADROS GABRIEL ALBERTO					
	MEDICINA DEPORTIVA EN EL PROGRAMA DE PESO SALUDABLE	ROLDAL MONTOYA LUZ MARINA					
	NEUROLOGIA	GUERRA POSADA CAROLINA					
	PEDIATRA	GARCIA RAMIRO					
	PEDIATRA	GALVAN PEÑARANDA GUENOLA PATRICIA					
	DOLOR Y CUIDADO PALEATIVO	GALLO ORJUELA CARLOS ALBERTO					
	HEPATOLOGIA Y MEDICINA INTERNA	ESCONDON FELIZZOLA VICTOR DEIOXES					
	HEMATOLOGIA Y ONCOLOGIA CLINICA	DUQUE ORTEGA JUAN GUILLERMO					
	HEMATOLOGIA	CASTELLANOS OLARTE WILLIAM ALMIR					
	HEMATOLOGIA Y ONCOLOGIA CLINICA	BARREIRO LUNA MARTIN ALONSO					
700	PEDIATRA	ALAGUNA MONRROY JORGE EDUARDO	1				
	MEDICINA INTERNA	ARIAS ALTAMAR CARLOS MAURO					
	MEDICINA INTERNA	CASTRILLON ESTRADA JAIME ANDRES					
	OTORRINOLARINGOLOGIA Y CIRUGIA DE CABEZA	CASTRO ARIAS AIDA LIDA					
	MEDICINA INTENSIVA	CASTAÑO VALENCIA LUIS FERNANDO					
	MEDICINA INTERNA	CANO RODAS SIMON					
	MEDICINA INTERNA	ORTEGA LASSO MAXIMILIANO					
	NUTRICIONISTA	PINEDA JULIANA					
	NN	ALEJANDRA M					

SERVICIO: ESPECIALISTAS

FECHA: 29 Enero 2022



PLANILLA DE ENTREGA DE ELEMENTOS DE PROTECCION PERSONAL

FECHA ACT: Mayo 2020		VERSION: 002	COD: A-LOG-F-004				PAG: 1/1
Hora de entrega	Cargo	Nombres y Apellidos de quién recibierecebe	Tapaboca	Gorro	Bata	N95	Firma
	PEDIATRA	VERGARA LOBO ALEXANDER					
	ACTIVIDAD FISICA Y DEPORTE	VARGAS LOZANO EMMANUEL					
	PSIQUIATRIA	VARGAS CUADROS GABRIEL ALBERTO					
	MEDICINA DEPORTIVA EN EL PROGRAMA DE PESO SALUDABLE	ROLDAL MONTOYA LUZ MARINA					
	NEUROLOGIA	GUERRA POSADA CAROLINA					
	PEDIATRA	GARCIA RAMIRO					
	PEDIATRA	GALVAN PEÑARANDA GUENOLA PATRICIA					
	DOLOR Y CUIDADO PALEATIVO	GALLO ORJUELA CARLOS ALBERTO					
	HEPATOLOGIA Y MEDICINA INTERNA	ESCONDON FELIZZOLA VICTOR DEIOXÉS					
	HEMATOLOGIA Y ONCOLOGIA CLINICA	DUQUE ORTEGA JUAN GUILLERMO					
	HEMATOLOGIA	CASTELLANOS OLARTE WILLIAM ALMIR					
	HEMATOLOGIA Y ONCOLOGIA CLINICA	BARREIRO LUNA MARTIN ALONSO					
	PEDIATRA	ALAGUNA MONRROY JORGE EDUARDO					
	MEDICINA INTERNA	ARIAS ALTAMAR CARLOS MAURO					
	MEDICINA INTERNA	CASTRILLON ESTRADA JAIME ANDRES					
	OTORRINOLARINGOLOGIA Y CIRUGIA DE CABEZA	CASTRO ARIAS AIDA LIDA					
	MEDICINA INTENSIVA	CASTAÑO VALENCIA LUIS FERNANDO					
	MEDICINA INTERNA	CANO RODAS SIMON					
	MEDICINA INTERNA	ORTEGA LASSO MAXIMILIANO					
	NUTRICIONISTA	PINEDA JULIANA					

SERVICIO: ESPECIALISTAS

FECHA: 28 Enero 2022

8:30
6:10Alejandra M.
Jessen Perez

1

FECHA ACT: Mayo 2020		VERSION: 002	COD: A-LOG-F-004				PAG: 1/1
Hora de entrega	Cargo	Nombres y Apellidos de quién recibierecibe	Tapaboca	Gorro	Bata	N95	Firma
	PEDIATRA	VERGARA LOBO ALEXANDER					
	ACTIVIDAD FISICA Y DEPORTE	VARGAS LOZANO EMMANUEL					
	PSIQUIATRIA	VARGAS CUADROS GABRIEL ALBERTO					
	MEDICINA DEPORTIVA EN EL PROGRAMA DE PESO SALUDABLE	ROLDAL MONTOYA LUZ MARINA					
	NEUROLOGIA	GUERRA POSADA CAROLINA					
	PEDIATRA	GARCIA RAMIRO					
	PEDIATRA	GALVAN PEÑARANDA GUENOLA PATRICIA					
	DOLOR Y CUIDADO PALEATIVO	GALLO ORJUELA CARLOS ALBERTO					
	HEPATOLOGIA Y MEDICINA INTERNA	ESCONDON FELIZZOLA VICTOR DEIOXES					
	HEMATOLOGIA Y ONCOLOGIA CLINICA	DUQUE ORTEGA JUAN GUILLERMO					
	HEMATOLOGIA	CASTELLANOS OLARTE WILLIAM ALMIR					
	HEMATOLOGIA Y ONCOLOGIA CLINICA	BARREIRO LUNA MARTIN ALONSO					
1300	PEDIATRA	ALAGUNA MONRROY JORGE EDUARDO	1				
	MEDICINA INTERNA	ARIAS ALTAMAR CARLOS MAURO					
	MEDICINA INTERNA	CASTRILLON ESTRADA JAIME ANDRES					
	OTORRINOLARINGOLOGIA Y CIRUGIA DE CABEZA	CASTRO ARIAS AIDA LIDA					
	MEDICINA INTENSIVA	CASTAÑO VALENCIA LUIS FERNANDO					
	MEDICINA INTERNA	CANO RODAS SIMON					
	MEDICINA INTERNA	ORTEGA LASSO MAXIMILIANO					
	NUTRICIONISTA	PINEDA JULIANA					
SERVICIO: ESPECIALISTAS			FECHA: 27 Enero-22				

6:30

Alejandra H.

(

Hora de entrega	FECHA ACT: Mayo 2020		VERSION: 002	COD: A-LOG-F-004				PAG: 1/1
	Cargo	Nombres y Apellidos de quién recibierecibe		Tapaboca	Gorro	Bata	N95	Firma
	PEDIATRA	VERGARA LOBO ALEXANDER						
	ACTIVIDAD FISICA Y DEPORTE	VARGAS LOZANO EMMANUEL						
	PSIQUIATRIA	VARGAS CUADROS GABRIEL ALBERTO						
	MEDICINA DEPORTIVA EN EL PROGRAMA DE PESO SALUDABLE	ROLDAL MONTOYA LUZ MARINA						
	NEUROLOGIA	GUERRA POSADA CAROLINA						
	PEDIATRA	GARCIA RAMIRO						
	PEDIATRA	GALVAN PEÑARANDA GUENOLA PATRICIA						
	DOLOR Y CUIDADO PALEATIVO	GALLO ORJUELA CARLOS ALBERTO						
	HEPATOLOGIA Y MEDICINA INTERNA	ESCONDON FELIZZOLA VICTOR DEIOXES						
6:00	HEMATOLOGIA Y ONCOLOGIA CLINICA	DUQUE ORTEGA JUAN GUILLERMO		1				
	HEMATOLOGIA	CASTELLANOS OLARTE WILLIAM ALMIR						
	HEMATOLOGIA Y ONCOLOGIA CLINICA	BARREIRO LUNA MARTIN ALONSO						
	PEDIATRA	ALAGUNA MONRROY JORGE EDUARDO						
	MEDICINA INTERNA	ARIAS ALTAMAR CARLOS MAURO						
	MEDICINA INTERNA	CASTRILLON ESTRADA JAIME ANDRES						
	OTORRINOLARINGOLOGIA Y CIRUGIA DE CABEZA	CASTRO ARIAS AIDA LIDA						
	MEDICINA INTENSIVA	CASTAÑO VALENCIA LUIS FERNANDO						
	MEDICINA INTERNA	CANO RODAS SIMON						
	MEDICINA INTERNA	ORTEGA LASSO MAXIMILIANO						
	NUTRICIONISTA	PINEDA JULIANA						
SERVICIO: ESPECIALISTAS				FECHA: 26 Enero 2022				



PLANILLA DE ENTREGA DE ELEMENTOS DE PROTECCION PERSONAL

FECHA ACT: Mayo 2020		VERSION: 002	COD: A-LOG-F-004				PAG:1/1
Hora de entrega	Cargo	Nombres y Apellidos de quién recibierecibe	Tapaboca	Gorro	Bata	N95	Firma
	PEDIATRA	VERGARA LOBO ALEXANDER					
	ACTIVIDAD FISICA Y DEPORTE	VARGAS LOZANO EMMANUEL					
	PSIQUIATRIA	VARGAS CUADROS GABRIEL ALBERTO					
	MEDICINA DEPORTIVA EN EL PROGRAMA DE PESO SALUDABLE	ROLDAL MONTOYA LUZ MARINA					
	NEUROLOGIA	GUERRA POSADA CAROLINA					
	PEDIATRA	GARCIA RAMIRO					
	PEDIATRA	GALVAN PEÑARANDA GUENOLA PATRICIA					
	DOLOR Y CUIDADO PALEATIVO	GALLO ORJUELA CARLOS ALBERTO					
	HEPATOLOGIA Y MEDICINA INTERNA	ESCANDON FELUZZOLA VICTOR DEIOXES					
	HEMATOLOGIA Y ONCOLOGIA CLINICA	DUQUE ORTEGA JUAN GUILLERMO					
	HEMATOLOGIA	CASTELLANOS OLARTE WILLIAM ALMIR					
	HEMATOLOGIA Y ONCOLOGIA CLINICA	BARREIRO LUNA MARTIN ALONSO					
3:00	PEDIATRA	ALAGUNA MONRROY JORGE EDUARDO	1				<i>[Signature]</i>
	MEDICINA INTERNA	ARIAS ALTAMAR CARLOS MAURO					
	MEDICINA INTERNA	CASTRILLON ESTRADA JAIME ANDRES					
6:00	OTORRINOLARINGOLOGIA Y CIRUGIA DE CABEZA	CASTRO ARIAS AIDA LIDA	1	-	-		<i>[Signature]</i>
	MEDICINA INTENSIVA	CASTAÑO VALENCIA LUIS FERNANDO					
	MEDICINA INTERNA	CANO RODAS SIMON					
	MEDICINA INTERNA	ORTEGA LASSO MAXIMILIANO					
	NUTRICIONISTA	PINEDA NATALIA					
SERVICIO: ESPECIALISTAS			FECHA: 25 Enero 2022				

OIT MEDIA
Yanay T
Alejandra H

Σ comen

+



PLANILLA DE ENTREGA DE ELEMENTOS DE PROTECCION PERSONAL

FECHA ACT: Mayo 2020		VERSION: 002	COD: A-LOG-F-004				PAG: 1/1
Hora de entrega	Cargo	Nombres y Apellidos de quién recibierecebe	Tapaboca	Gorro	Bata	N95	Firma
	PEDIATRA	VERGARA LOBO ALEXANDER					
	ACTIVIDAD FISICA Y DEPORTE	VARGAS LOZANO EMMANUEL					
	PSIQUIATRIA	VARGAS CUADROS GABRIEL ALBERTO					
	MEDICINA DEPORTIVA EN EL PROGRAMA DE PESO SALUDABLE	ROLDAL MONTOYA LUZ MARINA					
	NEUROLOGIA	GUERRA POSADA CAROLINA					
	PEDIATRA	GARCIA RAMIRO					
	PEDIATRA	GALVAN PEÑARANDA GUENOLA PATRICIA					
	DOLOR Y CUIDADO PALEATIVO	GALLO ORJUELA CARLOS ALBERTO					
	HEPATOLOGIA Y MEDICINA INTERNA	ESCONDON FELIZZOLA VICTOR DEIOXES					
6:50	HEMATOLOGIA Y ONCOLOGIA CLINICA	DUQUE ORTEGA JUAN GUILLERMO	↓				
	HEMATOLOGIA	CASTELLANOS OLARTE WILLIAM ALMIR					
	HEMATOLOGIA Y ONCOLOGIA CLINICA	BARREIRO LUNA MARTIN ALONSO					
13:00	PEDIATRA	ALAGUNA MONRROY JORGE EDUARDO	↓				1 <i>[Signature]</i>
	MEDICINA INTERNA	ARIAS ALTAMAR CARLOS MAURO					
	MEDICINA INTERNA	CASTRILLON ESTRADA JAIME ANDRES					
	OTORRINOLARINGOLOGIA Y CIRUGIA DE CABEZA	CASTRO ARIAS AIDA LIDA					
	MEDICINA INTENSIVA	CASTAÑO VALENCIA LUIS FERNANDO					
	MEDICINA INTERNA	CANO RODAS SIMON					
	MEDICINA INTERNA	ORTEGA LASSO MAXIMILIANO					
	NUTRICIONISTA	PINEDA NATALIA <i>Juliana Pineda</i>					
SERVICIO: ESPECIALISTAS			FECHA: 24 Enero 2022				

alx.enec

Alejandra M.



PLANILLA DE ENTREGA DE ELEMENTOS DE PROTECCION PERSONAL

FECHA ACT: Mayo 2020		VERSION: 002	COD: A-LOG-F-004				PAG:1/1
Hora de entrega	Cargo	Nombres y Apellidos de quién recibierecebe	Tapaboca	Gorro	Bata	N95	Firma
	PEDIATRA	VERGARA LOBO ALEXANDER					
	ACTIVIDAD FISICA Y DEPORTE	VARGAS LOZANO EMMANUEL					
	PSIQUIATRIA	VARGAS CUADROS GABRIEL ALBERTO					
	MEDICINA DEPORTIVA EN EL PROGRAMA DE PESO SALUDABLE	ROLDAL MONTOYA LUZ MARINA					
	NEUROLOGIA	GUERRA POSADA CAROLINA					
	PEDIATRA	GARCIA RAMIRO					
	PEDIATRA	GALVAN PEÑARANDA GUENOLA PATRICIA					
	DOLOR Y CUIDADO PALEATIVO	GALLO ORJUELA CARLOS ALBERTO					
	HEPATOLOGIA Y MEDICINA INTERNA	ESCONDON FELIZZOLA VICTOR DEIOXES					
	HEMATOLOGIA Y ONCOLOGIA CLINICA	DUQUE ORTEGA JUAN GUILLERMO					
	HEMATOLOGIA	CASTELLANOS OLARTE WILLIAM ALMIR					
	HEMATOLOGIA Y ONCOLOGIA CLINICA	BARREIRO LUNA MARTIN ALONSO					
	PEDIATRA	ALAGUNA MONRROY JORGE EDUARDO					
	MEDICINA INTERNA	ARIAS ALTAMAR CARLOS MAURO					
	MEDICINA INTERNA	CASTRILLON ESTRADA JAIME ANDRES					
	OTORRINOLARINGOLOGIA Y CIRUGIA DE CABEZA	CASTRO ARIAS AIDA LIDA					
	MEDICINA INTENSIVA	CASTAÑO VALENCIA LUIS FERNANDO					
	MEDICINA INTERNA	CANO RODAS SIMON					
	MEDICINA INTERNA	ORTEGA LASSO MAXIMILIANO					
	NUTRICIONISTA	PINEDA NATALIA					

SERVICIO: ESPECIALISTAS

FECHA: 23 Enero 2022



PLANILLA DE ENTREGA DE ELEMENTOS DE PROTECCION PERSONAL

Hora de entrega	FECHA ACT: Mayo 2020	VERSION: 002	COD: A-LOG-F-004				PAG:1/1
	Cargo	Nombres y Apellidos de quién recibierecibe	Tapaboca	Gorro	Bata	N95	Firma
	PEDIATRA	VERGARA LOBO ALEXANDER					
	ACTIVIDAD FISICA Y DEPORTE	VARGAS LOZANO EMMANUEL					
	PSIQUIATRIA	VARGAS CUADROS GABRIEL ALBERTO					
	MEDICINA DEPORTIVA EN EL PROGRAMA DE PESO SALUDABLE	ROLDAL MONTOYA LUZ MARINA					
	NEUROLOGIA	GUERRA POSADA CAROLINA					
6:00	PEDIATRA	GARCIA RAMIRO	1	1	1		
	PEDIATRA	GALVAN PEÑARANDA GUENOLA PATRICIA					
	DOLOR Y CUIDADO PALEATIVO	GALLO ORJUELA CARLOS ALBERTO					
	HEPATOLOGIA Y MEDICINA INTERNA	ESCANDON FELIZZOLA VICTOR DEIOXES					
	HEMATOLOGIA Y ONCOLOGIA CLINICA	DUQUE ORTEGA JUAN GUILLERMO					
	HEMATOLOGIA	CASTELLANOS OLARTE WILLIAM ALMIR					
	HEMATOLOGIA Y ONCOLOGIA CLINICA	BARREIRO LUNA MARTIN ALONSO					
	PEDIATRA	ALAGUNA MONROY JORGE EDUARDO					
	MEDICINA INTERNA	ARIAS ALTAMAR CARLOS MAURO					
	MEDICINA INTERNA	CASTRILLON ESTRADA JAIME ANDRES					
	OTORRINOLARINGOLOGIA Y CIRUGIA DE CABEZA	CASTRO ARIAS AIDA LIDA					
	MEDICINA INTENSIVA	CASTAÑO VALENCIA LUIS FERNANDO					
	MEDICINA INTERNA	CANO RODAS SIMON					
	MEDICINA INTERNA	ORTEGA LASSO MAXIMILIANO					
	NUTRICIONISTA	PINEDA NATALIA					
SERVICIO: ESPECIALISTAS			FECHA: 22 Enero 2022				



PLANILLA DE ENTREGA DE ELEMENTOS DE PROTECCION PERSONAL

FECHA ACT: Mayo 2020		VERSION: 002	COD: A-LOG-F-004				PAG: 1/1
Hora de entrega	Cargo	Nombres y Apellidos de quién recibierecibe	Tapaboca	Gorro	Bata	N95	Firma
	PEDIATRA	VERGARA LOBO ALEXANDER					
	ACTIVIDAD FISICA Y DEPORTE	VARGAS LOZANO EMMANUEL					
6:00	PSIQUIATRIA	VARGAS CUADROS GABRIEL ALBERTO	1				Maya
	MEDICINA DEPORTIVA EN EL PROGRAMA DE PESO SALUDABLE	ROLDAL MONTOYA LUZ MARINA					
	NEUROLOGIA	GUERRA POSADA CAROLINA					
	PEDIATRA	GARCIA RAMIRO					
	PEDIATRA	GALVAN PEÑARANDA GUENOLA PATRICIA					
	DOLOR Y CUIDADO PALEATIVO	GALLO ORJUELA CARLOS ALBERTO					
	HEPATOLOGIA Y MEDICINA INTERNA	ESCONDON FELIZZOLA VICTOR DEIOXES					
7:00	HEMATOLOGIA Y ONCOLOGIA CLINICA	DUQUE ORTEGA JUAN GUILLERMO	1				
	HEMATOLOGIA	CASTELLANOS OLARTE WILLIAM ALMIR					
	HEMATOLOGIA Y ONCOLOGIA CLINICA	BARREIRO LUNA MARTIN ALONSO					
	PEDIATRA	ALAGUNA MONRROY JORGE EDUARDO					
	MEDICINA INTERNA	ARIAS ALTAMAR CARLOS MAURO					
	MEDICINA INTERNA	CASTRILLON ESTRADA JAIME ANDRES					
6:15	OTORRINOLARINGOLOGIA Y CIRUGIA DE CABEZA	CASTRO ARIAS AIDA LIDA	1	-	-	-	9
	MEDICINA INTENSIVA	CASTAÑO VALENCIA LUIS FERNANDO					
6:22	MEDICINA INTERNA	CANO RODAS SIMON	1				Gt
	MEDICINA INTERNA	ORTEGA LASSO MAXIMILIANO					
	NUTRICIONISTA	PINEDA NATALIA					
SERVICIO: ESPECIALISTAS			FECHA: 21 Enero 22				

Alexandra M. enfermera.



PLANILLA DE ENTREGA DE ELEMENTOS DE PROTECCION PERSONAL

FECHA ACT: Mayo 2020		VERSION: 002	COD: A-LOG-F-004				PAG: 1/1
Hora de entrega	Cargo	Nombres y Apellidos de quién recibierecibe	Tapaboca	Gorro	Bata	N95	Firma
	PEDIATRA	VERGARA LOBO ALEXANDER					
	ACTIVIDAD FISICA Y DEPORTE	VARGAS LOZANO EMMANUEL					
	PSIQUIATRIA	VARGAS CUADROS GABRIEL ALBERTO					
	MEDICINA DEPORTIVA EN EL PROGRAMA DE PESO SALUDABLE	ROLDAL MONTOYA LUZ MARINA					
	NEUROLOGIA	GUERRA POSADA CAROLINA					
8:30	PEDIATRA	GARCIA RAMIRO	1	1			<i>[Signature]</i>
	PEDIATRA	GALVAN PEÑARANDA GUENOLA PATRICIA					
	DOLOR Y CUIDADO PALEATIVO	GALLO ORJUELA CARLOS ALBERTO					
	HEPATOLOGIA Y MEDICINA INTERNA	ESCONDON FELIZZOLA VICTOR DEIOXES					
	HEMATOLOGIA Y ONCOLOGIA CLINICA	DUQUE ORTEGA JUAN GUILLERMO					
	HEMATOLOGIA	CASTELLANOS OLARTE WILLIAM ALMIR					
	HEMATOLOGIA Y ONCOLOGIA CLINICA	BARREIRO LUNA MARTIN ALONSO					
	PEDIATRA	ALAGUNA MONRROY JORGE EDUARDO					
	MEDICINA INTERNA	ARIAS ALTAMAR CARLOS MAURO					
	MEDICINA INTERNA	CASTRILLON ESTRADA JAIME ANDRES					
	OTORRINOLARINGOLOGIA Y CIRUGIA DE CABEZA	CASTRO ARIAS AIDA LIDA					
	MEDICINA INTENSIVA	CASTAÑO VALENCIA LUIS FERNANDO					
	MEDICINA INTERNA	CANO RODAS SIMON					
	MEDICINA INTERNA	ORTEGA LASSO MAXIMILIANO					
	NUTRICIONISTA	PINEDA NATALIA					
SERVICIO: ESPECIALISTAS			FECHA: 20 Enero 2022				

6:10 Alejandra M

6:50 Laura Onzco



PLANILLA DE ENTREGA DE ELEMENTOS DE PROTECCION PERSONAL

FECHA ACT: Mayo 2020		VERSION: 002	COD: A-LOG-F-004				PAG: 1/1
Hora de entrega	Cargo	Nombres y Apellidos de quién recibierecibe	Tapaboca	Gorro	Bata	N95	Firma
	PEDIATRA	VERGARA LOBO ALEXANDER					
	ACTIVIDAD FISICA Y DEPORTE	VARGAS LOZANO EMMANUEL					
	PSIQUIATRIA	VARGAS CUADROS GABRIEL ALBERTO					
	MEDICINA DEPORTIVA EN EL PROGRAMA DE PESO SALUDABLE	ROLDAL MONTOYA LUZ MARINA					
	NEUROLOGIA	GUERRA POSADA CAROLINA					
	PEDIATRA	GARCIA RAMIRO					
	PEDIATRA	GALVAN PEÑARANDA GUENOLA PATRICIA					
	DOLOR Y CUIDADO PALEATIVO	GALLO ORJUELA CARLOS ALBERTO					
	HEPATOLOGIA Y MEDICINA INTERNA	ESCANDON FELIZZOLA VICTOR DEIOXES					
6:30	HEMATOLOGIA Y ONCOLOGIA CLINICA	DUQUE ORTEGA JUAN GUILLERMO	↓				
	HEMATOLOGIA	CASTELLANOS OLARTE WILLIAM ALMIR					
	HEMATOLOGIA Y ONCOLOGIA CLINICA	BARREIRO LUNA MARTIN ALONSO					
	PEDIATRA	ALAGUNA MONRROY JORGE EDUARDO					
	MEDICINA INTERNA	ARIAS ALTAMAR CARLOS MAURO					
	MEDICINA INTERNA	CASTRILLON ESTRADA JAIME ANDRES					
	OTORRINOLARINGOLOGIA Y CIRUGIA DE CABEZA	CASTRO ARIAS AIDA LIDA					
	MEDICINA INTENSIVA	CASTAÑO VALENCIA LUIS FERNANDO					
	MEDICINA INTERNA	CANO RODAS SIMON					
	MEDICINA INTERNA	ORTEGA LASSO MAXIMILIANO					
	NUTRICIONISTA	PINEDA NATALIA					

SERVICIO: ESPECIALISTAS

FECHA: 19 Enero 2022



PLANILLA DE ENTREGA DE ELEMENTOS DE PROTECCION PERSONAL

FECHA ACT: Mayo 2020		VERSION: 002	COD: A-LOG-F-004				PAG: 1/1
Hora de entrega	Cargo	Nombres y Apellidos de quién recibierecibe	Tapaboca	Gorro	Bata	N95	Firma
	PEDIATRA	VERGARA LOBO ALEXANDER					
	ACTIVIDAD FISICA Y DEPORTE	VARGAS LOZANO EMMANUEL					
	PSIQUIATRIA	VARGAS CUADROS GABRIEL ALBERTO					
	MEDICINA DEPORTIVA EN EL PROGRAMA DE PESO SALUDABLE	ROLDAL MONTOYA LUZ MARINA					
	NEUROLOGIA	GUERRA POSADA CAROLINA					
	PEDIATRA	GARCIA RAMIRO					
	PEDIATRA	GALVAN PEÑARANDA GUENOLA PATRICIA					
	DOLOR Y CUIDADO PALEATIVO	GALLO ORJUELA CARLOS ALBERTO					
	HEPATOLOGIA Y MEDICINA INTERNA	ESCONDON FELIZZOLA VICTOR DEIOXES					
	HEMATOLOGIA Y ONCOLOGIA CLINICA	DUQUE ORTEGA JUAN GUILLERMO					
	HEMATOLOGIA	CASTELLANOS OLARTE WILLIAM ALMIR					
	HEMATOLOGIA Y ONCOLOGIA CLINICA	BARREIRO LUNA MARTIN ALONSO					
	PEDIATRA	ALAGUNA MONRROY JORGE EDUARDO					
	MEDICINA INTERNA	ARIAS ALTAMAR CARLOS MAURO					
	MEDICINA INTERNA	CASTRILLON ESTRADA JAIME ANDRES					
	OTORRINOLARINGOLOGIA Y CIRUGIA DE CABEZA	CASTRO ARIAS AIDA LIDA					
	MEDICINA INTENSIVA	CASTAÑO VALENCIA LUIS FERNANDO					
5:15	MEDICINA INTERNA	CANO RODAS SIMON	1				
	MEDICINA INTERNA	ORTEGA LASSO MAXIMILIANO					
	NUTRICIONISTA	PINEDA NATALIA					

SERVICIO: ESPECIALISTAS

FECHA: 18 Enero 2022



PLANILLA DE ENTREGA DE ELEMENTOS DE PROTECCION PERSONAL

FECHA ACT: Mayo 2020		VERSION: 002	COD: A-LOG-F-004				PAG: 1/1
Hora de entrega	Cargo	Nombres y Apellidos de quién recibierecebe	Tapaboca	Gorro	Bata	N95	Firma
	PEDIATRA	VERGARA LOBO ALEXANDER					
	ACTIVIDAD FISICA Y DEPORTE	VARGAS LOZANO EMMANUEL					
	PSIQUIATRIA	VARGAS CUADROS GABRIEL ALBERTO					
	MEDICINA DEPORTIVA EN EL PROGRAMA DE PESO SALUDABLE	ROLDAL MONTOYA LUZ MARINA					
	NEUROLOGIA	GUERRA POSADA CAROLINA					
	PEDIATRA	GARCIA RAMIRO					
	PEDIATRA	GALVAN PEÑARANDA GUENOLA PATRICIA					
6:20	DOLOR Y CUIDADO PALEATIVO	GALLO ORJUELA CARLOS ALBERTO	5				
	HEPATOLOGIA Y MEDICINA INTERNA	ESCONDON FELIZZOLA VICTOR DEIOXES					
6:30	HEMATOLOGIA Y ONCOLOGIA CLINICA	DUQUE ORTEGA JUAN GUILLERMO	1				
	HEMATOLOGIA	CASTELLANOS OLARTE WILLIAM ALMIR					
	HEMATOLOGIA Y ONCOLOGIA CLINICA	BARREIRO LUNA MARTIN ALONSO					
12:15	PEDIATRA	ALAGUNA MONROY JORGE EDUARDO	1				
	MEDICINA INTERNA	ARIAS ALTAMAR CARLOS MAURO					
	MEDICINA INTERNA	CASTRILLON ESTRADA JAIME ANDRES					
	OTORRINOLARINGOLOGIA Y CIRUGIA DE CABEZA	CASTRO ARIAS AIDA LIDA					
	MEDICINA INTENSIVA	CASTAÑO VALENCIA LUIS FERNANDO					
	MEDICINA INTERNA	CANO RODAS SIMON					
	MEDICINA INTERNA	ORTEGA LASSO MAXIMILIANO					
	NUTRICIONISTA	PINEDA NATALIA					

SERVICIO: ESPECIALISTAS

FECHA: 17 Enero 2022



PLANILLA DE ENTREGA DE ELEMENTOS DE PROTECCION PERSONAL

FECHA ACT: Mayo 2020		VERSION: 002	COD: A-LOG-F-004				PAG: 1/1
Hora de entrega	Cargo	Nombres y Apellidos de quién recibierecebe	Tapaboca	Gorro	Bata	N95	Firma
	PEDIATRA	VERGARA LOBO ALEXANDER					
	ACTIVIDAD FISICA Y DEPORTE	VARGAS LOZANO EMMANUEL					
	PSIQUIATRIA	VARGAS CUADROS GABRIEL ALBERTO					
	MEDICINA DEPORTIVA EN EL PROGRAMA DE PESO SALUDABLE	ROLDAL MONTOYA LUZ MARINA					
	NEUROLOGIA	GUERRA POSADA CAROLINA					
6:00	PEDIATRA	GARCIA RAMIRO	1	1			
	PEDIATRA	GALVAN PEÑARANDA GUENOLA PATRICIA					
	DOLOR Y CUIDADO PALEATIVO	GALLO ORJUELA CARLOS ALBERTO					
	HEPATOLOGIA Y MEDICINA INTERNA	ESCONDON FELIZZOLA VICTOR DEIOXES					
	HEMATOLOGIA Y ONCOLOGIA CLINICA	DUQUE ORTEGA JUAN GUILLERMO					
	HEMATOLOGIA	CASTELLANOS OLARTE WILLIAM ALMIR					
	HEMATOLOGIA Y ONCOLOGIA CLINICA	BARREIRO LUNA MARTIN ALONSO					
	PEDIATRA	ALAGUNA MONRROY JORGE EDUARDO					
	MEDICINA INTERNA	ARIAS ALTAMAR CARLOS MAURO					
	MEDICINA INTERNA	CASTRILLON ESTRADA JAIME ANDRES					
	OTORRINOLARINGOLOGIA Y CIRUGIA DE CABEZA	CASTRO ARIAS AIDA LIDA					
	MEDICINA INTENSIVA	CASTAÑO VALENCIA LUIS FERNANDO					
	MEDICINA INTERNA	CANO RODAS SIMON					
	MEDICINA INTERNA	ORTEGA LASSO MAXIMILIANO					
	NUTRICIONISTA	PINEDA NATALIA					
SERVICIO: ESPECIALISTAS			FECHA: 16 Enero 2022				



PLANILLA DE ENTREGA DE ELEMENTOS DE PROTECCION PERSONAL

FECHA ACT: Mayo 2020		VERSION: 002	COD: A-LOG-F-004				PAG: 1/1
Hora de entrega	Cargo	Nombres y Apellidos de quién recibierecibe	Tapaboca	Gorro	Bata	N95	Firma
	PEDIATRA	VERGARA LOBO ALEXANDER					
	ACTIVIDAD FISICA Y DEPORTE	VARGAS LOZANO EMMANUEL					
	PSIQUIATRIA	VARGAS CUADROS GABRIEL ALBERTO					
	MEDICINA DEPORTIVA EN EL PROGRAMA DE PESO SALUDABLE	ROLDAL MONTOYA LUZ MARINA					
	NEUROLOGIA	GUERRA POSADA CAROLINA					
6:05	PEDIATRA	GARCIA RAMIRO	1	1			<i>[Signature]</i>
	PEDIATRA	GALVAN PEÑARANDA GUENOLA PATRICIA					
	DOLOR Y CUIDADO PALEATIVO	GALLO ORJUELA CARLOS ALBERTO					
	HEPATOLOGIA Y MEDICINA INTERNA	ESCONDON FELIZZOLA VICTOR DEIOXES					
	HEMATOLOGIA Y ONCOLOGIA CLINICA	DUQUE ORTEGA JUAN GUILLERMO					
	HEMATOLOGIA	CASTELLANOS OLARTE WILLIAM ALMIR					
	HEMATOLOGIA Y ONCOLOGIA CLINICA	BARREIRO LUNA MARTIN ALONSO					
	PEDIATRA	ALAGUNA MONRROY JORGE EDUARDO					
	MEDICINA INTERNA	ARIAS ALTAMAR CARLOS MAURO					
	MEDICINA INTERNA	CASTRILLON ESTRADA JAIME ANDRES					
	OTORRINOLARINGOLOGIA Y CIRUGIA DE CABEZA	CASTRO ARIAS AIDA LIDA					
	MEDICINA INTENSIVA	CASTAÑO VALENCIA LUIS FERNANDO					
	MEDICINA INTERNA	CANO RODAS SIMON					
	MEDICINA INTERNA	ORTEGA LASSO MAXIMILIANO					
	NUTRICIONISTA	PINEDA NATALIA					
SERVICIO: ESPECIALISTAS			FECHA: 15 Enero 2022				

FECHA ACT: Mayo 2020		VERSION: 002	COD: A-LOG-F-004				PAG:1/1
Hora de entrega	Cargo	Nombres y Apellidos de quién recibierecebe	Tapaboca	Gorro	Bata	N95	Firma
	PEDIATRA	VERGARA LOBO ALEXANDER					
	ACTIVIDAD FISICA Y DEPORTE	VARGAS LOZANO EMMANUEL					
	PSIQUIATRIA	VARGAS CUADROS GABRIEL ALBERTO					
	MEDICINA DEPORTIVA EN EL PROGRAMA DE PESO SALUDABLE	ROLDAL MONTOYA LUZ MARINA					
	NEUROLOGIA	GUERRA POSADA CAROLINA					
	PEDIATRA	GARCIA RAMIRO					
	PEDIATRA	GALVAN PEÑARANDA GUENOLA PATRICIA					
	OLOR Y CUIDADO PALEATIVO	GALLO ORJUELA CARLOS ALBERTO					
	HEPATOLOGIA Y MEDICINA INTERNA	ESCANDON FELIZZOLA VICTOR DEIOXES					
	HEMATOLOGIA Y ONCOLOGIA CLINICA	DUQUE ORTEGA JUAN GUILLERMO					
	HEMATOLOGIA	CASTELLANOS OLARTE WILLIAM ALMIR					
	HEMATOLOGIA Y ONCOLOGIA CLINICA	BARREIRO LUNA MARTIN ALONSO					
	PEDIATRA	ALAGUNA MONRROY JORGE EDUARDO					
	MEDICINA INTERNA	ARIAS ALTAMAR CARLOS MAURO					
	MEDICINA INTERNA	CASTRILLON ESTRADA JAIME ANDRES					
	OTORRINOLARINGOLOGIA Y CIRUGIA DE CABEZA	CASTRO ARIAS AIDA LIDA					
	MEDICINA INTENSIVA	CASTAÑO VALENCIA LUIS FERNANDO					
	MEDICINA INTERNA	CANO RODAS SIMON					
	MEDICINA INTERNA	ORTEGA LASSO MAXIMILIANO					
	NUTRICIONISTA	PINEDA NATALIA					

SERVICIO: ESPECIALISTAS

FECHA: 14 Enero 2022



PLANILLA DE ENTREGA DE ELEMENTOS DE PROTECCION PERSONAL

FECHA ACT: Mayo 2020		VERSION: 002	COD: A-LOG-F-004				PAG: 1/1
Hora de entrega	Cargo	Nombres y Apellidos de quién recibierecebe	Tapaboca	Gorro	Bata	N95	Firma
	PEDIATRA	VERGARA LOBO ALEXANDER					
	ACTIVIDAD FISICA Y DEPORTE	VARGAS LOZANO EMMANUEL					
	PSIQUIATRIA	VARGAS CUADROS GABRIEL ALBERTO					
	MEDICINA DEPORTIVA EN EL PROGRAMA DE PESO SALUDABLE	ROLDAL MONTOYA LUZ MARINA					
	NEUROLOGIA	GUERRA POSADA CAROLINA					
6:00	PEDIATRA	GARCIA RAMIRO	L	L			<i>[Signature]</i>
	PEDIATRA	GALVAN PEÑARANDA GUENOLA PATRICIA					
	DOLOR Y CUIDADO PALEATIVO	GALLO ORJUELA CARLOS ALBERTO					
	HEPATOLOGIA Y MEDICINA INTERNA	ESCANDON FELIZZOLA VICTOR DEIOXES					
	HEMATOLOGIA Y ONCOLOGIA CLINICA	DUQUE ORTEGA JUAN GUILLERMO					
	HEMATOLOGIA	CASTELLANOS OLARTE WILLIAM ALMIR					
	HEMATOLOGIA Y ONCOLOGIA CLINICA	BARREIRO LUNA MARTIN ALONSO					
	PEDIATRA	ALAGUNA MONRROY JORGE EDUARDO					
	MEDICINA INTERNA	ARIAS ALTAMAR CARLOS MAURO					
	MEDICINA INTERNA	CASTRILLON ESTRADA JAIME ANDRES					
	OTORRINOLARINGOLOGIA Y CIRUGIA DE CABEZA	CASTRO ARIAS AIDA LIDA					
	MEDICINA INTENSIVA	CASTAÑO VALENCIA LUIS FERNANDO					
6:05	MEDICINA INTERNA	CANO RODAS SIMON	1				<i>[Signature]</i>
	MEDICINA INTERNA	ORTEGA LASSO MAXIMILIANO					
	NUTRICIONISTA	PINEDA NATALIA					
SERVICIO: ESPECIALISTAS			FECHA: 13 Enero 2022				

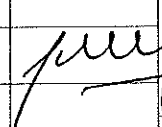

PLANILLA DE ENTREGA DE ELEMENTOS DE PROTECCION PERSONAL

FECHA ACT: Mayo 2020		VERSION: 002	COD: A-LOG-F-004				PAG: 1/1
Hora de entrega	Cargo	Nombres y Apellidos de quién recibierecibe	Tapaboca	Gorro	Bata	N95	Firma
	PEDIATRA	VERGARA LOBO ALEXANDER					
	ACTIVIDAD FISICA Y DEPORTE	VARGAS LOZANO EMMANUEL					
	PSIQUIATRIA	VARGAS CUADROS GABRIEL ALBERTO					
	MEDICINA DEPORTIVA EN EL PROGRAMA DE PESO SALUDABLE	ROLDAL MONTOYA LUZ MARINA					
	NEUROLOGIA	GUERRA POSADA CAROLINA					
	PEDIATRA	GARCIA RAMIRO					
	PEDIATRA	GALVAN PEÑARANDA GUENOLA PATRICIA					
	DOLOR Y CUIDADO PALEATIVO	GALLO ORJUELA CARLOS ALBERTO					
	HEPATOLOGIA Y MEDICINA INTERNA	ESCONDON FELIZZOLA VICTOR DEIOXES					
	HEMATOLOGIA Y ONCOLOGIA CLINICA	DUQUE ORTEGA JUAN GUILLERMO					
	HEMATOLOGIA	CASTELLANOS OLARTE WILLIAM ALMIR					
	HEMATOLOGIA Y ONCOLOGIA CLINICA	BARREIRO LUNA MARTIN ALONSO					
12:30	PEDIATRA	ALAGUNA MONRROY JORGE EDUARDO	1				
	MEDICINA INTERNA	ARIAS ALTAMAR CARLOS MAURO					
	MEDICINA INTERNA	CASTRILLON ESTRADA JAIME ANDRES					
	OTORRINOLARINGOLOGIA Y CIRUGIA DE CABEZA	CASTRO ARIAS AIDA LIDA					
	MEDICINA INTENSIVA	CASTAÑO VALENCIA LUIS FERNANDO					
	MEDICINA INTERNA	CANO RODAS SIMON					
	MEDICINA INTERNA	ORTEGA LASSO MAXIMILIANO					
	NUTRICIONISTA	PINEDA NATALIA					

SERVICIO: ESPECIALISTAS

FECHA: 12 Enero 2022

PLANTILLA DE ENTREGA DE ELEMENTOS DE PROTECCION PERSONAL

Hora de entrega	FECHA ACT: Mayo 2020	VERSION: 002	COD: A-LOG-F-004				PAG: 1/1
	Cargo	Nombres y Apellidos de quién recibierecibe	Tapaboca	Gorro	Bata	N95	Firma
	PEDIATRA	VERGARA LOBO ALEXANDER					
	ACTIVIDAD FISICA Y DEPORTE	VARGAS LOZANO EMMANUEL					
6:00	PSIQUIATRIA	VARGAS CUADROS GABRIEL ALBERTO	✓				<i>Mayra</i>
	MEDICINA DEPORTIVA EN EL PROGRAMA DE PESO SALUDABLE	ROLDAL MONTOYA LUZ MARINA	✓				
	NEUROLOGIA	GUERRA POSADA CAROLINA					
	PEDIATRA	GARCIA RAMIRO					
	PEDIATRA	GALVAN PEÑARANDA GUENOLA PATRICIA					
	DOLOR Y CUIDADO PALEATIVO	GALLO ORJUJELA CARLOS ALBERTO					
	HEPATOLOGIA Y MEDICINA INTERNA	ESCONDON FELIZZOLA VICTOR DEIOXES					
	HEMATOLOGIA Y ONCOLOGIA CLINICA	DUQUE ORTEGA JUAN GUILLERMO					
	HEMATOLOGIA	CASTELLANOS OLARTE WILLIAM ALMIR					
	HEMATOLOGIA Y ONCOLOGIA CLINICA	BARREIRO LUNA MARTIN ALONSO					
	PEDIATRA	ALAGUNA MONRROY JORGE EDUARDO					
	MEDICINA INTERNA	ARIAS ALTAMAR CARLOS MAURO					
	MEDICINA INTERNA	CASTRILLON ESTRADA JAIME ANDRES					
	OTORRINOLARINGOLOGIA Y CIRUGIA DE CABEZA	CASTRO ARIAS AIDA LIDA					
	MEDICINA INTENSIVA	CASTAÑO VALENCIA LUIS FERNANDO					
	MEDICINA INTERNA	CANO RODAS SIMON					
	MEDICINA INTERNA	ORTEGA LASSO MAXIMILIANO					
	NUTRICIONISTA	PINEDA NATALIA					
SERVICIO: ESPECIALISTAS			FECHA: 11 Enero 2022				

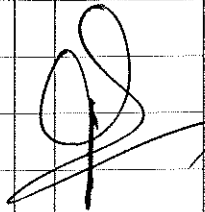
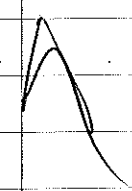
FECHA ACT: Mayo 2020		VERSION: 002	COD: A-LOG-F-004				PAG: 1/1
Hora de entrega	Cargo	Nombres y Apellidos de quién recibierecibe	Tapaboca	Gorro	Bata	N95	Firma
	PEDIATRA	VERGARA LOBO ALEXANDER					
	ACTIVIDAD FISICA Y DEPORTE	VARGAS LOZANO EMMANUEL					
	PSIQUIATRIA	VARGAS CUADROS GABRIEL ALBERTO					
	MEDICINA DEPORTIVA EN EL PROGRAMA DE PESO SALUDABLE	ROLDAL MONTOYA LUZ MARINA					
	NEUROLOGIA	GUERRA POSADA CAROLINA					
	PEDIATRA	GARCIA RAMIRO					
	PEDIATRA	GALVAN PEÑARANDA GUENOLA PATRICIA					
6:11	DOLOR Y CUIDADO PALEATIVO	GALLO ORJUELA CARLOS ALBERTO	5				
	HEPATOLOGIA Y MEDICINA INTERNA	ESCANDON FELIZZOLA VICTOR DEIOXES					
	HEMATOLOGIA Y ONCOLOGIA CLINICA	DUQUE ORTEGA JUAN GUILLERMO					
	HEMATOLOGIA	CASTELLANOS OLARTE WILLIAM ALMIR					
	HEMATOLOGIA Y ONCOLOGIA CLINICA	BARREIRO LUNA MARTIN ALONSO					
	PEDIATRA	ALAGUNA MONRROY JORGE EDUARDO					
	MEDICINA INTERNA	ARIAS ALTAMAR CARLOS MAURO					
	MEDICINA INTERNA	CASTRILLON ESTRADA JAIME ANDRES					
6:30	OTORRINOLARINGOLOGIA Y CIRUGIA DE CABEZA	CASTRO ARIAS AIDA LIDA	1	-	-	-	
	MEDICINA INTENSIVA	CASTAÑO VALENCIA LUIS FERNANDO					
	MEDICINA INTERNA	CANO RODAS SIMON					
	MEDICINA INTERNA	ORTEGA LASSO MAXIMILIANO					
	NUTRICIONISTA	PINEDA NATALIA					
SERVICIO: ESPECIALISTAS			FECHA: 10 Enero 2022				

FECHA ACT: Mayo 2020		VERSION: 002	COD: A-LOG-f-004				PAG: 1/1
PIANILLA DE ENTREGA DE ELEMENTOS DE PROTECCION PERSONAL	Cargu	Nombres y Apellidos de quién recibierecibe	Tapaboca	Gorra	Bata	N95	Firma
	PEDIATRA	VERGARA LOBO ALEXANDER					
	ACTIVIDAD FISICA Y DEPORTE	VARGAS LOZANO EMMANUEL					
	PSIQUIATRIA	VARGAS CUADROS GABRIEL ALBERTO					
	MEDICINA DEPORTIVA EN EL PROGRAMA DE PESO SALUDABLE	ROLDAL MONTOYA LUZ MARINA					
	NEUROLOGIA	GUERRA POSADA CAROLINA					
	PEDIATRA	GARCIA RAMIRO					
6:10	PEDIATRA	GALVAN PEÑARANDA GUENOLA PATRICIA					
	DOLOR Y CUIDADO PALEATIVO	GALLO ORJUELA CARLOS ALBERTO					
	HEPATOLOGIA Y MEDICINA INTERNA	ESCANDON FELIZZOLA VICTOR DEIOXES					
	HEMATOLOGIA Y ONCOLOGIA CLINICA	DUQUE ORTEGA JUAN GUILLERMO					
	HEMATOLOGIA	CASTELLANOS OLARTE WILLIAM ALMIR					
	HEMATOLOGIA Y ONCOLOGIA CLINICA	BARREIRO LUNA MARTIN ALONSO					
	PEDIATRA	ALAGUNA MONRROY JORGE EDUARDO					
	MEDICINA INTERNA	ARIAS ALTAMAR CARLOS MAURO					
	MEDICINA INTERNA	CASTRILLON ESTRADA JAIME ANDRES					
	OTORRINOLARINGOLOGIA Y CIRUGIA DE CABEZA	CASTRO ARIAS AIDA LIDA					
	MEDICINA INTENSIVA	CASTAÑO VALENCIA LUIS FERNANDO					
	MEDICINA INTERNA	CANO RODAS SIMON					
	MEDICINA INTERNA	ORTEGA LASSO MAXIMILIANO					
	NUTRICIONISTA	PINEDA NATALIA					

2 2 [Signature]

SERVICIO: ESPECIALISTAS

FECHA: 09 Enero 2022



PLANILLA DE ENTREGA DE ELEMENTOS DE PROTECCION PERSONAL

FECHA ACT: Mayo 2020		VERSION: 002	COD: A-LOG-F-004				PAG: 1/1
Hora de entrega	Cargo	Nombres y Apellidos de quién recibierecebe	Tapaboca	Gorro	Bata	MPS	Firma
	PEDIATRA	VERGARA LOBO ALEXANDER					
	ACTIVIDAD FISICA Y DEPORTE	VARGAS LOZANO EMMANUEL					
	PSIQUIATRIA	VARGAS CUADROS GABRIEL ALBERTO					
	MEDICINA DEPORTIVA EN EL PROGRAMA DE PESO SALUDABLE	ROLDAL MONTOYA LUZ MARINA					
	NEUROLOGIA	GUERRA POSADA CAROLINA					
	PEDIATRA	GARCIA RAMIRO					
	PEDIATRA	GALVAN PEÑARANDA GUENOLA PATRICIA					
	DOLOR Y CUIDADO PALEATIVO	GALLO ORJUELA CARLOS ALBERTO					
	HEPATOLOGIA Y MEDICINA INTERNA	ESCANDON FELIZZOLA VICTOR DEIOXES					
	HEMATOLOGIA Y ONCOLOGIA CLINICA	DUQUE ORTEGA JUAN GUILLERMO					
	HEMATOLOGIA	CASTELLANOS OLARTE WILLIAM ALMIR					
	HEMATOLOGIA Y ONCOLOGIA CLINICA	BARREIRO LUNA MARTIN ALONSO					
	PEDIATRA	ALAGUNA MONRROY JORGE EDUARDO					
	MEDICINA INTERNA	ARIAS ALTAMAR CARLOS MAURO					
	MEDICINA INTERNA	CASTRILLON ESTRADA JAIME ANDRES					
	OTORRINOLARINGOLOGIA Y CIRUGIA DE CABEZA	CASTRO ARIAS AIDA LIDA					
	MEDICINA INTENSIVA	CASTAÑO VALENCIA LUIS FERNANDO					
	MEDICINA INTERNA	CANO RODAS SIMON					
	MEDICINA INTERNA	ORTEGA LASSO MAXIMILIANO					
	NUTRICIONISTA	PINEDA NATALIA					
SERVICIO: ESPECIALISTAS			FECHA: 08 Enero 2022				

FECHA ACT: Mayo 2020		VERSION: 002	COD: A-LOG-F-004				PAG:2/2
Hora de entrega	Cargo	Nombres y Apellidos de quién recibierecibe	Tapaboca	Gorro	Bata	N95	Firma
	PEDIATRA	VERGARA LOBO ALEXANDER					
	ACTIVIDAD FISICA Y DEPORTE	VARGAS LOZANO EMMANUEL					
6:10	PSIQUIATRIA	VARGAS CUADROS GABRIEL ALBERTO	/				/ <i>Wafes</i>
	MEDICINA DEPORTIVA EN EL PROGRAMA DE PESO SALUDABLE	ROLDAL MONTOYA LUZ MARINA					
	NEUROLOGIA	GUERRA POSADA CAROLINA					
	PEDIATRA	GARCIA RAMIRO					
	PEDIATRA	GALVAN PEÑARANDA GUENOLA PATRICIA					
	DOLOR Y CUIDADO PALEATIVO	GALLO ORJUELA CARLOS ALBERTO					
	HEPATOLOGIA Y MEDICINA INTERNA	ESCANDON FELIZZOLA VICTOR DEIOXES					
6:15	HEMATOLOGIA Y ONCOLOGIA CLINICA	DUQUE ORTEGA JUAN GUILLERMO	/	↓	-	-	<i>W</i>
	HEMATOLOGIA	CASTELLANOS OLARTE WILLIAM ALMIR					
	HEMATOLOGIA Y ONCOLOGIA CLINICA	BARREIRO LUNA MARTIN ALONSO					
	PEDIATRA	ALAGUNA MONRROY JORGE EDUARDO					
	MEDICINA INTERNA	ARIAS ALTAMAR CARLOS MAURO					
7:00	MEDICINA INTERNA	CASTRILLON ESTRADA JAIME ANDRES	/	1			<i>CA</i>
8:00	OTORRINOLARINGOLOGIA Y CIRUGIA DE CABEZA	CASTRO ARIAS AIDA LIDA	/	1	-	-	<i>7</i>
	MEDICINA INTENSIVA	CASTAÑO VALENCIA LUIS FERNANDO					
	MEDICINA INTERNA	CANO RODAS SIMON					
	MEDICINA INTERNA	ORTEGA LASSO MAXIMILIANO					
	NUTRICIONISTA	PINEDA NATALIA					
SERVICIO: ESPECIALISTAS			FECHA: <i>07 Enero 2022</i>				

FECHA ACT: Mayo 2020		VERSION: 002	COD: A-LOG-F-004				PAG:2/2
Hora de entrega	Cargo	Nombres y Apellidos de quién recibecibe	Tapaboca	Gorro	Bata	N95	Firma
	PEDIATRA	VERGARA LOBO ALEXANDER					
	ACTIVIDAD FISICA Y DEPORTE	VARGAS LOZANO EMMANUEL					
	PSIQUIATRIA	VARGAS CUADROS GABRIEL ALBERTO					
	MEDICINA DEPORTIVA EN EL PROGRAMA DE PESO SALUDABLE	ROLDAL MONTOYA LUZ MARINA					
	NEUROLOGIA	GUERRA POSADA CAROLINA					
	PEDIATRA	GARCIA RAMIRO					
	PEDIATRA	GALVAN PEÑARANDA GUENOLA PATRICIA					
	DOLOR Y CUIDADO PALEATIVO	GALLO ORJUELA CARLOS ALBERTO					
	HEPATOLOGIA Y MEDICINA INTERNA	ESCANDON FELIZZOLA VICTOR DEIOXES					
	HEMATOLOGIA Y ONCOLOGIA CLINICA	DUQUE ORTEGA JUAN GUILLERMO					
	HEMATOLOGIA	CASTELLANOS OLARTE WILLIAM ALMIR					
	HEMATOLOGIA Y ONCOLOGIA CLINICA	BARREIRO LUNA MARTIN ALONSO					
	PEDIATRA	ALAGUNA MONRROY JORGE EDUARDO					
	MEDICINA INTERNA	ARIAS ALTAMAR CARLOS MAURO					
	MEDICINA INTERNA	CASTRILLON ESTRADA JAIME ANDRES					
	OTORRINOLARINGOLOGIA Y CIRUGIA DE CABEZA	CASTRO ARIAS AIDA LIDA					
	MEDICINA INTENSIVA	CASTAÑO VALENCIA LUIS FERNANDO					
	MEDICINA INTERNA	CANO RODAS SIMON					
	MEDICINA INTERNA	ORTEGA LASSO MAXIMILIANO					
	NUTRICIONISTA	PINEDA NATALIA					
SERVICIO: ESPECIALISTAS			FECHA: 06 Enero 22				



FECHA ACT: Mayo 2020		VERSION: 002	COD: A-LOG-F-004				PAG:2/2
Hora de entrega	Cargo	Nombres y Apellidos de quién recibierecibe	Tapa boca	Gorro	Bata	ANS	Firma
	PEDIATRA	VERGARA LOBO ALEXANDER					
	ACTIVIDAD FISICA Y DEPORTE	VARGAS LOZANO EMMANUEL					
	PSIQUIATRIA	VARGAS CUADROS GABRIEL ALBERTO					
	MEDICINA DEPORTIVA EN EL PROGRAMA DE PESO SALUDABLE	ROLDAL MONTOYA LUZ MARINA					
	NEUROLOGIA	GUERRA POSADA CAROLINA					
	PEDIATRA	GARCIA RAMIRO					
	PEDIATRA	GALVAN PEÑARANDA GUENOLA PATRICIA					
	DOLOR Y CUIDADO PALEATIVO	GALLO ORJUELA CARLOS ALBERTO					
	HEPATOLOGIA Y MEDICINA INTERNA	ESCANDON FELIZZOLA VICTOR DEIOXES					
6:50	HEMATOLOGIA Y ONCOLOGIA CLINICA	DUQUE ORTEGA JUAN GUILLERMO	↓				
	HEMATOLOGIA	CASTELLANOS OLARTE WILLIAM ALMIR					
	HEMATOLOGIA Y ONCOLOGIA CLINICA	BARREIRO LUNA MARTIN ALONSO					
	PEDIATRA	ALAGUNA MONRROY JORGE EDUARDO					
	MEDICINA INTERNA	ARIAS ALTAMAR CARLOS MAURO					
	MEDICINA INTERNA	CASTRILLON ESTRADA JAIME ANDRES					
	OTORRINOLARINGOLOGIA Y CIRUGIA DE CABEZA	CASTRO ARIAS AIDA LIDA					
	MEDICINA INTENSIVA	CASTAÑO VALENCIA LUIS FERNANDO					
	MEDICINA INTERNA	CANO RODAS SIMON					
	MEDICINA INTERNA	ORTEGA LASSO MAXIMILIANO					
	NUTRICIONISTA	PINEDA NATALIA					
SERVICIO: ESPECIALISTAS			FECHA: 05 Enero 22				

W

PLANILLA DE ENTREGA DE ELEMENTOS DE PROTECCION PERSONAL



FECHA ACT: Mayo 2020

VERSION: 002

COD: A-LOG-F-004

PAG: 2/2

Hora de entrega	Cargo	Nombres y Apellidos de quién recibiere	COD: A-LOG-F-004				Firma
			Tapa boca	Gorro	Bata	N95	
	PEDIATRA	VERGARA LOBO ALEXANDER					
	ACTIVIDAD FISICA Y DEPORTE	VARGAS LOZANO EMMANUEL					
6:00	PSIQUIATRIA	VARGAS CUADROS GABRIEL ALBERTO	1				<i>[Signature]</i>
	MEDICINA DEPORTIVA EN EL PROGRAMA DE PESO SALUDABLE	ROLDAL MONTOYA LUZ MARINA					
	NEUROLOGIA	GUERRA POSADA CAROLINA					
	PEDIATRA	GARCIA RAMIRO					
	PEDIATRA	GALVAN PEÑARANDA GUENOLA PATRICIA					
	DOLOR Y CUIDADO PALEATIVO	GALLO ORJUELA CARLOS ALBERTO					
	HEPATOLOGIA Y MEDICINA INTERNA	ESCANDON FELIZZOLA VICTOR DEIOXES					
	HEMATOLOGIA Y ONCOLOGIA CLINICA	DUQUE ORTEGA JUAN GUILLERMO					
	HEMATOLOGIA	CASTELLANOS OLARTE WILLIAM ALMIR					
	HEMATOLOGIA Y ONCOLOGIA CUNICA	BARREIRO LUNA MARTIN ALONSO					
	PEDIATRA	ALAGUNA MONRROY JORGE EDUARDO					
	MEDICINA INTERNA	ARIAS ALTAMAR CARLOS MAURO					
	MEDICINA INTERNA	CASTRILLON ESTRADA JAIME ANDRES					
7:00	OTORRINOLARINGOLOGIA Y CIRUGIA DE CABEZA	CASTRO ARIAS AIDA LIDA	1	-	-	-	<i>[Signature]</i>
	MEDICINA INTENSIVA	CASTAÑO VALENCIA LUIS FERNANDO					<i>[Signature]</i>
6:05	MEDICINA INTERNA	CANO RODAS SIMON	1				
	MEDICINA INTERNA	ORTEGA LASSO MAXIMILIANO					
	NUTRICIONISTA	PINEDA NATALIA					
SERVICIO: ESPECIALISTAS			FECHA: 04 Enero 22				



PLANILLA DE ENTREGA DE ELEMENTOS DE PROTECCION PERSONAL

FECHA ACT: Mayo 2020		VERSION: 002	COD: A-LOG-F-004				PAG: 2/2
Hora de entrega	Cargo	Nombres y Apellidos de quién recibierecebe	Tapaboca	Gorro	Bata	N95	Firma
	PEDIATRA	VERGARA LOBO ALEXANDER					
	ACTIVIDAD FISICA Y DEPORTE	VARGAS LOZANO EMMANUEL					
	PSIQUIATRIA	VARGAS CUADROS GABRIEL ALBERTO					
	MEDICINA DEPORTIVA EN EL PROGRAMA DE PESO SALUDABLE	ROLDAL MONTOYA LUZ MARINA					
	NEUROLOGIA	GUERRA POSADA CAROLINA					
	PEDIATRA	GARCIA RAMIRO					
	PEDIATRA	GALVAN PEÑARANDA GUENOLA PATRICIA					
	DOLOR Y CUIDADO PALEATIVO	GALLO ORJUELA CARLOS ALBERTO					
	HEPATOLOGIA Y MEDICINA INTERNA	ESCANDON FELIZZOLA VICTOR DEIOXES					
6:00	HEMATOLOGIA Y ONCOLOGIA CLINICA	DUQUE ORTEGA JUAN GUILLERMO	L				
	HEMATOLOGIA	CASTELLANOS OLARTE WILLIAM ALMIR					
	HEMATOLOGIA Y ONCOLOGIA CLINICA	BARREIRO LUNA MARTIN ALONSO					
	PEDIATRA	ALAGUNA MONRROY JORGE EDUARDO					
	MEDICINA INTERNA	ARIAS ALTAMAR CARLOS MAURO					
	MEDICINA INTERNA	CASTRILLON ESTRADA JAIME ANDRES					
	OTORRINOLARINGOLOGIA Y CIRUGIA DE CABEZA	CASTRO ARIAS AIDA LIDA					
	MEDICINA INTENSIVA	CASTAÑO VALENCIA LUIS FERNANDO					
	MEDICINA INTERNA	CANO RODAS SIMON					
	MEDICINA INTERNA	ORTEGA LASSO MAXIMILIANO					
	NUTRICIONISTA	PINEDA NATALIA					

SERVICIO: ESPECIALISTAS

FECHA: 03 Enero 2022



FECHA ACT: Mayo 2020		VERSION: 002	COD: A-LOG-F-004				PAG: 2/2
Hora de entrega	Cargo	Nombres y Apellidos de quién recibierecibe	Tapaboca	Gorro	Bata	N95	Firma
	PEDIATRA	VERGARA LOBO ALEXANDER					
	ACTIVIDAD FISICA Y DEPORTE	VARGAS LOZANO EMMANUEL					
	PSIQUIATRIA	VARGAS CUADROS GABRIEL ALBERTO					
	MEDICINA DEPORTIVA EN EL PROGRAMA DE PESO SALUDABLE	ROLDAL MONTOYA LUZ MARINA					
	NEUROLOGIA	GUERRA POSADA CAROLINA					
	PEDIATRA	GARCIA RAMIRO					
	PEDIATRA	GALVAN PEÑARANDA GUENOLA PATRICIA					
	DOLOR Y CUIDADO PALEATIVO	GALLO ORJUELA CARLOS ALBERTO					
	HEPATOLOGIA Y MEDICINA INTERNA	ESCANDON FELIZZOLA VICTOR DEIOXES					
	HEMATOLOGIA Y ONCOLOGIA CLINICA	DUQUE ORTEGA JUAN GUILLERMO					
	HEMATOLOGIA	CASTELLANOS OLARTE WILLIAM ALMIR					
	HEMATOLOGIA Y ONCOLOGIA CLINICA	BARREIRO LUNA MARTIN ALONSO					
	PEDIATRA	ALAGUNA MONRROY JORGE EDUARDO					
	MEDICINA INTERNA	ARIAS ALTAMAR CARLOS MAURO					
	MEDICINA INTERNA	CASTRILLON ESTRADA JAIME ANDRES					
	OTORRINOLARINGOLOGIA Y CIRUGIA DE CABEZA	CASTRO ARIAS AIDA LIDA					
	MEDICINA INTENSIVA	CASTAÑO VALENCIA LUIS FERNANDO					
	MEDICINA INTERNA	CANO RODAS SIMON					
	MEDICINA INTERNA	ORTEGA LASSO MAXIMILIANO					
	NUTRICIONISTA	PINEDA NATALIA					

SERVICIO: ESPECIALISTAS





FECHA: 02 Enero 2022

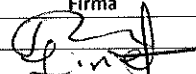
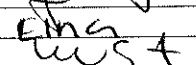

FECHA ACT: Mayo 2020		VERSION: 002	COD: A-LOG-F-004				PAG:2/2
Hora de entrega	Cargo	Nombres y Apellidos de quién recibiere	Tapaboca	Gorro	Bata	N95	Firma
	PEDIATRA	VERGARA LOBO ALEXANDER					
	ACTIVIDAD FISICA Y DEPORTE	VARGAS LOZANO EMMANUEL					
	PSIQUIATRIA	VARGAS CUADROS GABRIEL ALBERTO					
	MEDICINA DEPORTIVA EN EL PROGRAMA DE PESO SALUDABLE	ROLDAL MONTOYA LUZ MARINA					
	NEUROLOGIA	GUERRA POSADA CAROLINA					
	PEDIATRA	GARCIA RAMIRO					
	PEDIATRA	GALVAN PEÑARANDA GUENOLA PATRICIA					
	DOLOR Y CUIDADO PALEATIVO	GALLO ORJUELA CARLOS ALBERTO					
	HEPATOLOGIA Y MEDICINA INTERNA	ESCANDON FELIZZOLA VICTOR DEIOXES					
	HEMATOLOGIA Y ONCOLOGIA CLINICA	DUQUE ORTEGA JUAN GUILLERMO					
	HEMATOLOGIA	CASTELLANOS OLARTE WILLIAM ALMIR					
	HEMATOLOGIA Y ONCOLOGIA CLINICA	BARREIRO LUNA MARTIN ALONSO					
	PEDIATRA	ALAGUNA MONRROY JORGE EDUARDO					
	MEDICINA INTERNA	ARIAS ALTAMAR CARLOS MAURO					
	MEDICINA INTERNA	CASTRILLON ESTRADA JAIME ANDRES					
	OTORRINOLARINGOLOGIA Y CIRUGIA DE CABEZA	CASTRO ARIAS AIDA LIDA					
	MEDICINA INTENSIVA	CASTAÑO VALENCIA LUIS FERNANDO					
	MEDICINA INTERNA	CANO RODAS SIMON					
	MEDICINA INTERNA	ORTEGA LASSO MAXIMILIANO					
	NUTRICIONISTA	PINEDA NATALIA					

SERVICIO: ESPECIALISTAS

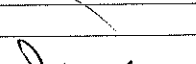
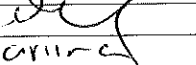
FECHA: 01 Enero 2022

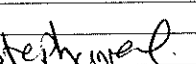
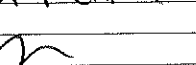
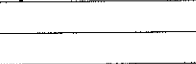
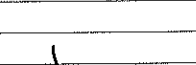
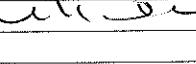
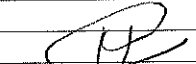
FECHA ACT: Mayo 2020		VERSION: 002	COD: A-LOG-F-004				PAG:1/1
Hora de entrega	Cargo	Nombres y Apellidos de quién recibierecibe	Tapaboca	Gorro	Bata	N95	Firma
8:30	AUXILIAR DE ENFERMERIA	MONTOYA HIGUITA ANGELA MILENA	1	-	-	-	
9:05	AUXILIAR DE ENFERMERIA	AGUILAR UPEGUI MARTHA YINET	2	-	-	-	
6:15	AUXILIAR DE ENFERMERIA	ARANGO VELASQUEZ LINA JOHANA	1	-	-	-	
5:40	AUXILIAR DE ENFERMERIA	CIFUENTES MONTOYA LUISA FERNANDA	2	-	-	-	
	AUXILIAR DE ENFERMERIA	FRANCO FLOREZ LEIDY LORENA					
4:50	AUXILIAR DE ENFERMERIA	GARCIA CIFUENTES YANETH	1	-	-	-	
	AUXILIAR DE ENFERMERIA	HINCAPIE ARDILA VIVIANA ANDREA					
	AUXILIAR DE ENFERMERIA	IRAL MOLINA INGRID YOMARA					
5:15	AUXILIAR DE ENFERMERIA	LOAIZA LOAIZA MARIA DORALBA	1	-	-	-	
5:50	AUXILIAR DE ENFERMERIA	MARROQUIN VEGA SIRLEY CAROLINA	1	-	-	-	
	AUXILIAR DE ENFERMERIA	PARRA GONZALEZ ERIKA MARCELA					
	AUXILIAR DE ENFERMERIA	PATIÑO GOMEZ CLAUDIA MARIA					
	AUXILIAR DE ENFERMERIA	PUERTA GARCIA SANDRA MILENA					
3:45	AUXILIAR DE ENFERMERIA	QUINTERO BARRERA STEPHANIE	1	-	-	-	
	AUXILIAR DE ENFERMERIA	TAMAYO MESA YANCY BIBIANA					
3:30	AUXILIAR DE ENFERMERIA	VASQUEZ OYOLA MARCO FIDEL	1	-	-	-	
	AUXILIAR DE ENFERMERIA	VELEZ MORA VIVIANA MARIA					
	AUXILIAR DE ENFERMERIA	DIAZ CADAVID DIANA CRISTINA					
	AUXILIAR DE ENFERMERIA	GIL CASTRILLON HAZAR					
	AUXILIAR DE ESTERILIZACION	MUÑOZ MUÑOZ ANA CRISTINA					
8:55	AUXILIAR DE ESTERILIZACION	MUÑOZ PELAEZ LILIANA MARIA	-	-	-	-	
	AUXILIAR DE ESTERILIZACION	PEREZ VALDES ERIKA MILENA					
	AUXILIAR DE ESTERILIZACION	SERNA MIRANDA EVELYN					
6:10	AUXILIAR DE ESTERILIZACION	VILLAMIL ROMERO MARIA EUGENIA	1	-	-	-	
	AUXILIAR DE ESTERILIZACION	ZAPATA GARCIA MARIA CRISTINA					
	ENFERMERO	CARDENAS SANCHEZ ADRIANA CECILIA					
	ENFERMERO	CARDONA OSPINA CLAUDIA TERESA					
	ENFERMERO	MANCO GRACIANO YURY NANCY					
	ENFERMERO	SANCHEZ RESTREPO LUZ INES					
	CIRUGIA GENERAL Y ENDOSCOPIA	HERNANDEZ AGUILAR SERGIO ADOLFO					
7:50	LIDER CENTRAL DE ESTERILIZACION	TAMARA LOPEZ DILIA INES	1	-	-	-	
	MEDICO ESPECIALISTA EN INFECTOLOGIA	PINZON MIGUEL ALEJANDRO					
	MEDICO GENERAL	URIBE ISAZA ISABEL CRISTINA					
	TECN DE IMAGENES DIAGNOSTICA	ARANGO RESTREPO JUAN PABLO					
	TECN DE IMAGENES DIAGNOSTICA	BONILLA RUIZ HAMMERLY					
	TECN DE IMAGENES DIAGNOSTICA	CAÑIZALES IBARGUEN VICTOR					
	TECN DE IMAGENES DIAGNOSTICA	CORDOBA MATURANA CARLOS EDUARDO					
	TECN DE IMAGENES DIAGNOSTICA	ECHEVERRI QUINTERO VERONICA					
	TECN DE IMAGENES DIAGNOSTICA	SANCHEZ CARMONA FLOR VERONICA					
	RADIOLOGIA	ORTIZ SANTOS DIEGO ANDRES					
	RADIOLOGIA	GARCIA RUA LUISA FERNANDA					
	RADIOLOGIA	ALCAZAR PATERNINA MILENA					
	RADIOLOGIA	LOPEZ LOPEZ ALEJANDRA					
	RADIOLOGIA	YEPES GALLEGUO VIVIANA ANDREA					
	RADIOLOGIA	MARTINEZ DANIEL USSE					
	RADIOLOGIA	GONZALEZ LONDOÑO JOHN FERNANDO					
	RADIOLOGIA	REINA ALZATE JHONATHAN					
	COOR HEMATOONCOLOGIA	ARAQUE MARTINEZ YESICA MARCELA					
SERVICIO: HEMATO ONCOLOGIA, CENTRAL, ENDOSCOPIA E IMÁGENES			FECHA: 31-01-22				

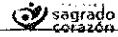

PLANILLA DE ENTREGA DE ELEMENTOS DE PROTECCION PERSONAL

FECHA ACT: Mayo 2020		VERSION: 002	COD: A-LOG-F-004				PAG:1/1
Hora de entrega	Cargo	Nombres y Apellidos de quién recibierecibe	Tapaboca	Gorro	Bata	N95	Firma
	AUXILIAR DE ENFERMERIA	MONTOYA HIGUITA ANGELA MILENA					
	AUXILIAR DE ENFERMERIA	AGUILAR UPEGUI MARTHA YINET					
	AUXILIAR DE ENFERMERIA	ARANGO VELASQUEZ LINA JOHANA					
	AUXILIAR DE ENFERMERIA	CIFUENTES MONTOYA LUISA FERNANDA					
	AUXILIAR DE ENFERMERIA	FRANCO FLOREZ LEIDY LORENA					
	AUXILIAR DE ENFERMERIA	GARCIA CIFUENTES YANETH					
	AUXILIAR DE ENFERMERIA	HINCAPIE ARDILA VIVIANA ANDREA					
5:30	AUXILIAR DE ENFERMERIA	IRAL MOLINA INGRID YOMARA	1				Impnd I
	AUXILIAR DE ENFERMERIA	LOAIZA LOAIZA MARIA DORALBA					
	AUXILIAR DE ENFERMERIA	MARROQUIN VEGA SIRLEY CAROLINA					
	AUXILIAR DE ENFERMERIA	PARRA GONZALEZ ERIKA MARCELA					
	AUXILIAR DE ENFERMERIA	PATIÑO GOMEZ CLAUDIA MARIA					
3:50	AUXILIAR DE ENFERMERIA	PUERTA GARCIA SANDRA MILENA	1				SP
	AUXILIAR DE ENFERMERIA	QUINTERO BARRERA STEPHANIE					
5:10	AUXILIAR DE ENFERMERIA	TAMAYO MESA YANCY BIBIANA	1				Yancy T
	AUXILIAR DE ENFERMERIA	VASQUEZ OYOLA MARCO FIDEL					
	AUXILIAR DE ENFERMERIA	VELEZ MORA VIVIANA MARIA					
	AUXILIAR DE ENFERMERIA	DIAZ CADAVID DIANA CRISTINA					
	AUXILIAR DE ENFERMERIA	GIL CASTRILLON HAZAR					
	AUXILIAR DE ESTERILIZACION	MUÑOZ MUÑOZ ANA CRISTINA					
	AUXILIAR DE ESTERILIZACION	MUÑOZ PELAEZ LILIANA MARIA					
	AUXILIAR DE ESTERILIZACION	PEREZ VALDES ERIKA MILENA					
	AUXILIAR DE ESTERILIZACION	SERNA MIRANDA EVELYN					
	AUXILIAR DE ESTERILIZACION	VILLAMIL ROMERO MARIA EUGENIA					
	AUXILIAR DE ESTERILIZACION	ZAPATA GARCIA MARIA CRISTINA					
3:50	ENFERMERO	CARDENAS SANCHEZ ADRIANA CECILIA	2				Adriana C
	ENFERMERO	CARDONA OSPINA CLAUDIA TERESA					
	ENFERMERO	MANCO GRACIANO YURY NANCY					
	ENFERMERO	SANCHEZ RESTREPO LUZ INES					
	CIRUGIA GENERAL Y ENDOSCOPIA	HERNANDEZ AGUILAR SERGIO ADOLFO					
	LIDER CENTRAL DE ESTERILIZACION	TAMARA LOPEZ DILIA INES					
	MEDICO ESPECIALISTA EN INFECTOLOGIA	PINZON MIGUEL ALEJANDRO					
	MEDICO GENERAL	URIBE ISAZA ISABEL CRISTINA					
	TECN DE IMAGENES DIAGNOSTICA	ARANGO RESTREPO JUAN PABLO					
	TECN DE IMAGENES DIAGNOSTICA	BONILLA RUIZ HAMMERLY					
	TECN DE IMAGENES DIAGNOSTICA	CAÑIZALES IBARGUEN VICTOR					
	TECN DE IMAGENES DIAGNOSTICA	CORDOBA MATURANA CARLOS EDUARDO					
	TECN DE IMAGENES DIAGNOSTICA	ECHEVERRI QUINTERO VERONICA					
	TECN DE IMAGENES DIAGNOSTICA	SANCHEZ CARMONA FLOR VERONICA					
	RADIOLOGIA	ORTIZ SANTOS DIEGO ANDRES					
	RADIOLOGIA	GARCIA RUA LUISA FERNANDA					
	RADIOLOGIA	ALCAZAR PATERNINA MILENA					
	RADIOLOGIA	LOPEZ LOPEZ ALEJANDRA					
	RADIOLOGIA	YEPES GALLEGU VIVIANA ANDREA					
	RADIOLOGIA	MARTINEZ DANIEL USSE					
	RADIOLOGIA	GONZALEZ LONDOÑO JOHN FERNANDO					
	RADIOLOGIA	REINA ALZATE JHONATHAN					
	COOR HEMATOONCOLOGIA	ARAQUE MARTINEZ YESICA MARCELA					
SERVICIO: HEMATO ONCOLOGIA, CENTRAL, ENDOSCOPIA E IMÁGENES			FECHA: 30-01-22				

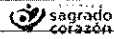

PLANILLA DE ENTREGA DE ELEMENTOS DE PROTECCION PERSONAL

FECHA ACT: Mayo 2020		VERSION: 002	COD: A-LOG-F-004				PAG:1/1
Hora de entrega	Cargo	Nombres y Apellidos de quién recibierecibe	Tapaboca	Gorro	Bata	N95	Firma
	AUXILIAR DE ENFERMERIA	MONTOYA HIGUITA ANGELA MILENA					
5:30	AUXILIAR DE ENFERMERIA	AGUILAR UPEGUI MARTHA YINET	2				<i>[Signature]</i>
6:10	AUXILIAR DE ENFERMERIA	ARANGO VELASQUEZ LINA JOHANA	2				<i>[Signature]</i>
	AUXILIAR DE ENFERMERIA	CIFUENTES MONTOYA LUISA FERNANDA					
	AUXILIAR DE ENFERMERIA	FRANCO FLOREZ LEIDY LORENA					
6:50	AUXILIAR DE ENFERMERIA	GARCIA CIFUENTES YANETH	11				<i>[Signature]</i>
	AUXILIAR DE ENFERMERIA	HINCAPIE ARDILA VIVIANA ANDREA					
	AUXILIAR DE ENFERMERIA	IRAL MOLINA INGRID YOMARA					
	AUXILIAR DE ENFERMERIA	LOAIZA LOAIZA MARIA DORALBA					
6:30	AUXILIAR DE ENFERMERIA	MARROQUIN VEGA SIRLEY CAROLINA	1				<i>[Signature]</i>
7:30	AUXILIAR DE ENFERMERIA	PARRA GONZALEZ ERIKA MARCELA	1				<i>[Signature]</i>
8:15	AUXILIAR DE ENFERMERIA	PATIÑO GOMEZ CLAUDIA MARIA	1				<i>[Signature]</i>
9:50	AUXILIAR DE ENFERMERIA	PUERTA GARCIA SANDRA MILENA	1				<i>[Signature]</i>
	AUXILIAR DE ENFERMERIA	QUINTERO BARRERA STEPHANIE					
	AUXILIAR DE ENFERMERIA	TAMAYO MESA YANCY BIBIANA					
7:50	AUXILIAR DE ENFERMERIA	VASQUEZ OYOLA MARCO FIDEL	2				<i>[Signature]</i>
	AUXILIAR DE ENFERMERIA	VELEZ MORA VIVIANA MARIA					
	AUXILIAR DE ENFERMERIA	DIAZ CADAVID DIANA CRISTINA					
	AUXILIAR DE ENFERMERIA	GIL CASTRILLON HAZAR					
	AUXILIAR DE ESTERILIZACION	MUÑOZ MUÑOZ ANA CRISTINA					
	AUXILIAR DE ESTERILIZACION	MUÑOZ PELAEZ LILIANA MARIA					
	AUXILIAR DE ESTERILIZACION	PEREZ VALDES ERIKA MILENA					
8:10	AUXILIAR DE ESTERILIZACION	SERNA MIRANDA EVELYN	1	1			<i>[Signature]</i>
10:15	AUXILIAR DE ESTERILIZACION	VILLAMIL ROMERO MARIA EUGENIA	1				<i>[Signature]</i>
9:15	AUXILIAR DE ESTERILIZACION	ZAPATA GARCIA MARIA CRISTINA	1				<i>[Signature]</i>
	ENFERMERO	CARDENAS SANCHEZ ADRIANA CECILIA					
	ENFERMERO	CARDONA OSPINA CLAUDIA TERESA					
	ENFERMERO	MANCO GRACIANO YURY NANCY					
	ENFERMERO	SANCHEZ RESTREPO LUZ INES					
	CIRUGIA GENERAL Y ENDOSCOPIA	HERNANDEZ AGUILAR SERGIO ADOLFO					
	LIDER CENTRAL DE ESTERILIZACION	TAMARA LOPEZ DILIA INES					
	MEDICO ESPECIALISTA EN INFECTOLOGIA	PINZON MIGUEL ALEJANDRO					
	MEDICO GENERAL	URIBE ISAZA ISABEL CRISTINA					
	TECN DE IMAGENES DIAGNOSTICA	ARANGO RESTREPO JUAN PABLO					
	TECN DE IMAGENES DIAGNOSTICA	BONILLA RUIZ HAMMERLY					
	TECN DE IMAGENES DIAGNOSTICA	CAÑIZALES IBARGUEN VICTOR					
	TECN DE IMAGENES DIAGNOSTICA	CORDOBA MATURANA CARLOS EDUARDO					
	TECN DE IMAGENES DIAGNOSTICA	ECHEVERRI QUINTERO VERONICA					
	TECN DE IMAGENES DIAGNOSTICA	SANCHEZ CARMONA FLOR VERONICA					
	RADIOLOGIA	ORTIZ SANTOS DIEGO ANDRES					
	RADIOLOGIA	GARCIA RUA LUISA FERNANDA					
	RADIOLOGIA	ALCAZAR PATERNINA MILENA					
	RADIOLOGIA	LOPEZ LOPEZ ALEJANDRA					
	RADIOLOGIA	YEPES GALLEGU VIVIANA ANDREA					
	RADIOLOGIA	MARTINEZ DANIEL USSE					
	RADIOLOGIA	GONZALEZ LONDOÑO JOHN FERNANDO					
	RADIOLOGIA	REINA ALZATE JHONATHAN					
	COOR HEMATOONCOLOGIA	ARAQUE MARTINEZ YESICA MARCELA					
SERVICIO: HEMATO ONCOLOGIA, CENTRAL, ENDOSCOPIA E IMÁGENES			FECHA: 29-01-22				

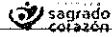

PLANILLA DE ENTREGA DE ELEMENTOS DE PROTECCION PERSONAL

FECHA ACT: Mayo 2020		VERSION: 002	COD: A-LOG-F-004				PAG:1/1
Hora de entrega	Cargo	Nombres y Apellidos de quién recibierecibe	Tapaboca	Gorro	Bata	N95	Firma
7:30	AUXILIAR DE ENFERMERIA	MONTOYA HIGUITA ANGELA MILENA	1	-	-	-	[Firma]
	AUXILIAR DE ENFERMERIA	AGUILAR UPEGUI MARTHA YINET					
8:30	AUXILIAR DE ENFERMERIA	ARANGO VELASQUEZ LINA JOHANA	2	-	-	-	[Firma]
10:50	AUXILIAR DE ENFERMERIA	CIFUENTES MONTOYA LUISA FERNANDA	2	-	-	-	[Firma]
	AUXILIAR DE ENFERMERIA	FRANCO FLOREZ LEIDY LORENA					
	AUXILIAR DE ENFERMERIA	GARCIA CIFUENTES YANETH					
	AUXILIAR DE ENFERMERIA	HINCAPIE ARDILA VIVIANA ANDREA					
10:30	AUXILIAR DE ENFERMERIA	IRAL MOLINA INGRID YOMARA	2	-	-	-	[Firma]
5:50	AUXILIAR DE ENFERMERIA	LOAIZA LOAIZA MARIA DORALBA	1	-	-	-	[Firma]
3:20	AUXILIAR DE ENFERMERIA	MARROQUIN VEGA SIRLEY CAROLINA	1	-	-	-	[Firma]
	AUXILIAR DE ENFERMERIA	PARRA GONZALEZ ERIKA MARCELA					
7:50	AUXILIAR DE ENFERMERIA	PATIÑO GOMEZ CLAUDIA MARIA	1	-	-	-	[Firma]
	AUXILIAR DE ENFERMERIA	PUERTA GARCIA SANDRA MILENA					
6:30	AUXILIAR DE ENFERMERIA	QUINTERO BARRERA STEPHANIE	1	-	-	-	[Firma]
	AUXILIAR DE ENFERMERIA	TAMAYO MESA YANCY BIBIANA					
	AUXILIAR DE ENFERMERIA	VASQUEZ OYOLA MARCO FIDEL					
5:50	AUXILIAR DE ENFERMERIA	VELEZ MORA VIVIANA MARIA	1	-	-	-	[Firma]
	AUXILIAR DE ENFERMERIA	DIAZ CADAVID DIANA CRISTINA					
	AUXILIAR DE ENFERMERIA	GIL CASTRILLON HAZAR					
	AUXILIAR DE ESTERILIZACION	MUÑOZ MUÑOZ ANA CRISTINA					
	AUXILIAR DE ESTERILIZACION	MUÑOZ PELAEZ LILIANA MARIA					
	AUXILIAR DE ESTERILIZACION	PEREZ VALDES ERIKA MILENA					
	AUXILIAR DE ESTERILIZACION	SERNA MIRANDA EVELYN					
6:30	AUXILIAR DE ESTERILIZACION	VILLAMIL ROMERO MARIA EUGENIA	1	-	-	-	[Firma]
6:00	AUXILIAR DE ESTERILIZACION	ZAPATA GARCIA MARIA CRISTINA	1	-	-	-	[Firma]
	ENFERMERO	CARDENAS SANCHEZ ADRIANA CECILIA					
	ENFERMERO	CARDONA OSPINA CLAUDIA TERESA					
7:15	ENFERMERO	MANCO GRACIANO YURY NANCY	1	-	-	-	[Firma]
7:40	ENFERMERO	SANCHEZ RESTREPO LUZ INES	1	-	-	-	[Firma]
	CIRUGIA GENERAL Y ENDOSCOPIA	HERNANDEZ AGUILAR SERGIO ADOLFO					
	LIDER CENTRAL DE ESTERILIZACION	TAMARA LOPEZ DILIA INES					
	MEDICO ESPECIALISTA EN INFECTOLOGIA	PINZON MIGUEL ALEJANDRO					
	MEDICO GENERAL	URIBE ISAZA ISABEL CRISTINA					
	TECN DE IMAGENES DIAGNOSTICA	ARANGO RESTREPO JUAN PABLO					
	TECN DE IMAGENES DIAGNOSTICA	BONILLA RUIZ HAMMERLY					
	TECN DE IMAGENES DIAGNOSTICA	CAÑIZALES IBARGUEN VICTOR					
	TECN DE IMAGENES DIAGNOSTICA	CORDOBA MATURANA CARLOS EDUARDO					
	TECN DE IMAGENES DIAGNOSTICA	ECHEVERRI QUINTERO VERONICA					
	TECN DE IMAGENES DIAGNOSTICA	SANCHEZ CARMONA FLOR VERONICA					
	RADIOLOGIA	ORTIZ SANTOS DIEGO ANDRES					
	RADIOLOGIA	GARCIA RUA LUISA FERNANDA					
	RADIOLOGIA	ALCAZAR PATERNINA MILENA					
	RADIOLOGIA	LOPEZ LOPEZ ALEJANDRA					
	RADIOLOGIA	YEPES GALLEGO VIVIANA ANDREA					
	RADIOLOGIA	MARTINEZ DANIEL USSE					
	RADIOLOGIA	GONZALEZ LONDOÑO JOHN FERNANDO					
	RADIOLOGIA	REINA ALZATE JHONATHAN					
8:30	COORDINADORA HEMATOONCOLOGIA	ARAQUE MARTINEZ YESICA MARCELA	1	-	-	-	[Firma]
SERVICIO: HEMATO ONCOLOGIA, CENTRAL, ENDOSCOPIA E IMÁGENES			FECHA: 28-01-22				

FECHA ACT: Mayo 2020		VERSION: 002	COD: A-LOG-F-004				PAG:1/1
Hora de entrega	Cargo	Nombres y Apellidos de quién recibierecibe	Tapaboca	Gorro	Bata	N95	Firma
8:30	AUXILIAR DE ENFERMERIA	MONTOYA HIGUITA ANGELA MILENA	1	-	-	-	<i>[Signature]</i>
7:15	AUXILIAR DE ENFERMERIA	AGUILAR UPEGUI MARTHA YINET	2	-	-	-	<i>[Signature]</i>
	AUXILIAR DE ENFERMERIA	ARANGO VELASQUEZ LINA JOHANA					
	AUXILIAR DE ENFERMERIA	CIFUENTES MONTOYA LUISA FERNANDA					
	AUXILIAR DE ENFERMERIA	FRANCO FLOREZ LEIDY LORENA					
9:30	AUXILIAR DE ENFERMERIA	GARCIA CIFUENTES YANETH	1				<i>[Signature]</i>
	AUXILIAR DE ENFERMERIA	HINCAPIE ARDILA VIVIANA ANDREA					
	AUXILIAR DE ENFERMERIA	IRAL MOLINA INGRID YOMARA					
5:30	AUXILIAR DE ENFERMERIA	LOAIZA LOAIZA MARIA DORALBA	1	-	-	-	<i>[Signature]</i>
8:10	AUXILIAR DE ENFERMERIA	MARROQUIN VEGA SIRLEY CAROLINA	1	-	-	-	<i>[Signature]</i>
	AUXILIAR DE ENFERMERIA	PARRA GONZALEZ ERIKA MARCELA					
	AUXILIAR DE ENFERMERIA	PATIÑO GOMEZ CLAUDIA MARIA					
	AUXILIAR DE ENFERMERIA	PUERTA GARCIA SANDRA MILENA					
	AUXILIAR DE ENFERMERIA	QUINTERO BARRERA STEPHANIE					
9:30	AUXILIAR DE ENFERMERIA	TAMAYO MESA YANCY BIBIANA	1	-	-	-	<i>[Signature]</i>
10:00	AUXILIAR DE ENFERMERIA	VASQUEZ OYOLA MARCO FIDEL	1				<i>[Signature]</i>
	AUXILIAR DE ENFERMERIA	VELEZ MORA VIVIANA MARIA					
	AUXILIAR DE ENFERMERIA	DIAZ CADAVID DIANA CRISTINA					
	AUXILIAR DE ENFERMERIA	GIL CASTRILLON HAZAR					
	AUXILIAR DE ESTERILIZACION	MUÑOZ MUÑOZ ANA CRISTINA					
11:05	AUXILIAR DE ESTERILIZACION	MUÑOZ PELAEZ LILIANA MARIA					<i>[Signature]</i>
	AUXILIAR DE ESTERILIZACION	PEREZ VALDES ERIKA MILENA					
	AUXILIAR DE ESTERILIZACION	SERNA MIRANDA EVELYN					
	AUXILIAR DE ESTERILIZACION	VILLAMIL ROMERO MARIA EUGENIA					
	AUXILIAR DE ESTERILIZACION	ZAPATA GARCIA MARIA CRISTINA					
09:15	ENFERMERO	CARDENAS SANCHEZ ADRIANA CECILIA	2	-	-	-	<i>[Signature]</i>
	ENFERMERO	CARDONA OSPINA CLAUDIA TERESA					
	ENFERMERO	MANCO GRACIANO YURY NANCY					
	ENFERMERO	SANCHEZ RESTREPO LUZ INES					
	CIRUGIA GENERAL Y ENDOSCOPIA	HERNANDEZ AGUILAR SERGIO ADOLFO					
	LIDER CENTRAL DE ESTERILIZACION	TAMARA LOPEZ DILIA INES					
	MEDICO ESPECIALISTA EN INFECTOLOGIA	PINZON MIGUEL ALEJANDRO					
	MEDICO GENERAL	URIBE ISAZA ISABEL CRISTINA					
	TECN DE IMAGENES DIAGNOSTICA	ARANGO RESTREPO JUAN PABLO					
	TECN DE IMAGENES DIAGNOSTICA	CAÑIZALES IBARGUEN VICTOR					
	TECN DE IMAGENES DIAGNOSTICA	CORDOBA MATURANA CARLOS EDUARDO					
	TECN DE IMAGENES DIAGNOSTICA	ECHEVERRI QUINTERO VERONICA					
	TECN DE IMAGENES DIAGNOSTICA	SANCHEZ CARMONA FLOR VERONICA					
	RADIOLOGIA	ORTIZ SANTOS DIEGO ANDRES					
	RADIOLOGIA	GARCIA RUA LUISA FERNANDA					
	RADIOLOGIA	ALCAZAR PATERNINA MILENA					
	RADIOLOGIA	LOPEZ LOPEZ ALEJANDRA					
	RADIOLOGIA	YEPES GALLEGO VIVIANA ANDREA					
	RADIOLOGIA	MARTINEZ DANIEL USSE					
	RADIOLOGIA	GONZALEZ LONDOÑO JOHN FERNANDO					
	RADIOLOGIA	REINA ALZATE JHONATHAN					
	COOR HEMATOONCOLOGIA	ARAQUE MARTINEZ YESICA MARCELA					
SERVICIO: HEMATO ONCOLOGIA, CENTRAL, ENDOSCOPIA E IMÁGENES			FECHA: 27-01-22				

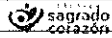

PLANILLA DE ENTREGA DE ELEMENTOS DE PROTECCION PERSONAL

FECHA ACT: Mayo 2020		VERSION: 002	COD: A-LOG-F-004				PAG:1/1
Hora de entrega	Cargo	Nombres y Apellidos de quién recibierecibe	Tapaboca	Gorro	Bata	N95	Firma
3:40	AUXILIAR DE ENFERMERIA	MONTOYA HIGUITA ANGELA MILENA	2	-	-	-	[Firma]
	AUXILIAR DE ENFERMERIA	AGUILAR UPEGUI MARTHA YINET					[Firma]
3:50	AUXILIAR DE ENFERMERIA	ARANGO VELASQUEZ LINA JOHANA	2	-	-	-	[Firma]
5:00	AUXILIAR DE ENFERMERIA	CIFUENTES MONTOYA LUISA FERNANDA	2	-	-	-	[Firma]
	AUXILIAR DE ENFERMERIA	FRANCO FLOREZ LEIDY LORENA					
	AUXILIAR DE ENFERMERIA	GARCIA CIFUENTES YANETH					
2:50	AUXILIAR DE ENFERMERIA	HINCAPIE ARDILA VIVIANA ANDREA	1	-	-	-	[Firma]
	AUXILIAR DE ENFERMERIA	IRAL MOLINA INGRID YOMARA					
	AUXILIAR DE ENFERMERIA	LOAIZA LOAIZA MARIA DORALBA					
4:50	AUXILIAR DE ENFERMERIA	MARROQUIN VEGA SIRLEY CAROLINA	1	-	-	-	[Firma]
	AUXILIAR DE ENFERMERIA	PARRA GONZALEZ ERIKA MARCELA					
	AUXILIAR DE ENFERMERIA	PATIÑO GOMEZ CLAUDIA MARIA					
2:50	AUXILIAR DE ENFERMERIA	PUERTA GARCIA SANDRA MILENA	1	-	-	-	[Firma]
3:50	AUXILIAR DE ENFERMERIA	QUINTERO BARRERA STEPHANIE	1	-	-	-	[Firma]
	AUXILIAR DE ENFERMERIA	TAMAYO MESA YANCY BIBIANA					
6:15	AUXILIAR DE ENFERMERIA	VASQUEZ OYOLA MARCO FIDEL	2	-	-	-	[Firma]
6:30	AUXILIAR DE ENFERMERIA	VELEZ MORA VIVIANA MARIA	1	-	-	-	[Firma]
	AUXILIAR DE ENFERMERIA	DIAZ CADAVID DIANA CRISTINA					
	AUXILIAR DE ENFERMERIA	GIL CASTRILLON HAZAR					
	AUXILIAR DE ESTERILIZACION	MUÑOZ MUÑOZ ANA CRISTINA					
7:50	AUXILIAR DE ESTERILIZACION	MUÑOZ PELAEZ LILIANA MARIA	-	-	-	-	[Firma]
	AUXILIAR DE ESTERILIZACION	PEREZ VALDES ERIKA MILENA					
	AUXILIAR DE ESTERILIZACION	SERNA MIRANDA EVELYN					
8:15	AUXILIAR DE ESTERILIZACION	VILLAMIL ROMERO MARIA EUGENIA	1	-	-	-	[Firma]
6:30	AUXILIAR DE ESTERILIZACION	ZAPATA GARCIA MARIA CRISTINA	1	-	-	-	[Firma]
	COOR HEMATOONCOLOGIA	ARAQUE MARTINEZ YESICA MARCELA					
	ENFERMERO	CARDENAS SANCHEZ ADRIANA CECILIA					
	ENFERMERO	CARDONA OSPINA CLAUDIA TERESA					
7:50	ENFERMERO	MANCO GRACIANO YURY NANCY	1	-	-	-	[Firma]
	ENFERMERO	SANCHEZ RESTREPO LUZ INES					
	CIRUGIA GENERAL Y ENDOSCOPIA	HERNANDEZ AGUILAR SERGIO ADOLFO					
6:30	LIDER CENTRAL DE ESTERILIZACION	TAMARA LOPEZ DILIA INES	1	-	-	-	[Firma]
	MEDICO ESPECIALISTA EN INFECTOLOGIA	PINZON MIGUEL ALEJANDRO					
	MEDICO GENERAL	URIBE ISAZA ISABEL CRISTINA					
	TECN DE IMAGENES DIAGNOSTICA	ARANGO RESTREPO JUAN PABLO					
	TECN DE IMAGENES DIAGNOSTICA	CAÑIZALES IBARGUEN VICTOR					
	TECN DE IMAGENES DIAGNOSTICA	CORDOBA MATURANA CARLOS EDUARDO					
	TECN DE IMAGENES DIAGNOSTICA	ECHEVERRI QUINTERO VERONICA					
	TECN DE IMAGENES DIAGNOSTICA	SANCHEZ CARMONA FLOR VERONICA					
	RADIOLOGIA	ORTIZ SANTOS DIEGO ANDRES					
	RADIOLOGIA	GARCIA RUA LUISA FERNANDA					
	RADIOLOGIA	ALCAZAR PATERNINA MILENA					
	RADIOLOGIA	LOPEZ LOPEZ ALEJANDRA					
	RADIOLOGIA	YEPES GALLEGU VIVIANA ANDREA					
	RADIOLOGIA	MARTINEZ DANIEL USSE					
	RADIOLOGIA	GONZALEZ LONDOÑO JOHN FERNANDO					
	RADIOLOGIA	REINA ALZATE JHONATHAN					
6:30	SERVICIO: HEMATO ONCOLOGIA, CENTRAL, ENDOSCOPIA E IMÁGENES	Araque Yesica					FECHA: 26-01-22

7:50

Jhonson Andry Muniz

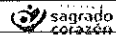

PLANILLA DE ENTREGA DE ELEMENTOS DE PROTECCION PERSONAL

FECHA ACT: Mayo 2020		VERSION: 002	COD: A-LOG-F-004				PAG:1/1
Hora de entrega	Cargo	Nombres y Apellidos de quién recibierecibe	Tapaboca	Gorro	Bata	N95	Firma
	AUXILIAR DE ENFERMERIA	MONTOYA HIGUITA ANGELA MILENA					
	AUXILIAR DE ENFERMERIA	AGUILAR UPEGUI MARTHA YINET					
6:00	AUXILIAR DE ENFERMERIA	ARANGO VELASQUEZ LINA JOHANA	2				Lina
7:00	AUXILIAR DE ENFERMERIA	CIFUENTES MONTOYA LUISA FERNANDA	2				Luisa
	AUXILIAR DE ENFERMERIA	FRANCO FLOREZ LEIDY LORENA					
	AUXILIAR DE ENFERMERIA	GARCIA CIFUENTES YANETH					
	AUXILIAR DE ENFERMERIA	HINCAPIE ARDILA VIVIANA ANDREA					
6:22	AUXILIAR DE ENFERMERIA	IRAL MOLINA INGRID YOMARA	1				Ingrid I
	AUXILIAR DE ENFERMERIA	LOAIZA LOAIZA MARIA DORALBA					Carolina
6:27	AUXILIAR DE ENFERMERIA	MARROQUIN VEGA SIRLEY CAROLINA	1				Carolina
6:23	AUXILIAR DE ENFERMERIA	PARRA GONZALEZ ERIKA MARCELA	1				Erika
6:22	AUXILIAR DE ENFERMERIA	PATÍÑO GOMEZ CLAUDIA MARIA	1				Claudia
6:25	AUXILIAR DE ENFERMERIA	PUERTA GARCIA SANDRA MILENA	1				Sandra
	AUXILIAR DE ENFERMERIA	QUINTERO BARRERA STEPHANIE					
	AUXILIAR DE ENFERMERIA	TAMAYO MESA YANCY BIBIANA					
	AUXILIAR DE ENFERMERIA	VASQUEZ OYOLA MARCO FIDEL					
6:27	AUXILIAR DE ENFERMERIA	VELEZ MORA VIVIANA MARIA	1				Viviana
	AUXILIAR DE ENFERMERIA	DIAZ CADAVID DIANA CRISTINA					
	AUXILIAR DE ENFERMERIA	GIL CASTRILLON HAZAR					
	AUXILIAR DE ESTERILIZACION	MUÑOZ MUÑOZ ANA CRISTINA					
6:42	AUXILIAR DE ESTERILIZACION	MUÑOZ PELAEZ LILIANA MARIA	1				Liliana
	AUXILIAR DE ESTERILIZACION	PEREZ VALDES ERIKA MILENA					
	AUXILIAR DE ESTERILIZACION	SERNA MIRANDA EVELYN					
	AUXILIAR DE ESTERILIZACION	VILLAMIL ROMERO MARIA EUGENIA					
	AUXILIAR DE ESTERILIZACION	ZAPATA GARCIA MARIA CRISTINA					
	COOR HEMATOONCOLOGIA	ARAQUE MARTINEZ YESICA MARCELA					
	ENFERMERO	CARDENAS SANCHEZ ADRIANA CECILIA					
	ENFERMERO	CARDONA OSPINA CLAUDIA TERESA					
6:32	ENFERMERO	MANCO GRACIANO YURY NANCY	2				Yury
	ENFERMERO	SANCHEZ RESTREPO LUZ INES					
	CIRUGIA GENERAL Y ENDOSCOPIA	HERNANDEZ AGUILAR SERGIO ADOLFO					
6:22	LIDER CENTRAL DE ESTERILIZACION	TAMARA LOPEZ DILIA INES	1				Dilia
	MEDICO ESPECIALISTA EN INFECTOLOGIA	PINZON MIGUEL ALEJANDRO					
	MEDICO GENERAL	URIBE ISAZA ISABEL CRISTINA					
	TECN DE IMAGENES DIAGNOSTICA	ARANGO RESTREPO JUAN PABLO					
	TECN DE IMAGENES DIAGNOSTICA	CAÑIZALES IBARGUEN VICTOR					
	TECN DE IMAGENES DIAGNOSTICA	CORDOBA MATURANA CARLOS EDUARDO					
	TECN DE IMAGENES DIAGNOSTICA	ECHEVERRI QUINTERO VERONICA					
	TECN DE IMAGENES DIAGNOSTICA	SANCHEZ CARMONA FLOR VERONICA					
	RADIOLOGIA	ORTIZ SANTOS DIEGO ANDRES					
	RADIOLOGIA	GARCIA RUA LUISA FERNANDA					
	RADIOLOGIA	ALCAZAR PATERNINA MILENA					
	RADIOLOGIA	LOPEZ LOPEZ ALEJANDRA					
	RADIOLOGIA	YEPES GALLEGU VIVIANA ANDREA					
	RADIOLOGIA	MARTINEZ DANIEL USSE					
	RADIOLOGIA	GONZALEZ LONDOÑO JOHN FERNANDO					
	RADIOLOGIA	REINA ALZATE JHONATHAN					
SERVICIO: HEMATO ONCOLOGIA, CENTRAL, ENDOSCOPIA E IMÁGENES		Araque Yury	FECHA: 25-01-22				

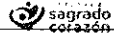

PLANILLA DE ENTREGA DE ELEMENTOS DE PROTECCION PERSONAL

FECHA ACT: Mayo 2020		VERSION: 002	COD: A-LOG-F-004				PAG:1/1
Hora de entrega	Cargo	Nombres y Apellidos de quién recibiere	Tapaboca	Gorro	Bata	N95	Firma
6:30	AUXILIAR DE ENFERMERIA	AGUILAR UPEGUI MARTHA YINET	1				Yineth
	AUXILIAR DE ENFERMERIA	ARANGO VELASQUEZ LINA JOHANA					
	AUXILIAR DE ENFERMERIA	CIFUENTES MONTOYA LUISA FERNANDA					
	AUXILIAR DE ENFERMERIA	FRANCO FLOREZ LEIDY LORENA					
	AUXILIAR DE ENFERMERIA	GARCIA CIFUENTES YANETH					
	AUXILIAR DE ENFERMERIA	HINCAPIE ARDILA VIVIANA ANDREA					
5:10	AUXILIAR DE ENFERMERIA	IRAL MOLINA INGRID YOMARA	1				Ingrid I
	AUXILIAR DE ENFERMERIA	LOAIZA LOAIZA MARIA DORALBA					
	AUXILIAR DE ENFERMERIA	MARROQUIN VEGA SIRLEY CAROLINA					
	AUXILIAR DE ENFERMERIA	PARRA GONZALEZ ERIKA MARCELA					
3:20	AUXILIAR DE ENFERMERIA	PATIÑO GOMEZ CLAUDIA MARIA	1	-	-	-	Claudia P
4:30	AUXILIAR DE ENFERMERIA	PUERTA GARCIA SANDRA MILENA	1				Sandra P
5:30	AUXILIAR DE ENFERMERIA	QUINTERO BARRERA STEPHANIE	1				Stephanie
	AUXILIAR DE ENFERMERIA	TAMAYO MESA YANCY BIBIANA					
	AUXILIAR DE ENFERMERIA	VASQUEZ OYOLA MARCO FIDEL					
	AUXILIAR DE ENFERMERIA	VELEZ MORA VIVIANA MARIA					
5:10	AUXILIAR DE ENFERMERIA	MONTOYA HIGUITA ANGELA MILENA	1	-	-	-	Angela M
	AUXILIAR DE ENFERMERIA	DIAZ CADAVID DIANA CRISTINA					
	AUXILIAR DE ENFERMERIA	GIL CASTRILLON HAZAR					
	AUXILIAR DE ESTERILIZACION	MUÑOZ MUÑOZ ANA CRISTINA					
	AUXILIAR DE ESTERILIZACION	MUÑOZ PELAEZ LILIANA MARIA					
	AUXILIAR DE ESTERILIZACION	PEREZ VALDES ERIKA MILENA					
	AUXILIAR DE ESTERILIZACION	SERNA MIRANDA EVELYN					
	AUXILIAR DE ESTERILIZACION	VILLAMIL ROMERO MARIA EUGENIA					
6:10	AUXILIAR DE ESTERILIZACION	ZAPATA GARCIA MARIA CRISTINA	1	1	-	-	Maria C
	COOR HEMATOONCOLOGIA	ARAQUE MARTINEZ YESICA MARCELA					
5:00	ENFERMERO	CARDENAS SANCHEZ ADRIANA CECILIA	2	-	-	-	Adriana C
	ENFERMERO	CARDONA OSPINA CLAUDIA TERESA					
	ENFERMERO	MANCO GRACIANO YURY NANCY					
3:10	ENFERMERO	SANCHEZ RESTREPO LUZ INES	1	-	-	-	Luz I
	CIRUGIA GENERAL Y ENDOSCOPIA	HERNANDEZ AGUILAR SERGIO ADOLFO					
6:30	LIDER CENTRAL DE ESTERILIZACION	TAMARA LOPEZ DILIA INES	1	-	-	-	Dilia I
	MEDICO ESPECIALISTA EN INFECTOLOGIA	PINZON MIGUEL ALEJANDRO					
	MEDICO GENERAL	URIBE ISAZA ISABEL CRISTINA					
	TECN DE IMAGENES DIAGNOSTICA	ARANGO RESTREPO JUAN PABLO					
	TECN DE IMAGENES DIAGNOSTICA	CAÑIZALES IBARGUEN VICTOR					
	TECN DE IMAGENES DIAGNOSTICA	CORDOBA MATURANA CARLOS EDUARDO					
	TECN DE IMAGENES DIAGNOSTICA	ECHEVERRI QUINTERO VERONICA					
	TECN DE IMAGENES DIAGNOSTICA	SANCHEZ CARMONA FLOR VERONICA					
	RADIOLOGIA	ORTIZ SANTOS DIEGO ANDRES					
	RADIOLOGIA	GARCIA RUA LUISA FERNANDA					
	RADIOLOGIA	ALCAZAR PATERNINA MILENA					
	RADIOLOGIA	LOPEZ LOPEZ ALEJANDRA					
	RADIOLOGIA	YEPES GALLEGO VIVIANA ANDREA					
	RADIOLOGIA	MARTINEZ DANIEL USSE					
	RADIOLOGIA	GONZALEZ LONDOÑO JOHN FERNANDO					
	RADIOLOGIA	REINA ALZATE JHONATHAN					
SERVICIO: HEMATO ONCOLOGIA, CENTRAL, ENDOSCOPIA E IMÁGENES			FECHA: 24-01-22				

FECHA ACT: Mayo 2020		VERSION: 002	COD: A-LOG-F-004				PAG:1/1
Hora de entrega	Cargo	Nombres y Apellidos de quién recibiere/le	Tapaboca	Gorro	Bata	N95	Firma
	AUXILIAR DE ENFERMERIA	AGUILAR UPEGUI MARTHA YINET					
6:02	AUXILIAR DE ENFERMERIA	ARANGO VELASQUEZ LINA JOHANA	2	-	-	-	LINA
	AUXILIAR DE ENFERMERIA	CIFUENTES MONTOYA LUISA FERNANDA					
	AUXILIAR DE ENFERMERIA	FRANCO FLOREZ LEIDY LORENA					
	AUXILIAR DE ENFERMERIA	GARCIA CIFUENTES YANETH					
7:00	AUXILIAR DE ENFERMERIA	HINCAPIE ARDILA VIVIANA ANDREA	2	-	-	-	Yaneth
	AUXILIAR DE ENFERMERIA	IRAL MOLINA INGRID YOMARA					
	AUXILIAR DE ENFERMERIA	LOAIZA LOAIZA MARIA DORALBA					
6:05	AUXILIAR DE ENFERMERIA	MARROQUIN VEGA SIRLEY CAROLINA	1	-	-	-	Caroline
	AUXILIAR DE ENFERMERIA	PARRA GONZALEZ ERIKA MARCELA					
	AUXILIAR DE ENFERMERIA	PATIÑO GOMEZ CLAUDIA MARIA					
	AUXILIAR DE ENFERMERIA	PUERTA GARCIA SANDRA MILENA					
	AUXILIAR DE ENFERMERIA	QUINTERO BARRERA STEPHANIE					
	AUXILIAR DE ENFERMERIA	TAMAYO MESA YANCY BIBIANA					
	AUXILIAR DE ENFERMERIA	VASQUEZ OYOLA MARCO FIDEL					
	AUXILIAR DE ENFERMERIA	VELEZ MORA VIVIANA MARIA					
	AUXILIAR DE ENFERMERIA	MONTOYA HIGUITA ANGELA MILENA					
	AUXILIAR DE ENFERMERIA	DIAZ CADAVID DIANA CRISTINA					
	AUXILIAR DE ENFERMERIA	GIL CASTRILLON HAZAR					
	AUXILIAR DE ESTERILIZACION	MUÑOZ MUÑOZ ANA CRISTINA	/	/			
6:05	AUXILIAR DE ESTERILIZACION	MUÑOZ PELAEZ LILIANA MARIA	/	/			Liliana
	AUXILIAR DE ESTERILIZACION	PEREZ VALDES ERIKA MILENA					
	AUXILIAR DE ESTERILIZACION	SERNA MIRANDA EVELYN					
6:45	AUXILIAR DE ESTERILIZACION	VILLAMIL ROMERO MARIA EUGENIA	/				Eugenia
	AUXILIAR DE ESTERILIZACION	ZAPATA GARCIA MARIA CRISTINA					
	COOR HEMATOONCOLOGIA	ARAQUE MARTINEZ YESICA MARCELA					
	ENFERMERO	CARDENAS SANCHEZ ADRIANA CECILIA					
	ENFERMERO	CARDONA OSPINA CLAUDIA TERESA					
	ENFERMERO	MANCO GRACIANO YURY NANCY					
	ENFERMERO	SANCHEZ RESTREPO LUZ INES					
	CIRUGIA GENERAL Y ENDOSCOPIA	HERNANDEZ AGUILAR SERGIO ADOLFO					
	LIDER CENTRAL DE ESTERILIZACION	TAMARA LOPEZ DILIA INES					
	MEDICO ESPECIALISTA EN INFECTOLOGIA	PINZON MIGUEL ALEJANDRO					
	MEDICO GENERAL	URIBE ISAZA ISABEL CRISTINA					
	TECN DE IMAGENES DIAGNOSTICA	ARANGO RESTREPO JUAN PABLO					
	TECN DE IMAGENES DIAGNOSTICA	CAÑIZALES IBARGUEN VICTOR					
	TECN DE IMAGENES DIAGNOSTICA	CORDOBA MATURANA CARLOS EDUARDO					
	TECN DE IMAGENES DIAGNOSTICA	ECHEVERRI QUINTERO VERONICA					
	TECN DE IMAGENES DIAGNOSTICA	SANCHEZ CARMONA FLOR VERONICA					
	RADIOLOGIA	ORTIZ SANTOS DIEGO ANDRES					
	RADIOLOGIA	GARCIA RUA LUISA FERNANDA					
	RADIOLOGIA	ALCAZAR PATERNINA MILENA					
	RADIOLOGIA	LOPEZ LOPEZ ALEJANDRA					
	RADIOLOGIA	YEPES GALLEGUO VIVIANA ANDREA					
	RADIOLOGIA	MARTINEZ DANIEL USSE					
	RADIOLOGIA	GONZALEZ LONDOÑO JOHN FERNANDO					
	RADIOLOGIA	REINA ALZATE JHONATHAN					
SERVICIO: HEMATO ONCOLOGIA, CENTRAL, ENDOSCOPIA E IMÁGENES			FECHA: 23-01-22				

FECHA ACT: Mayo 2020		VERSION: 002	COD: A-LOG-F-004				PAG: 1/1
Hora de entrega	Cargo	Nombres y Apellidos de quién recibierecebe	Tapaboca	Gorro	Bata	N95	Firma
	AUXILIAR DE ENFERMERIA	AGUILAR UPEGUI MARTHA YINET					
	AUXILIAR DE ENFERMERIA	ARANGO VELASQUEZ LINA JOHANA					
6:02	AUXILIAR DE ENFERMERIA	CIFUENTES MONTOYA LUISA FERNANDA	2				LUSA
	AUXILIAR DE ENFERMERIA	FRANCO FLOREZ LEIDY LORENA					
	AUXILIAR DE ENFERMERIA	GARCIA CIFUENTES YANETH					
	AUXILIAR DE ENFERMERIA	HINCAPIE ARDILA VIVIANA ANDREA					
6:15	AUXILIAR DE ENFERMERIA	IRAL MOLINA INGRID YOMARA	1				Ingrid I
	AUXILIAR DE ENFERMERIA	LOAIZA LOAIZA MARIA DORALBA					
	AUXILIAR DE ENFERMERIA	MARROQUIN VEGA SIRLEY CAROLINA					
	AUXILIAR DE ENFERMERIA	PARRA GONZALEZ ERIKA MARCELA					
	AUXILIAR DE ENFERMERIA	PATIÑO GOMEZ CLAUDIA MARIA					
	AUXILIAR DE ENFERMERIA	PUERTA GARCIA SANDRA MILENA					
	AUXILIAR DE ENFERMERIA	QUINTERO BARRERA STEPHANIE					
	AUXILIAR DE ENFERMERIA	TAMAYO MESA YANCY BIBIANA					
	AUXILIAR DE ENFERMERIA	VASQUEZ OYOLA MARCO FIDEL					
6:22	AUXILIAR DE ENFERMERIA	VELEZ MORA VIVIANA MARIA	1				W
	AUXILIAR DE ENFERMERIA	MONTOYA HIGUITA ANGELA MILENA					
	AUXILIAR DE ENFERMERIA	DIAZ CADAVID DIANA CRISTINA					
	AUXILIAR DE ENFERMERIA	GIL CASTRILLON HAZAR					
	AUXILIAR DE ESTERILIZACION	MUÑOZ MUÑOZ ANA CRISTINA					
	AUXILIAR DE ESTERILIZACION	MUÑOZ PELAEZ LILIANA MARIA					
	AUXILIAR DE ESTERILIZACION	PEREZ VALDES ERIKA MILENA					
6:32	AUXILIAR DE ESTERILIZACION	SERNA MIRANDA EVELYN	1				Evelyn
	AUXILIAR DE ESTERILIZACION	VILLAMIL ROMERO MARIA EUGENIA					
6:27	AUXILIAR DE ESTERILIZACION	ZAPATA GARCIA MARIA CRISTINA	1				Cristina
	COOR HEMATOONCOLOGIA	ARAQUE MARTINEZ YESICA MARCELA					
6:27	ENFERMERO	CARDENAS SANCHEZ ADRIANA CECILIA	2				Adriana
	ENFERMERO	CARDONA OSPINA CLAUDIA TERESA					
	ENFERMERO	MANCO GRACIANO YURY NANCY					
	ENFERMERO	SANCHEZ RESTREPO LUZ INES					
	CIRUGIA GENERAL Y ENDOSCOPIA	HERNANDEZ AGUILAR SERGIO ADOLFO					
	LIDER CENTRAL DE ESTERILIZACION	TAMARA LOPEZ DILIA INES					
	MEDICO ESPECIALISTA EN INFECTOLOGIA	PINZON MIGUEL ALEJANDRO					
	MEDICO GENERAL	URIBE ISAZA ISABEL CRISTINA					
	TECN DE IMAGENES DIAGNOSTICA	ARANGO RESTREPO JUAN PABLO					
	TECN DE IMAGENES DIAGNOSTICA	CAÑIZALES IBARGUEN VICTOR					
	TECN DE IMAGENES DIAGNOSTICA	CORDOBA MATURANA CARLOS EDUARDO					
	TECN DE IMAGENES DIAGNOSTICA	ECHEVERRI QUINTERO VERONICA					
	TECN DE IMAGENES DIAGNOSTICA	SANCHEZ CARMONA FLOR VERONICA					
	RADIOLOGIA	ORTIZ SANTOS DIEGO ANDRES					
	RADIOLOGIA	GARCIA RUA LUISA FERNANDA					
	RADIOLOGIA	ALCAZAR PATERNINA MILENA					
	RADIOLOGIA	LOPEZ LOPEZ ALEJANDRA					
	RADIOLOGIA	YEPES GALLEGU VIVIANA ANDREA					
	RADIOLOGIA	MARTINEZ DANIEL USSE					
	RADIOLOGIA	GONZALEZ LONDOÑO JOHN FERNANDO					
	RADIOLOGIA	REINA ALZATE JHONATHAN					
SERVICIO: HEMATO ONCOLOGIA, CENTRAL, ENDOSCOPIA E IMÁGENES			FECHA: 22-01-22				

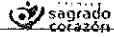

PLANILLA DE ENTREGA DE ELEMENTOS DE PROTECCION PERSONAL

FECHA ACT: Mayo 2020		VERSION: 002	COD: A-LOG-F-004				PAG:1/1
Hora de entrega	Cargo	Nombres y Apellidos de quién recibierecibe	Tapaboca	Gorro	Bata	N95	Firma
6:00	AUXILIAR DE ENFERMERIA	AGUILAR UPEGUI MARTHA YINET	2	-	-	-	<i>Yinet</i>
	AUXILIAR DE ENFERMERIA	ARANGO VELASQUEZ LINA JOHANA					
	AUXILIAR DE ENFERMERIA	CIFUENTES MONTOYA LUISA FERNANDA					
	AUXILIAR DE ENFERMERIA	FRANCO FLOREZ LEIDY LORENA					
6:15	AUXILIAR DE ENFERMERIA	GARCIA CIFUENTES YANETH	1	-	-	-	<i>Yaneth</i>
6:19	AUXILIAR DE ENFERMERIA	HINCAPIE ARDILA VIVIANA ANDREA	2	-	-	-	<i>Andrea</i>
	AUXILIAR DE ENFERMERIA	IRAL MOLINA INGRID YOMARA					
	AUXILIAR DE ENFERMERIA	LOAIZA LOAIZA MARIA DORALBA					
6:22	AUXILIAR DE ENFERMERIA	MARROQUIN VEGA SIRLEY CAROLINA	1	-	-	-	<i>Carolina</i>
	AUXILIAR DE ENFERMERIA	PARRA GONZALEZ ERIKA MARCELA					
6:42	AUXILIAR DE ENFERMERIA	PATIÑO GOMEZ CLAUDIA MARIA	1	-	-	-	<i>Claudia P.</i>
6:32	AUXILIAR DE ENFERMERIA	PUERTA GARCIA SANDRA MILENA	1	-	-	-	<i>Sandra</i>
	AUXILIAR DE ENFERMERIA	QUINTERO BARRERA STEPHANIE					
	AUXILIAR DE ENFERMERIA	TAMAYO MESA YANCY BIBIANA					
6:43	AUXILIAR DE ENFERMERIA	VASQUEZ OYOLA MARCO FIDEL	1	-	-	-	<i>Marco</i>
	AUXILIAR DE ENFERMERIA	VELEZ MORA VIVIANA MARIA					
6:31	AUXILIAR DE ENFERMERIA	MONTOYA HIGUITA ANGELA MILENA	1	-	-	-	<i>Angela</i>
	AUXILIAR DE ENFERMERIA	DIAZ CADAVID DIANA CRISTINA					
	AUXILIAR DE ENFERMERIA	GIL CASTRILLON HAZAR					
	AUXILIAR DE ESTERILIZACION	MUÑOZ MUÑOZ ANA CRISTINA					
6:29	AUXILIAR DE ESTERILIZACION	MUÑOZ PELAEZ LILIANA MARIA	-	-	-	-	<i>Liliana</i>
	AUXILIAR DE ESTERILIZACION	PÉREZ VALDES ERIKA MILENA					
	AUXILIAR DE ESTERILIZACION	SERNA MIRANDA EVELYN					
6:27	AUXILIAR DE ESTERILIZACION	VILLAMIL ROMERO MARIA EUGENIA	1	-	-	-	<i>Eugenia</i>
	AUXILIAR DE ESTERILIZACION	ZAPATA GARCIA MARIA CRISTINA					
6:25	COOR HEMATOONCOLOGIA	ARAQUE MARTINEZ YESICA MARCELA	1	-	-	-	<i>Yesica</i>
	ENFERMERO	CARDENAS SANCHEZ ADRIANA CECILIA					
	ENFERMERO	CARDONA OSPINA CLAUDIA TERESA					
	ENFERMERO	MANCO GRACIANO YURY NANCY					
	ENFERMERO	SANCHEZ RESTREPO LUZ INES					
	CIRUGIA GENERAL Y ENDOSCOPIA	HERNANDEZ AGUILAR SERGIO ADOLFO					
6:23	LIDER CENTRAL DE ESTERILIZACION	TAMARA LOPEZ DILIA INES	1	-	-	-	<i>Diliana</i>
	MEDICO ESPECIALISTA EN INFECTOLOGIA	PINZON MIGUEL ALEJANDRO					
	MEDICO GENERAL	URIBE ISAZA ISABEL CRISTINA					
	TECN DE IMAGENES DIAGNOSTICA	ARANGO RESTREPO JUAN PABLO					
	TECN DE IMAGENES DIAGNOSTICA	CAÑIZALES IBARGUEN VICTOR					
	TECN DE IMAGENES DIAGNOSTICA	CORDOBA MATURANA CARLOS EDUARDO					
	TECN DE IMAGENES DIAGNOSTICA	ECHEVERRI QUINTERO VERONICA					
	TECN DE IMAGENES DIAGNOSTICA	SANCHEZ CARMONA FLOR VERONICA					
	RADIOLOGIA	ORTIZ SANTOS DIEGO ANDRES					
	RADIOLOGIA	GARCIA RUA LUISA FERNANDA					
	RADIOLOGIA	ALCAZAR PATERNINA MILENA					
	RADIOLOGIA	LOPEZ LOPEZ ALEJANDRA					
	RADIOLOGIA	YEPES GALLEGO VIVIANA ANDREA					
	RADIOLOGIA	MARTINEZ DANIEL USSE					
	RADIOLOGIA	GONZALEZ LONDOÑO JOHN FERNANDO					
	RADIOLOGIA	REINA ALZATE JHONATHAN					
SERVICIO: HEMATO ONCOLOGIA, CENTRAL, ENDOSCOPIA E IMÁGENES			FECHA: 21-01-22				

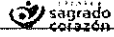

PLANILLA DE ENTREGA DE ELEMENTOS DE PROTECCION PERSONAL

FECHA ACT: Mayo 2020		VERSION: 002	COD: A-LOG-F-004				PAG: 1/1
Hora de entrega	Cargo	Nombres y Apellidos de quién recibierecebe	Tapaboca	Gorro	Bata	N95	Firma
3:50	AUXILIAR DE ENFERMERIA	AGUILAR UPEGUI MARTHA YINET	2	-	-	1	<i>[Signature]</i>
6:10	AUXILIAR DE ENFERMERIA	ARANGO VELASQUEZ LINA JOHANA	2	-	-		<i>[Signature]</i>
	AUXILIAR DE ENFERMERIA	CIFUENTES MONTOYA LUISA FERNANDA					
	AUXILIAR DE ENFERMERIA	FRANCO FLOREZ LEIDY LORENA					
10:11	AUXILIAR DE ENFERMERIA	GARCIA CIFUENTES YANETH	1	-	-	-	<i>[Signature]</i>
	AUXILIAR DE ENFERMERIA	HINCAPIE ARDILA VIVIANA ANDREA					
	AUXILIAR DE ENFERMERIA	IRAL MOLINA INGRID YOMARA					
	AUXILIAR DE ENFERMERIA	LOAIZA LOAIZA MARIA DORALBA					
6:50	AUXILIAR DE ENFERMERIA	MARROQUIN VEGA SIRLEY CAROLINA	1	-	-	-	<i>[Signature]</i>
7:10	AUXILIAR DE ENFERMERIA	PARRA GONZALEZ ERIKA MARCELA	1	-	-	-	<i>[Signature]</i>
6:30	AUXILIAR DE ENFERMERIA	PATIÑO GOMEZ CLAUDIA MARIA	1	-	-	-	<i>[Signature]</i>
	AUXILIAR DE ENFERMERIA	PUERTA GARCIA SANDRA MILENA					
	AUXILIAR DE ENFERMERIA	QUINTERO BARRERA STEPHANIE					
	AUXILIAR DE ENFERMERIA	TAMAYO MESA YANCY BIBIANA					
5:10	AUXILIAR DE ENFERMERIA	VASQUEZ OYOLA MARCO FIDEL	2				<i>[Signature]</i>
3:50	AUXILIAR DE ENFERMERIA	VELEZ MORA VIVIANA MARIA	1				<i>[Signature]</i>
	AUXILIAR DE ENFERMERIA	MONTOYA HIGUITA ANGELA MILENA					
	AUXILIAR DE ENFERMERIA	DIAZ CADAVID DIANA CRISTINA					
	AUXILIAR DE ENFERMERIA	GIL CASTRILLON HAZAR					
	AUXILIAR DE ESTERILIZACION	MUÑOZ MUÑOZ ANA CRISTINA					
6:10	AUXILIAR DE ESTERILIZACION	MUÑOZ PELAEZ LILIANA MARIA	1	1			<i>[Signature]</i>
	AUXILIAR DE ESTERILIZACION	PEREZ VALDES ERIKA MILENA					
	AUXILIAR DE ESTERILIZACION	SERNA MIRANDA EVELYN					
	AUXILIAR DE ESTERILIZACION	VILLAMIL ROMERO MARIA EUGENIA					
	AUXILIAR DE ESTERILIZACION	ZAPATA GARCIA MARIA CRISTINA					
	COOR HEMATOONCOLOGIA	ARAQUE MARTINEZ YESICA MARCELA					
5:30	ENFERMERO	CARDENAS SANCHEZ ADRIANA CECILIA	2	-	-	-	<i>[Signature]</i>
	ENFERMERO	CARDONA OSPINA CLAUDIA TERESA					
6:10	ENFERMERO	MANCO GRACIANO YURY NANCY	1	-	-	-	<i>[Signature]</i>
	ENFERMERO	SANCHEZ RESTREPO LUZ INES					
	CIRUGIA GENERAL Y ENDOSCOPIA	HERNANDEZ AGUILAR SERGIO ADOLFO					
6:30	LIDER CENTRAL DE ESTERILIZACION	TAMARA LOPEZ DILIA INES	1	-	-	-	<i>[Signature]</i>
	MEDICO ESPECIALISTA EN INFECTOLOGIA	PINZON MIGUEL ALEJANDRO					
	MEDICO GENERAL	URIBE ISAZA ISABEL CRISTINA					
	TECN DE IMAGENES DIAGNOSTICA	ARANGO RESTREPO JUAN PABLO					
	TECN DE IMAGENES DIAGNOSTICA	CAÑIZALES IBARGUEN VICTOR					
	TECN DE IMAGENES DIAGNOSTICA	CORDOBA MATURANA CARLOS EDUARDO					
	TECN DE IMAGENES DIAGNOSTICA	ECHEVERRI QUINTERO VERONICA					
	TECN DE IMAGENES DIAGNOSTICA	SANCHEZ CARMONA FLOR VERONICA					
	RADIOLOGIA	ORTIZ SANTOS DIEGO ANDRES					
	RADIOLOGIA	GARCIA RUA LUISA FERNANDA					
	RADIOLOGIA	ALCAZAR PATERNINA MILENA					
	RADIOLOGIA	LOPEZ LOPEZ ALEJANDRA					
	RADIOLOGIA	YEPES GALLEGUO VIVIANA ANDREA					
	RADIOLOGIA	MARTINEZ DANIEL USSE					
	RADIOLOGIA	GONZALEZ LONDOÑO JOHN FERNANDO					
	RADIOLOGIA	REINA ALZATE JHONATHAN					
SERVICIO: HEMATO ONCOLOGIA, CENTRAL, ENDOSCOPIA E IMÁGENES			FECHA: 20-01-22				

6:50. Angeles Martaya - Hemato. 2

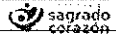

PLANILLA DE ENTREGA DE ELEMENTOS DE PROTECCION PERSONAL

FECHA ACT: Mayo 2020		VERSION: 002	COD: A-LOG-F-004				PAG:1/1
Hora de entrega	Cargo	Nombres y Apellidos de quién recibiere	Tapaboca	Gorro	Bata	N95	Firma
6:30	AUXILIAR DE ENFERMERIA	AGUILAR UPEGUI MARTHA YINET	2	-	-	-	<i>Yinet</i>
7:00	AUXILIAR DE ENFERMERIA	ARANGO VELASQUEZ LINA JOHANA					<i>Lina</i>
8:30	AUXILIAR DE ENFERMERIA	CIFUENTES MONTOYA LUISA FERNANDA	1				<i>Luisa</i>
	AUXILIAR DE ENFERMERIA	FRANCO FLOREZ LEIDY LORENA					
	AUXILIAR DE ENFERMERIA	GARCIA CIFUENTES YANETH					
7:00	AUXILIAR DE ENFERMERIA	HINCAPIE ARDILA VIVIANA ANDREA	1	-	-	-	<i>Yaneth</i>
	AUXILIAR DE ENFERMERIA	IRAL MOLINA INGRID YOMARA					
	AUXILIAR DE ENFERMERIA	LOAIZA LOAIZA MARIA DORALBA					
5:00	AUXILIAR DE ENFERMERIA	MARROQUIN VEGA SIRLEY CAROLINA	1	-	-	-	<i>Sirley</i>
8:30	AUXILIAR DE ENFERMERIA	PARRA GONZALEZ ERIKA MARCELA	1				<i>Erika</i>
	AUXILIAR DE ENFERMERIA	PATIÑO GOMEZ CLAUDIA MARIA					
9:00	AUXILIAR DE ENFERMERIA	PUERTA GARCIA SANDRA MILENA	1				<i>Sandra</i>
10:00	AUXILIAR DE ENFERMERIA	QUINTERO BARRERA STEPHANIE	1				<i>Stephanie</i>
	AUXILIAR DE ENFERMERIA	TAMAYO MESA YANCY BIBIANA					
	AUXILIAR DE ENFERMERIA	VASQUEZ OYOLA MARCO FIDEL					
	AUXILIAR DE ENFERMERIA	VELEZ MORA VIVIANA MARIA					
	AUXILIAR DE ENFERMERIA	MONTOYA HIGUITA ANGELA MILENA					
	AUXILIAR DE ENFERMERIA	DIAZ CADAVID DIANA CRISTINA					
	AUXILIAR DE ENFERMERIA	GIL CASTRILLON HAZAR					
	AUXILIAR DE ESTERILIZACION	MUÑOZ MUÑOZ ANA CRISTINA					
	AUXILIAR DE ESTERILIZACION	MUÑOZ PELAEZ LILIANA MARIA					
	AUXILIAR DE ESTERILIZACION	PEREZ VALDES ERIKA MILENA					
6:50	AUXILIAR DE ESTERILIZACION	SERNA MIRANDA EVELYN	1	1	-	-	<i>Evelyn</i>
	AUXILIAR DE ESTERILIZACION	VILLAMIL ROMERO MARIA EUGENIA					
7:30	AUXILIAR DE ESTERILIZACION	ZAPATA GARCIA MARIA CRISTINA	1				<i>María</i>
	COOR HEMATOONCOLOGIA	ARAQUE MARTINEZ YESICA MARCELA					
	ENFERMERO	CARDENAS SANCHEZ ADRIANA CECILIA					
	ENFERMERO	CARDONA OSPINA CLAUDIA TERESA					
	ENFERMERO	MANCO GRACIANO YURY NANCY					
	ENFERMERO	SANCHEZ RESTREPO LUZ INES					
	CIRUGIA GENERAL Y ENDOSCOPIA	HERNANDEZ AGUILAR SERGIO ADOLFO					
6:50	LIDER CENTRAL DE ESTERILIZACION	TAMARA LOPEZ DILIA INES	1				<i>Dilia</i>
	MEDICO ESPECIALISTA EN INFECTOLOGIA	PINZON MIGUEL ALEJANDRO					
	MEDICO GENERAL	URIBE ISAZA ISABEL CRISTINA					
	TECN DE IMAGENES DIAGNOSTICA	ARANGO RESTREPO JUAN PABLO					
	TECN DE IMAGENES DIAGNOSTICA	CAÑIZALES IBARGUEN VICTOR					
	TECN DE IMAGENES DIAGNOSTICA	CORDOBA MATURANA CARLOS EDUARDO					
	TECN DE IMAGENES DIAGNOSTICA	ECHEVERRI QUINTERO VERONICA					
	TECN DE IMAGENES DIAGNOSTICA	SANCHEZ CARMONA FLOR VERONICA					
	RADIOLOGIA	ORTIZ SANTOS DIEGO ANDRES					
	RADIOLOGIA	GARCIA RUA LUISA FERNANDA					
	RADIOLOGIA	ALCAZAR PATERNINA MILENA					
	RADIOLOGIA	LOPEZ LOPEZ ALEJANDRA					
	RADIOLOGIA	YEPES GALLEGUO VIVIANA ANDREA					
	RADIOLOGIA	MARTINEZ DANIEL USSE					
	RADIOLOGIA	GONZALEZ LONDOÑO JOHN FERNANDO					
	RADIOLOGIA	REINA ALZATE JHONATHAN					
SERVICIO: HEMATO ONCOLOGIA, CENTRAL, ENDOSCOPIA E IMÁGENES			FECHA: 19-01-22				

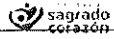

PLANILLA DE ENTREGA DE ELEMENTOS DE PROTECCION PERSONAL

FECHA ACT: Mayo 2020		VERSION: 002	COD: A-LOG-F-004				PAG:1/1
Hora de entrega	Cargo	Nombres y Apellidos de quién recibierecibe	Tapaboca	Gorro	Bata	N95	Firma
	AUXILIAR DE ENFERMERIA	AGUILAR UPEGUI MARTHA YINET					
3:00	AUXILIAR DE ENFERMERIA	ARANGO VELASQUEZ LINA JOHANA	2				Lina
5:30	AUXILIAR DE ENFERMERIA	CIFUENTES MONTOYA LUISA FERNANDA	2				Luisa
	AUXILIAR DE ENFERMERIA	FRANCO FLOREZ LEIDY LORENA					
	AUXILIAR DE ENFERMERIA	GARCIA CIFUENTES YANETH					
	AUXILIAR DE ENFERMERIA	HINCAPIE ARDILA VIVIANA ANDREA					
6:50	AUXILIAR DE ENFERMERIA	IRAL MOLINA INGRID YOMARA	1				Ingrid Iral
	AUXILIAR DE ENFERMERIA	LOAIZA LOAIZA MARIA DORALBA					
7:15	AUXILIAR DE ENFERMERIA	MARROQUIN VEGA SIRLEY CAROLINA	1				Carolina
	AUXILIAR DE ENFERMERIA	PARRA GONZALEZ ERIKA MARCELA					
6:15	AUXILIAR DE ENFERMERIA	PATIÑO GOMEZ CLAUDIA MARIA	1				Claudia P
	AUXILIAR DE ENFERMERIA	PUERTA GARCIA SANDRA MILENA					
5:20	AUXILIAR DE ENFERMERIA	QUINTERO BARRERA STEPHANIE	1				Stephanie
5:05	AUXILIAR DE ENFERMERIA	TAMAYO MESA YANCY BIBIANA	2				Yancy
	AUXILIAR DE ENFERMERIA	VASQUEZ OYOLA MARCO FIDEL					
3:05	AUXILIAR DE ENFERMERIA	VELEZ MORA VIVIANA MARIA	1				vm
	AUXILIAR DE ENFERMERIA	MONTOYA HIGUITA ANGELA MILENA					
	AUXILIAR DE ENFERMERIA	DIAZ CADAVID DIANA CRISTINA					
	AUXILIAR DE ENFERMERIA	GIL CASTRILLON HAZAR					
	AUXILIAR DE ESTERILIZACION	MUÑOZ MUÑOZ ANA CRISTINA					
	AUXILIAR DE ESTERILIZACION	MUÑOZ PELAEZ LILIANA MARIA					
	AUXILIAR DE ESTERILIZACION	PEREZ VALDES ERIKA MILENA					
	AUXILIAR DE ESTERILIZACION	SERNA MIRANDA EVELYN					
7:00	AUXILIAR DE ESTERILIZACION	VILLAMIL ROMERO MARIA EUGENIA	1				EM
7:50	AUXILIAR DE ESTERILIZACION	ZAPATA GARCIA MARIA CRISTINA	2				CM
	COOR HEMATOONCOLOGIA	ARAQUE MARTINEZ YESICA MARCELA					
3:50	ENFERMERO	CARDENAS SANCHEZ ADRIANA CECILIA	2				Adriana
	ENFERMERO	CARDONA OSPINA CLAUDIA TERESA					
	ENFERMERO	MANCO GRACIANO YURY NANCY					
	ENFERMERO	SANCHEZ RESTREPO LUZ INES					
	CIRUGIA GENERAL Y ENDOSCOPIA	HERNANDEZ AGUILAR SERGIO ADOLFO					
2:10	LIDER CENTRAL DE ESTERILIZACION	TAMARA LOPEZ DILIA INES	1				Diliana
	MEDICO ESPECIALISTA EN INFECTOLOGIA	PINZON MIGUEL ALEJANDRO					
	MEDICO GENERAL	URIBE ISAZA ISABEL CRISTINA					
	TECN DE IMAGENES DIAGNOSTICA	ARANGO RESTREPO JUAN PABLO					
	TECN DE IMAGENES DIAGNOSTICA	CAÑIZALES IBARGUEN VICTOR					
	TECN DE IMAGENES DIAGNOSTICA	CORDOBA MATURANA CARLOS EDUARDO					
	TECN DE IMAGENES DIAGNOSTICA	ECHEVERRI QUINTERO VERONICA					
	TECN DE IMAGENES DIAGNOSTICA	SANCHEZ CARMONA FLOR VERONICA					
	RADIOLOGIA	ORTIZ SANTOS DIEGO ANDRES					
	RADIOLOGIA	GARCIA RUA LUISA FERNANDA					
	RADIOLOGIA	ALCAZAR PATERNINA MILENA					
	RADIOLOGIA	LOPEZ LOPEZ ALEJANDRA					
	RADIOLOGIA	YEPES GALLEGU VIVIANA ANDREA					
	RADIOLOGIA	MARTINEZ DANIEL USSE					
	RADIOLOGIA	GONZALEZ LONDOÑO JOHN FERNANDO					
	RADIOLOGIA	REINA ALZATE JHONATHAN					
SERVICIO: HEMATO ONCOLOGIA, CENTRAL, ENDOSCOPIA E IMÁGENES			FECHA: 18-01-22				

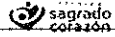

PLANILLA DE ENTREGA DE ELEMENTOS DE PROTECCION PERSONAL

FECHA ACT: Mayo 2020		VERSION: 002	COD: A-LOG-F-004				PAG: 1/1
Hora de entrega	Cargo	Nombres y Apellidos de quién recibierecibe	Tapaboca	Gorro	Bata	N95	Firma
6:10	AUXILIAR DE ENFERMERIA	AGUILAR UPEGUI MARTHA YINET	2	-	-	-	[Firma]
8:15	AUXILIAR DE ENFERMERIA	ARANGO VELASQUEZ LINA JOHANA	2	-	-	-	[Firma]
	AUXILIAR DE ENFERMERIA	CIFUENTES MONTOYA LUISA FERNANDA					
	AUXILIAR DE ENFERMERIA	FRANCO FLOREZ LEIDY LORENA					
	AUXILIAR DE ENFERMERIA	GARCIA CIFUENTES YANETH					
	AUXILIAR DE ENFERMERIA	HINCAPIE ARDILA VIVIANA ANDREA					
5:10	AUXILIAR DE ENFERMERIA	IRAL MOLINA INGRID YOMARA	1	-	-	-	[Firma]
5:50	AUXILIAR DE ENFERMERIA	LOAIZA LOAIZA MARIA DORALBA	1	-	-	-	[Firma]
	AUXILIAR DE ENFERMERIA	MARROQUIN VEGA SIRLEY CAROLINA					
	AUXILIAR DE ENFERMERIA	PARRA GONZALEZ ERIKA MARCELA					
	AUXILIAR DE ENFERMERIA	PATÍÑO GOMEZ CLAUDIA MARIA					
3:20	AUXILIAR DE ENFERMERIA	PUERTA GARCIA SANDRA MILENA	1	-	-	-	[Firma]
	AUXILIAR DE ENFERMERIA	QUINTERO BARRERA STEPHANIE					
	AUXILIAR DE ENFERMERIA	TAMAYO MESA YANCY BIBIANA					
5:50	AUXILIAR DE ENFERMERIA	VASQUEZ OYOLA MARCO FIDEL	1	-	-	-	[Firma]
6:50	AUXILIAR DE ENFERMERIA	VELEZ MORA VIVIANA MARIA	1	-	-	-	[Firma]
	AUXILIAR DE ENFERMERIA	MONTOYA HIGUITA ANGELA MILENA					
	AUXILIAR DE ENFERMERIA	DIAZ CADAVID DIANA CRISTINA					
	AUXILIAR DE ENFERMERIA	GIL CASTRILLON HAZAR					
	AUXILIAR DE ESTERILIZACION	MUÑOZ MUÑOZ ANA CRISTINA					
6:10	AUXILIAR DE ESTERILIZACION	MUÑOZ PELAEZ LILIANA MARIA	1	-	-	-	[Firma]
	AUXILIAR DE ESTERILIZACION	PEREZ VALDES ERIKA MILENA					
	AUXILIAR DE ESTERILIZACION	SERNA MIRANDA EVELYN					
	AUXILIAR DE ESTERILIZACION	VILLAMIL ROMERO MARIA EUGENIA					
2:30	AUXILIAR DE ESTERILIZACION	ZAPATA GARCIA MARIA CRISTINA	1	-	-	-	[Firma]
	COOR HEMATOONCOLOGIA	ARAQUE MARTINEZ YESICA MARCELA					
2:05	ENFERMERO	CARDENAS SANCHEZ ADRIANA CECILIA	2	-	-	-	[Firma]
	ENFERMERO	CARDONA OSPINA CLAUDIA TERESA					
1:50	ENFERMERO	MANCO GRACIANO YURY NANCY	1	-	-	-	[Firma]
3:20	ENFERMERO	SANCHEZ RESTREPO LUZ INES	1	-	-	-	[Firma]
	CIRUGIA GENERAL Y ENDOSCOPIA	HERNANDEZ AGUILAR SERGIO ADOLFO					
5:50	LIDER CENTRAL DE ESTERILIZACION	TAMARA LOPEZ DILIA INES	1	-	-	-	[Firma]
	MEDICO ESPECIALISTA EN INFECTOLOGIA	PINZON MIGUEL ALEJANDRO					
	MEDICO GENERAL	URIBE ISAZA ISABEL CRISTINA					
	TECN DE IMAGENES DIAGNOSTICA	ARANGO RESTREPO JUAN PABLO					
	TECN DE IMAGENES DIAGNOSTICA	CAÑIZALES IBARGUEN VICTOR					
	TECN DE IMAGENES DIAGNOSTICA	CORDOBA MATURANA CARLOS EDUARDO					
	TECN DE IMAGENES DIAGNOSTICA	ECHEVERRI QUINTERO VERONICA					
	TECN DE IMAGENES DIAGNOSTICA	SANCHEZ CARMONA FLOR VERONICA					
	RADIOLOGIA	ORTIZ SANTOS DIEGO ANDRES					
	RADIOLOGIA	GARCIA RUA LUISA FERNANDA					
	RADIOLOGIA	ALCAZAR PATERNINA MILENA					
	RADIOLOGIA	LOPEZ LOPEZ ALEJANDRA					
	RADIOLOGIA	YEPES GALLEGU VIVIANA ANDREA					
	RADIOLOGIA	MARTINEZ DANIEL USSE					
	RADIOLOGIA	GONZALEZ LONDOÑO JOHN FERNANDO					
	RADIOLOGIA	REINA ALZATE JHONATHAN					
5:30	SERVICIO: HEMATO ONCOLOGIA, CENTRAL, ENDOSCOPIA E IMÁGENES	[Firma]	FECHA: 17-01-22				

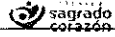

PLANILLA DE ENTREGA DE ELEMENTOS DE PROTECCION PERSONAL

FECHA ACT: Mayo 2020		VERSION: 002	COD: A-LOG-F-004				PAG:1/1
Hora de entrega	Cargo	Nombres y Apellidos de quién recibierecibe	Tapaboca	Gorro	Bata	N95	Firma
	AUXILIAR DE ENFERMERIA	AGUILAR UPEGUI MARTHA YINET					
	AUXILIAR DE ENFERMERIA	ARANGO VELASQUEZ LINA JOHANA					
	AUXILIAR DE ENFERMERIA	CIFUENTES MONTOYA LUISA FERNANDA					
	AUXILIAR DE ENFERMERIA	FRANCO FLOREZ LEIDY LORENA					
	AUXILIAR DE ENFERMERIA	GARCIA CIFUENTES YANETH					
	AUXILIAR DE ENFERMERIA	HINCAPIE ARDILA VIVIANA ANDREA					
	AUXILIAR DE ENFERMERIA	IRAL MOLINA INGRID YOMARA					
	AUXILIAR DE ENFERMERIA	LOAIZA LOAIZA MARIA DORALBA					
6:00	AUXILIAR DE ENFERMERIA	MARROQUIN VEGA SIRLEY CAROLINA	1	-	-	-	cardena ENP
6:10	AUXILIAR DE ENFERMERIA	PARRA GONZALEZ ERIKA MARCELA					
	AUXILIAR DE ENFERMERIA	PATÍÑO GOMEZ CLAUDIA MARIA					
	AUXILIAR DE ENFERMERIA	PUERTA GARCIA SANDRA MILENA					
	AUXILIAR DE ENFERMERIA	QUINTERO BARRERA STEPHANIE					
	AUXILIAR DE ENFERMERIA	TAMAYO MESA YANCY BIBIANA					
	AUXILIAR DE ENFERMERIA	VASQUEZ OYOLA MARCO FIDEL					
	AUXILIAR DE ENFERMERIA	VELEZ MORA VIVIANA MARIA					
	AUXILIAR DE ENFERMERIA	MONTOYA HIGUITA ANGELA MILENA					
	AUXILIAR DE ENFERMERIA	DIAZ CADAVID DIANA CRISTINA					
	AUXILIAR DE ENFERMERIA	GIL CASTRILLON HAZAR					
	AUXILIAR DE ESTERILIZACION	MUÑOZ MUÑOZ ANA CRISTINA					
	AUXILIAR DE ESTERILIZACION	MUÑOZ PELAEZ LILIANA MARIA					
	AUXILIAR DE ESTERILIZACION	PEREZ VALDES ERIKA MILENA					
6:15	AUXILIAR DE ESTERILIZACION	SERNA MIRANDA EVELYN					
	AUXILIAR DE ESTERILIZACION	VILLAMIL ROMERO MARIA EUGENIA	1				
	AUXILIAR DE ESTERILIZACION	ZAPATA GARCIA MARIA CRISTINA					
	COOR HEMATOONCOLOGIA	ARAQUE MARTINEZ YESICA MARCELA					
	ENFERMERO	CARDENAS SANCHEZ ADRIANA CECILIA					
	ENFERMERO	CARDONA OSPINA CLAUDIA TERESA					
6:20	ENFERMERO	MANCO GRACIANO YURY NANCY	1	-	-	-	yuris
	ENFERMERO	SANCHEZ RESTREPO LUZ INES					
	CIRUGIA GENERAL Y ENDOSCOPIA	HERNANDEZ AGUILAR SERGIO ADOLFO					
	LIDER CENTRAL DE ESTERILIZACION	TAMARA LOPEZ DILIA INES					
	MEDICO ESPECIALISTA EN INFECTOLOGIA	PINZON MIGUEL ALEJANDRO					
	MEDICO GENERAL	URIBE ISAZA ISABEL CRISTINA					
	TECN DE IMAGENES DIAGNOSTICA	ARANGO RESTREPO JUAN PABLO					
	TECN DE IMAGENES DIAGNOSTICA	CAÑIZALES IBARGUEN VICTOR					
	TECN DE IMAGENES DIAGNOSTICA	CORDOBA MATORANA CARLOS EDUARDO					
	TECN DE IMAGENES DIAGNOSTICA	ECHEVERRI QUINTERO VERONICA					
	TECN DE IMAGENES DIAGNOSTICA	SANCHEZ CARMONA FLOR VERONICA					
	RADIOLOGIA	ORTIZ SANTOS DIEGO ANDRES					
	RADIOLOGIA	GARCIA RUA LUISA FERNANDA					
	RADIOLOGIA	ALCAZAR PATERNINA MILENA					
	RADIOLOGIA	LOPEZ LOPEZ ALEJANDRA					
	RADIOLOGIA	YEPES GALLEGU VIVIANA ANDREA					
	RADIOLOGIA	MARTINEZ DANIEL USSE					
	RADIOLOGIA	GONZALEZ LONDOÑO JOHN FERNANDO					
	RADIOLOGIA	REINA ALZATE JHONATHAN					
SERVICIO: HEMATO ONCOLOGIA, CENTRAL, ENDOSCOPIA E IMÁGENES			FECHA: 16-01-22				

FECHA ACT: Mayo 2020		VERSION: 002	COD: A-LOG-F-004				PAG:1/1
Hora de entrega	Cargo	Nombres y Apellidos de quién recibiere	Tapaboca	Gorro	Bata	N95	Firma
	AUXILIAR DE ENFERMERIA	AGUILAR UPEGUI MARTHA YINET					
	AUXILIAR DE ENFERMERIA	ARANGO VELASQUEZ LINA JOHANA					
6:00	AUXILIAR DE ENFERMERIA	CIFUENTES MONTOYA LUISA FERNANDA	2				LUSA
	AUXILIAR DE ENFERMERIA	FRANCO FLOREZ LEIDY LORENA					
	AUXILIAR DE ENFERMERIA	GARCIA CIFUENTES YANETH					
	AUXILIAR DE ENFERMERIA	HINCAPIE ARDILA VIVIANA ANDREA					
	AUXILIAR DE ENFERMERIA	IRAL MOLINA INGRID YOMARA					
	AUXILIAR DE ENFERMERIA	LOAIZA LOAIZA MARIA DORALBA					
	AUXILIAR DE ENFERMERIA	MARROQUIN VEGA SIRLEY CAROLINA					
	AUXILIAR DE ENFERMERIA	PARRA GONZALEZ ERIKA MARCELA					
	AUXILIAR DE ENFERMERIA	PATIÑO GOMEZ CLAUDIA MARIA					
6:01	AUXILIAR DE ENFERMERIA	PUERTA GARCIA SANDRA MILENA	1				SP
	AUXILIAR DE ENFERMERIA	QUINTERO BARRERA STEPHANIE					
	AUXILIAR DE ENFERMERIA	TAMAYO MESA YANCY BIBIANA					
	AUXILIAR DE ENFERMERIA	VASQUEZ OYOLA MARCO FIDEL					
6:05	AUXILIAR DE ENFERMERIA	VELEZ MORA VIVIANA MARIA	1				W
	AUXILIAR DE ENFERMERIA	MONTOYA HIGUITA ANGELA MILENA					
	AUXILIAR DE ENFERMERIA	DIAZ CADAVID DIANA CRISTINA					
	AUXILIAR DE ENFERMERIA	GIL CASTRILLON HAZAR					
	AUXILIAR DE ESTERILIZACION	MUÑOZ MUÑOZ ANA CRISTINA					
6:10	AUXILIAR DE ESTERILIZACION	MUÑOZ PELAEZ LILIANA MARIA					Liliana
	AUXILIAR DE ESTERILIZACION	PEREZ VALDES ERIKA MILENA					
	AUXILIAR DE ESTERILIZACION	SERNA MIRANDA EVELYN					
	AUXILIAR DE ESTERILIZACION	VILLAMIL ROMERO MARIA EUGENIA					
6:27	AUXILIAR DE ESTERILIZACION	ZAPATA GARCIA MARIA CRISTINA	1				Lucy
	COOR HEMATOONCOLOGIA	ARAQUE MARTINEZ YESICA MARCELA					
	ENFERMERO	CARDENAS SANCHEZ ADRIANA CECILIA					
6:41	ENFERMERO	CARDONA OSPINA CLAUDIA TERESA	1				Claudia
	ENFERMERO	MANCO GRACIANO YURY NANCY					
	ENFERMERO	SANCHEZ RESTREPO LUZ INES					
	CIRUGIA GENERAL Y ENDOSCOPIA	HERNANDEZ AGUILAR SERGIO ADOLFO					
	LIDER CENTRAL DE ESTERILIZACION	TAMARA LOPEZ DILIA INES					
	MEDICO ESPECIALISTA EN INFECTOLOGIA	PINZON MIGUEL ALEJANDRO					
	MEDICO GENERAL	URIBE ISAZA ISABEL CRISTINA					
	TECN DE IMAGENES DIAGNOSTICA	ARANGO RESTREPO JUAN PABLO					
	TECN DE IMAGENES DIAGNOSTICA	CAÑIZALES IBARGUEN VICTOR					
	TECN DE IMAGENES DIAGNOSTICA	CORDOBA MATURANA CARLOS EDUARDO					
	TECN DE IMAGENES DIAGNOSTICA	ECHEVERRI QUINTERO VERONICA					
	TECN DE IMAGENES DIAGNOSTICA	SANCHEZ CARMONA FLOR VERONICA					
	RADIOLOGIA	ORTIZ SANTOS DIEGO ANDRES					
	RADIOLOGIA	GARCIA RUA LUISA FERNANDA					
	RADIOLOGIA	ALCAZAR PATERNINA MILENA					
	RADIOLOGIA	LOPEZ LOPEZ ALEJANDRA					
	RADIOLOGIA	YEPES GALLEGU VIVIANA ANDREA					
	RADIOLOGIA	MARTINEZ DANIEL USSE					
	RADIOLOGIA	GONZALEZ LONDOÑO JOHN FERNANDO					
	RADIOLOGIA	REINA ALZATE JHONATHAN					
SERVICIO: HEMATO ONCOLOGIA, CENTRAL, ENDOSCOPIA E IMÁGENES			FECHA: 15-01-22				

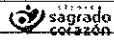

PLANILLA DE ENTREGA DE ELEMENTOS DE PROTECCION PERSONAL

FECHA ACT: Mayo 2020		VERSION: 002	COD: A-LOG-F-004				PAG:1/1
Hora de entrega	Cargo	Nombres y Apellidos de quién recibierecibe	Tapaboca	Gorro	Bata	N95	Firma
	AUXILIAR DE ENFERMERIA	AGUILAR UPEGUI MARTHA YINET					
6:02	AUXILIAR DE ENFERMERIA	ARANGO VELASQUEZ LINA JOHANA	2				
6:42	AUXILIAR DE ENFERMERIA	CIFUENTES MONTOYA LUISA FERNANDA	2				
	AUXILIAR DE ENFERMERIA	FRANCO FLOREZ LEIDY LORENA					
	AUXILIAR DE ENFERMERIA	GARCIA CIFUENTES YANETH					
	AUXILIAR DE ENFERMERIA	HINCAPIE ÁRDILA VIVIANA ANDREA					
6:03	AUXILIAR DE ENFERMERIA	IRAL MOLINA INGRID YOMARA	1				
	AUXILIAR DE ENFERMERIA	LOAIZA LOAIZA MARIA DORALBA					
	AUXILIAR DE ENFERMERIA	MARROQUIN VEGA SIRLEY CAROLINA					
	AUXILIAR DE ENFERMERIA	PARRA GONZALEZ ERIKA MARCELA					
	AUXILIAR DE ENFERMERIA	PATIÑO GOMEZ CLAUDIA MARIA					
6:32	AUXILIAR DE ENFERMERIA	PUERTA GARCIA SANDRA MILENA	1				
6:22	AUXILIAR DE ENFERMERIA	QUINTERO BARRERA STEPHANIE	1				
	AUXILIAR DE ENFERMERIA	TAMAYO MESA YANCY BIBIANA					
6:27	AUXILIAR DE ENFERMERIA	VASQUEZ OYOLA MARCO FIDEL	1				
	AUXILIAR DE ENFERMERIA	VELEZ MORA VIVIANA MARIA					
6:32	AUXILIAR DE ENFERMERIA	MONTOYA HIGUITA ANGELA MILENA	1				
	AUXILIAR DE ENFERMERIA	DIAZ CADAVID DIANA CRISTINA					
	AUXILIAR DE ENFERMERIA	GIL CASTRILLON HAZAR					
	AUXILIAR DE ESTERILIZACION	MUÑOZ MUÑOZ ANA CRISTINA					
	AUXILIAR DE ESTERILIZACION	MUÑOZ PELAEZ LILIANA MARIA					
	AUXILIAR DE ESTERILIZACION	PEREZ VALDES ERIKA MILENA					
	AUXILIAR DE ESTERILIZACION	SERNA MIRANDA EVELYN					
6:05	AUXILIAR DE ESTERILIZACION	VILLAMIL ROMERO MARIA EUGENIA	1				
	AUXILIAR DE ESTERILIZACION	ZAPATA GARCIA MARIA CRISTINA					
	COOR HEMATOONCOLOGIA	ARAQUE MARTINEZ YESICA MARCELA					
	ENFERMERO	CARDENAS SANCHEZ ADRIANA CECILIA					
	ENFERMERO	CARDONA OSPINA CLAUDIA TERESA					
	ENFERMERO	MANCO GRACIANO YURY NANCY					
6:12	ENFERMERO	SANCHEZ RESTREPO LUZ INES	1				
	CIRUGIA GENERAL Y ENDOSCOPIA	HERNANDEZ AGUILAR SERGIO ADOLFO					
6:75	LIDER CENTRAL DE ESTERILIZACION	TAMARA LOPEZ DILIA INES	1				
	MEDICO ESPECIALISTA EN INFECTOLOGIA	PINZON MIGUEL ALEJANDRO					
	MEDICO GENERAL	URIBE ISAZA ISABEL CRISTINA					
	TECN DE IMAGENES DIAGNOSTICA	ARANGO RESTREPO JUAN PABLO					
	TECN DE IMAGENES DIAGNOSTICA	CAÑIZALES IBARGUEN VICTOR					
	TECN DE IMAGENES DIAGNOSTICA	CORDOBA MATURANA CARLOS EDUARDO					
	TECN DE IMAGENES DIAGNOSTICA	ECHEVERRI QUINTERO VERONICA					
	TECN DE IMAGENES DIAGNOSTICA	SANCHEZ CARMONA FLOR VERONICA					
	RADIOLOGIA	ORTIZ SANTOS DIEGO ANDRES					
	RADIOLOGIA	GARCIA RUA LUISA FERNANDA					
	RADIOLOGIA	ALCAZAR PATERNINA MILENA					
	RADIOLOGIA	LOPEZ LOPEZ ALEJANDRA					
	RADIOLOGIA	YEPES GALLEGU VIVIANA ANDREA					
	RADIOLOGIA	MARTINEZ DANIEL USSE					
	RADIOLOGIA	GONZALEZ LONDOÑO JOHN FERNANDO					
	RADIOLOGIA	REINA ALZATE JHONATHAN					
SERVICIO: HEMATO ONCOLOGIA, CENTRAL, ENDOSCOPIA E IMÁGENES			FECHA: 14-01-22				

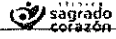

PLANILLA DE ENTREGA DE ELEMENTOS DE PROTECCION PERSONAL

FECHA ACT: Mayo 2020		VERSION: 002	COD: A-LOG-F-004				PAG:1/1
Hora de entrega	Cargo	Nombres y Apellidos de quién recibierecibe	Tapaboca	Gorro	Bata	N95	Firma
	AUXILIAR DE ENFERMERIA	AGUILAR UPEGUI MARTHA YINET					
	AUXILIAR DE ENFERMERIA	ARANGO VELASQUEZ LINA JOHANA					
	AUXILIAR DE ENFERMERIA	CIFUENTES MONTOYA LUISA FERNANDA					
	AUXILIAR DE ENFERMERIA	FRANCO FLOREZ LEIDY LORENA					
	AUXILIAR DE ENFERMERIA	GARCIA CIFUENTES YANETH					
	AUXILIAR DE ENFERMERIA	HINCAPIE ARDILA VIVIANA ANDREA					
6:00	AUXILIAR DE ENFERMERIA	IRAL MOLINA INGRID YOMARA	1				Ingrid S
	AUXILIAR DE ENFERMERIA	LOAIZA LOAIZA MARIA DORALBA					
6:05	AUXILIAR DE ENFERMERIA	MARROQUIN VEGA SIRLEY CAROLINA	1				Caroline
	AUXILIAR DE ENFERMERIA	PARRA GONZALEZ ERIKA MARCELA					
6:10	AUXILIAR DE ENFERMERIA	PATIÑO GOMEZ CLAUDIA MARIA	1				Claudia P
	AUXILIAR DE ENFERMERIA	PUERTA GARCIA SANDRA MILENA					
	AUXILIAR DE ENFERMERIA	QUINTERO BARRERA STEPHANIE					
	AUXILIAR DE ENFERMERIA	TAMAYO MESA YANCY BIBIANA					
	AUXILIAR DE ENFERMERIA	VASQUEZ OYOLA MARCO FIDEL					
6:12	AUXILIAR DE ENFERMERIA	VELEZ MORA VIVIANA MARIA	1				Viviana
6:07	AUXILIAR DE ENFERMERIA	MONTOYA HIGUITA ANGELA MILENA	1				Angela
	AUXILIAR DE ENFERMERIA	DIAZ CADAVID DIANA CRISTINA					
	AUXILIAR DE ENFERMERIA	GIL CASTRILLON HAZAR					
	AUXILIAR DE ESTERILIZACION	MUÑOZ MUÑOZ ANA CRISTINA					
6:05	AUXILIAR DE ESTERILIZACION	MUÑOZ PELAEZ LILIANA MARIA					Liliana
	AUXILIAR DE ESTERILIZACION	PEREZ VALDES ERIKA MILENA					
	AUXILIAR DE ESTERILIZACION	SERNA MIRANDA EVELYN					
	AUXILIAR DE ESTERILIZACION	VILLAMIL ROMERO MARIA EUGENIA					
6:25	AUXILIAR DE ESTERILIZACION	ZAPATA GARCIA MARIA CRISTINA	2				Cristina
	COOR HEMATOONCOLOGIA	ARAQUE MARTINEZ YESICA MARCELA					
	ENFERMERO	CARDENAS SANCHEZ ADRIANA CECILIA					
6:32	ENFERMERO	CARDONA OSPINA CLAUDIA TERESA	1				Claudia
6:33	ENFERMERO	MANCO GRACIANO YURY NANCY	1				Yury
	ENFERMERO	SANCHEZ RESTREPO LUZ INES					
	CIRUGIA GENERAL Y ENDOSCOPIA	HERNANDEZ AGUILAR SERGIO ADOLFO					
6:34	LIDER CENTRAL DE ESTERILIZACION	TAMARA LOPEZ DILIA INES	1				Diliana
	MEDICO ESPECIALISTA EN INFECTOLOGIA	PINZON MIGUEL ALEJANDRO					
	MEDICO GENERAL	URIBE ISAZA ISABEL CRISTINA					
	TECN DE IMAGENES DIAGNOSTICA	ARANGO RESTREPO JUAN PABLO					
	TECN DE IMAGENES DIAGNOSTICA	CAÑIZALES IBARGUEN VICTOR					
	TECN DE IMAGENES DIAGNOSTICA	CORDOBA MATURANA CARLOS EDUARDO					
	TECN DE IMAGENES DIAGNOSTICA	ECHEVERRI QUINTERO VERONICA					
	TECN DE IMAGENES DIAGNOSTICA	SANCHEZ CARMONA FLOR VERONICA					
	RADIOLOGIA	ORTIZ SANTOS DIEGO ANDRES					
	RADIOLOGIA	GARCIA RUA LUISA FERNANDA					
	RADIOLOGIA	ALCAZAR PATERNINA MILENA					
	RADIOLOGIA	LOPEZ LOPEZ ALEJANDRA					
	RADIOLOGIA	YEPES GALLEGU VIVIANA ANDREA					
	RADIOLOGIA	MARTINEZ DANIEL USSE					
	RADIOLOGIA	GONZALEZ LONDOÑO JOHN FERNANDO					
	RADIOLOGIA	REINA ALZATE JHONATHAN					
SERVICIO: HEMATO ONCOLOGIA, CENTRAL, ENDOSCOPIA E IMÁGENES			FECHA: 13-01-22				

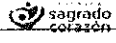

PLANILLA DE ENTREGA DE ELEMENTOS DE PROTECCION PERSONAL

FECHA ACT: Mayo 2020		VERSION: 002	COD: A-LOG-F-004				PAG:1/1
Hora de entrega	Cargo	Nombres y Apellidos de quién recibiere	Tapaboca	Gorro	Bata	N95	Firma
	AUXILIAR DE ENFERMERIA	AGUILAR UPEGUI MARTHA YINET					
6:30	AUXILIAR DE ENFERMERIA	ARANGO VELASQUEZ LINA JOHANA	2				Lina
5:10	AUXILIAR DE ENFERMERIA	CIFUENTES MONTOYA LUISA FERNANDA	2				Luisa
	AUXILIAR DE ENFERMERIA	FRANCO FLOREZ LEIDY LORENA					
	AUXILIAR DE ENFERMERIA	GARCIA CIFUENTES YANETH					
7:15	AUXILIAR DE ENFERMERIA	HINCAPIE ARDILA VIVIANA ANDREA	2				Yaneth
	AUXILIAR DE ENFERMERIA	IRAL MOLINA INGRID YOMARA					
	AUXILIAR DE ENFERMERIA	LOAIZA LOAIZA MARIA DORALBA					
6:50	AUXILIAR DE ENFERMERIA	MARROQUIN VEGA SIRLEY CAROLINA	1				Carolina
	AUXILIAR DE ENFERMERIA	PARRA GONZALEZ ERIKA MARCELA					
	AUXILIAR DE ENFERMERIA	PATIÑO GOMEZ CLAUDIA MARIA					
3:30	AUXILIAR DE ENFERMERIA	PUERTA GARCIA SANDRA MILENA	1				SD
	AUXILIAR DE ENFERMERIA	QUINTERO BARRERA STEPHANIE					
2:10	AUXILIAR DE ENFERMERIA	TAMAYO MESA YANCY BIBIANA	1				Yancy
12:00	AUXILIAR DE ENFERMERIA	VASQUEZ OYOLA MARCO FIDEL	1				Marco
	AUXILIAR DE ENFERMERIA	VELEZ MORA VIVIANA MARIA					
6:30	AUXILIAR DE ENFERMERIA	MONTOYA HIGUITA ANGELA MILENA	1				Angela
	AUXILIAR DE ENFERMERIA	DIAZ CADAVID DIANA CRISTINA					
	AUXILIAR DE ENFERMERIA	GIL CASTRILLON HAZAR					
	AUXILIAR DE ESTERILIZACION	MUÑOZ MUÑOZ ANA CRISTINA					
7:10	AUXILIAR DE ESTERILIZACION	MUÑOZ PELAEZ LILIANA MARIA	1				Liliana
	AUXILIAR DE ESTERILIZACION	PEREZ VALDES ERIKA MILENA					
	AUXILIAR DE ESTERILIZACION	SERNA MIRANDA EVELYN					
7:30	AUXILIAR DE ESTERILIZACION	VILLAMIL ROMERO MARIA EUGENIA	1				Eugenia
	AUXILIAR DE ESTERILIZACION	ZAPATA GARCIA MARIA CRISTINA					
	COOR HEMATOONCOLOGIA	ARAQUE MARTINEZ YESICA MARCELA					
6:55	ENFERMERO	CARDENAS SANCHEZ ADRIANA CECILIA	2				Adriana
	ENFERMERO	CARDONA OSPINA CLAUDIA TERESA					
	ENFERMERO	MANCO GRACIANO YURY NANCY					
6:20	ENFERMERO	SANCHEZ RESTREPO LUZ INES	1				Luz Ines
	CIRUGIA GENERAL Y ENDOSCOPIA	HERNANDEZ AGUILAR SERGIO ADOLFO				1	Sergio
6:00	LIDER CENTRAL DE ESTERILIZACION	TAMARA LOPEZ DILIA INES	1				Diliana
	MEDICO ESPECIALISTA EN INFECTOLOGIA	PINZON MIGUEL ALEJANDRO					
	MEDICO GENERAL	URIBE ISAZA ISABEL CRISTINA					
	TECN DE IMAGENES DIAGNOSTICA	ARANGO RESTREPO JUAN PABLO					
	TECN DE IMAGENES DIAGNOSTICA	CAÑIZALES IBARGUEN VICTOR					
	TECN DE IMAGENES DIAGNOSTICA	CORDOBA MATURANA CARLOS EDUARDO					
	TECN DE IMAGENES DIAGNOSTICA	ECHEVERRI QUINTERO VERONICA					
	TECN DE IMAGENES DIAGNOSTICA	SANCHEZ CARMONA FLOR VERONICA					
	RADIOLOGIA	ORTIZ SANTOS DIEGO ANDRES					
	RADIOLOGIA	GARCIA RUA LUISA FERNANDA					
	RADIOLOGIA	ALCAZAR PATERNINA MILENA					
	RADIOLOGIA	LOPEZ LOPEZ ALEJANDRA					
	RADIOLOGIA	YEPES GALLEGUO VIVIANA ANDREA					
	RADIOLOGIA	MARTINEZ DANIEL USSE					
	RADIOLOGIA	GONZALEZ LONDOÑO JOHN FERNANDO					
	RADIOLOGIA	REINA ALZATE JHONATHAN					
SERVICIO: HEMATO ONCOLOGIA, CENTRAL, ENDOSCOPIA E IMÁGENES			FECHA: 12-01-22				

FECHA: 12-01-22

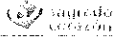

PLANILLA DE ENTREGA DE ELEMENTOS DE PROTECCION PERSONAL

FECHA ACT: Mayo 2020		VERSION: 002	COD: A-LOG-F-004				PAG: 1/1
Hora de entrega	Cargo	Nombres y Apellidos de quién recibierece	Tapaboca	Gorro	Bata	N95	Firma
	AUXILIAR DE ENFERMERIA	AGUILAR UPEGUI MARTHA YINET					
	AUXILIAR DE ENFERMERIA	ARANGO VELASQUEZ LINA JOHANA					
4:00	AUXILIAR DE ENFERMERIA	CIFUENTES MONTOYA LUISA FERNANDA	2				LUFA
	AUXILIAR DE ENFERMERIA	FRANCO FLOREZ LEIDY LORENA					
	AUXILIAR DE ENFERMERIA	GARCIA CIFUENTES YANETH					
6:00	AUXILIAR DE ENFERMERIA	HINCAPIE ARDILA VIVIANA ANDREA					
7:05	AUXILIAR DE ENFERMERIA	IRAL MOLINA INGRID YOMARA					Ingrid
7:02	AUXILIAR DE ENFERMERIA	LOAIZA LOAIZA MARIA DORALBA					cardine
7:07	AUXILIAR DE ENFERMERIA	MARROQUIN VEGA SIRLEY CAROLINA					
	AUXILIAR DE ENFERMERIA	PARRA GONZALEZ ERIKA MARCELA					
	AUXILIAR DE ENFERMERIA	PATIÑO GOMEZ CLAUDIA MARIA					
	AUXILIAR DE ENFERMERIA	PUERTA GARCIA SANDRA MILENA					
	AUXILIAR DE ENFERMERIA	QUINTERO BARRERA STEPHANIE					
	AUXILIAR DE ENFERMERIA	TAMAYO MESA YANCY BIBIANA					
6:00	AUXILIAR DE ENFERMERIA	VASQUEZ OYOLA MARCO FIDEL	1				
6:05	AUXILIAR DE ENFERMERIA	VELEZ MORA VIVIANA MARIA	1				
6:07	AUXILIAR DE ENFERMERIA	MONTOYA HIGUITA ANGELA MILENA	1				
	AUXILIAR DE ENFERMERIA	DIAZ CADAVID DIANA CRISTINA					
	AUXILIAR DE ENFERMERIA	GIL CASTRILLON HAZAR					
	AUXILIAR DE ESTERILIZACION	MUÑOZ MUÑOZ ANA CRISTINA					
	AUXILIAR DE ESTERILIZACION	MUÑOZ PELAEZ LILIANA MARIA					
	AUXILIAR DE ESTERILIZACION	PEREZ VALDES ERIKA MILENA					
	AUXILIAR DE ESTERILIZACION	SERNA MIRANDA EVELYN					
6:08	AUXILIAR DE ESTERILIZACION	VILLAMIL ROMERO MARIA EUGENIA	1				H
	AUXILIAR DE ESTERILIZACION	ZAPATA GARCIA MARIA CRISTINA					
	COORDINADOR HEMATOONCOLOGIA	ARAQUE MARTINEZ YESICA MARCELA					
6:10	ENFERMERO	CARDENAS SANCHEZ ADRIANA CECILIA	2				Achucuer
	ENFERMERO	CARDONA OSPINA CLAUDIA TERESA					
	ENFERMERO	MANCO GRACIANO YURY NANCY					
	ENFERMERO	SANCHEZ RESTREPO LUZ INES					
	CIRUGIA GENERAL Y ENDOSCOPIA	HERNANDEZ AGUILAR SERGIO ADOLFO					
	LIDER CENTRAL DE ESTERILIZACION	TAMARA LOPEZ DILIA INES					
	MEDICO ESPECIALISTA EN INFECTOLOGIA	PINZON MIGUEL ALEJANDRO					
	MEDICO GENERAL	URIBE ISAZA ISABEL CRISTINA					
	TECNOLOGO DE IMAGENES DIAGNOSTICA	ARANGO RESTREPO JUAN PABLO					
	TECNOLOGO DE IMAGENES DIAGNOSTICA	CAÑIZALES IBARGUEN VICTOR					
	TECNOLOGO DE IMAGENES DIAGNOSTICA	CORDOBA MATURANA CARLOS EDUARDO					
	TECNOLOGO DE IMAGENES DIAGNOSTICA	ECHEVERRI QUINTERO VERONICA					
	TECNOLOGO DE IMAGENES DIAGNOSTICA	SANCHEZ CARMONA FLOR VERONICA					
	RADIOLOGIA	ORTIZ SANTOS DIEGO ANDRES					
	RADIOLOGIA	GARCIA RUA LUISA FERNANDA					
	RADIOLOGIA	ALCAZAR PATERNINA MILENA					
	RADIOLOGIA	LOPEZ LOPEZ ALEJANDRA					
	RADIOLOGIA	YEPES GALLEGU VIVIANA ANDREA					
	RADIOLOGIA	MARTINEZ DANIEL USSE					
	RADIOLOGIA	GONZALEZ LONDOÑO JOHN FERNANDO					
	RADIOLOGIA	REINA ALZATE JHONATHAN					

SERVICIO: HEMATOONCOLOGIA, CENTRAL, ENDOSCOPIA E IMÁGENES

FECHA: 11-01-22

Araque Jomas

1.

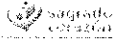

PLANILLA DE ENTREGA DE ELEMENTOS DE PROTECCION PERSONAL

FECHA ACT: Mayo 2020		VERSION: 002	COD: A-LOG-F-004				PAG:1/1
Hora de entrega	Cargo	Nombres y Apellidos de quién recibierecibe	Tapaboca	Gorro	Bata	N95	Firma
6:00	AUXILIAR DE ENFERMERIA	AGUILAR UPEGUI MARTHA YINET	2	-	-	-	[Firma]
6:30	AUXILIAR DE ENFERMERIA	ARANGO VELASQUEZ LINA JOHANA	2	-	-	-	[Firma]
	AUXILIAR DE ENFERMERIA	CIFUENTES MONTOYA LUISA FERNANDA					[Firma]
	AUXILIAR DE ENFERMERIA	FRANCO FLOREZ LEIDY LORENA					
	AUXILIAR DE ENFERMERIA	GARCIA CIFUENTES YANETH					
	AUXILIAR DE ENFERMERIA	HINCAPIE ARDILA VIVIANA ANDREA					
	AUXILIAR DE ENFERMERIA	IRAL MOLINA INGRID YOMARA					
6:50	AUXILIAR DE ENFERMERIA	LOAIZA LOAIZA MARIA DORALBA	2	+	-	-	[Firma]
	AUXILIAR DE ENFERMERIA	MARROQUIN VEGA SIRLEY CAROLINA					
	AUXILIAR DE ENFERMERIA	PARRA GONZALEZ ERIKA MARCELA					
	AUXILIAR DE ENFERMERIA	PATIÑO GOMEZ CLAUDIA MARIA					
6:15	AUXILIAR DE ENFERMERIA	PUERTA GARCIA SANDRA MILENA	1	-	-	-	[Firma]
	AUXILIAR DE ENFERMERIA	QUINTERO BARRERA STEPHANIE					
	AUXILIAR DE ENFERMERIA	TAMAYO MESA YANCY BIBIANA					
	AUXILIAR DE ENFERMERIA	VASQUEZ OYOLA MARCO FIDEL					
	AUXILIAR DE ENFERMERIA	VELEZ MORA VIVIANA MARIA					
	AUXILIAR DE ENFERMERIA	MONTOYA HIGUITA ANGELA MILENA					
	AUXILIAR DE ENFERMERIA	DIAZ CADAVID DIANA CRISTINA					
	AUXILIAR DE ENFERMERIA	GIL CASTRILLON HAZAR					
	AUXILIAR DE ESTERILIZACION	MUÑOZ MUÑOZ ANA CRISTINA					
6:10	AUXILIAR DE ESTERILIZACION	MUÑOZ PELAEZ LILIANA MARIA	-	-	-	-	[Firma]
	AUXILIAR DE ESTERILIZACION	PEREZ VALDES ERIKA MILENA					
	AUXILIAR DE ESTERILIZACION	SERNA MIRANDA EVELYN					
	AUXILIAR DE ESTERILIZACION	VILLAMIL ROMERO MARIA EUGENIA					
6:15	AUXILIAR DE ESTERILIZACION	ZAPATA GARCIA MARIA CRISTINA	2	-	-	-	[Firma]
	COORDINADOR HEMATOONCOLOGIA	ARAQUE MARTINEZ YESICA MARCELA					
	ENFERMERO	CARDENAS SANCHEZ ADRIANA CECILIA					
	ENFERMERO	CARDONA OSPINA CLAUDIA TERESA					
6:20	ENFERMERO	MANCO GRACIANO YURY NANCY	2	-	-	-	[Firma]
	ENFERMERO	SANCHEZ RESTREPO LUZ INES					
	CIRUGIA GENERAL Y ENDOSCOPIA	HERNANDEZ AGUILAR SERGIO ADOLFO					
	LIDER CENTRAL DE ESTERILIZACION	TAMARA LOPEZ DILIA INES					
	MEDICO ESPECIALISTA EN INFECTOLOGIA	PINZON MIGUEL ALEJANDRO					
	MEDICO GENERAL	URIBE ISAZA ISABEL CRISTINA					
	TECNOLOGO DE IMAGENES DIAGNOSTICA	ARANGO RESTREPO JUAN PABLO					
	TECNOLOGO DE IMAGENES DIAGNOSTICA	CAÑAZALES IBARGUEN VICTOR					
	TECNOLOGO DE IMAGENES DIAGNOSTICA	CORDOBA MATURANA CARLOS EDUARDO					
	TECNOLOGO DE IMAGENES DIAGNOSTICA	ECHEVERRI QUINTERO VERONICA					
	TECNOLOGO DE IMAGENES DIAGNOSTICA	SANCHEZ CARMONA FLOR VERONICA					
	RADIOLOGIA	ORTIZ SANTOS DIEGO ANDRES					
	RADIOLOGIA	GARCIA RUA LUISA FERNANDA					
	RADIOLOGIA	ALCAZAR PATERNINA MILENA					
	RADIOLOGIA	LOPEZ LOPEZ ALEJANDRA					
	RADIOLOGIA	YEPES GALLEGUO VIVIANA ANDREA					
	RADIOLOGIA	MARTINEZ DANIEL USSE					
	RADIOLOGIA	GONZALEZ LONDOÑO JOHN FERNANDO					
	RADIOLOGIA	REINA ALZATE JHONATHAN					

SERVICIO: HEMATO ONCOLOGIA, CENTRAL, ENDOSCOPIA E IMÁGENES

FECHA: 10 - 01 - 22

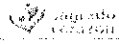

PLANILLA DE ENTREGA DE ELEMENTOS DE PROTECCION PERSONAL

FECHA ACT: Mayo 2020		VERSION: 002	COD: A-LOG-F-004				PAG:1/1
Hora de entrega	Cargo	Nombres y Apellidos de quién recibierecibe	Tapaboca	Gorro	Bata	N95	Firma
6:10	AUXILIAR DE ENFERMERIA	AGUILAR UPEGUI MARTHA YINET	2	-	-	-	<i>Yinet</i>
2:00	AUXILIAR DE ENFERMERIA	ARANGO VELASQUEZ LINA JOHANA	2	-	-	-	<i>Yinet</i>
	AUXILIAR DE ENFERMERIA	CIFUENTES MONTOYA LUISA FERNANDA					
	AUXILIAR DE ENFERMERIA	FRANCO FLOREZ LEIDY LORENA					
	AUXILIAR DE ENFERMERIA	GARCIA CIFUENTES YANETH					
	AUXILIAR DE ENFERMERIA	HINCAPIE ARDILA VIVIANA ANDREA					
4:50	AUXILIAR DE ENFERMERIA	IRAL MOLINA INGRID YOMARA	1				<i>Ingrid I</i>
	AUXILIAR DE ENFERMERIA	LOAIZA LOAIZA MARIA DORALBA					
	AUXILIAR DE ENFERMERIA	MARROQUIN VEGA SIRLEY CAROLINA					
	AUXILIAR DE ENFERMERIA	PARRA GONZALEZ ERIKA MARCELA					
	AUXILIAR DE ENFERMERIA	PATIÑO GOMEZ CLAUDIA MARIA					
	AUXILIAR DE ENFERMERIA	PUERTA GARCIA SANDRA MILENA					
5:30	AUXILIAR DE ENFERMERIA	QUINTERO BARRERA STEPHANIE	1				<i>Stephanie</i>
	AUXILIAR DE ENFERMERIA	TAMAYO MESA YANCY BIBIANA					
	AUXILIAR DE ENFERMERIA	VASQUEZ OYOLA MARCO FIDEL					
	AUXILIAR DE ENFERMERIA	VELEZ MORA VIVIANA MARIA					
	AUXILIAR DE ENFERMERIA	MONTOYA HIGUITA ANGELA MILENA					
	AUXILIAR DE ENFERMERIA	DIAZ CADAVID DIANA CRISTINA					
	AUXILIAR DE ENFERMERIA	GIL CASTRILLON HAZAR					
	AUXILIAR DE ESTERILIZACION	MUÑOZ MUÑOZ ANA CRISTINA					
	AUXILIAR DE ESTERILIZACION	MUÑOZ PELAEZ LILIANA MARIA					
	AUXILIAR DE ESTERILIZACION	PEREZ VALDES ERIKA MILENA					
	AUXILIAR DE ESTERILIZACION	SERNA MIRANDA EVELYN					
	AUXILIAR DE ESTERILIZACION	VILLAMIL ROMERO MARIA EUGENIA					
	AUXILIAR DE ESTERILIZACION	ZAPATA GARCIA MARIA CRISTINA					
6:15	COORDINADOR HEMATOONCOLOGIA	ARAQUE MARTINEZ YESICA MARCELA	2	-	-	-	<i>Aracely</i>
	ENFERMERO	CARDENAS SANCHEZ ADRIANA CECILIA					
	ENFERMERO	CARDONA OSPINA CLAUDIA TERESA					
	ENFERMERO	MANCO GRACIANO YURY NANCY					
	ENFERMERO	SANCHEZ RESTREPO LUZ INES					
	CIRUGIA GENERAL Y ENDOSCOPIA	HERNANDEZ AGUILAR SERGIO ADOLFO					
	LIDER CENTRAL DE ESTERILIZACION	TAMARA LOPEZ DILIA INES					
	MEDICO ESPECIALISTA EN INFECTOLOGIA	PINZON MIGUEL ALEJANDRO					
	MEDICO GENERAL	URIBE ISAZA ISABEL CRISTINA					
	TECNOLOGO DE IMAGENES DIAGNOSTICA	ARANGO RESTREPO JUAN PABLO					
	TECNOLOGO DE IMAGENES DIAGNOSTICA	CAÑIZALES IBARGUEN VICTOR					
	TECNOLOGO DE IMAGENES DIAGNOSTICA	CORDOBA MATURANA CARLOS EDUARDO					
	TECNOLOGO DE IMAGENES DIAGNOSTICA	ECHEVERRI QUINTERO VERONICA					
	TECNOLOGO DE IMAGENES DIAGNOSTICA	SANCHEZ CARMONA FLOR VERONICA					
	RADIOLOGIA	ORTIZ SANTOS DIEGO ANDRES					
	RADIOLOGIA	GARCIA RUA LUISA FERNANDA					
	RADIOLOGIA	ALCAZAR PATERNINA MILENA					
	RADIOLOGIA	LOPEZ LOPEZ ALEJANDRA					
	RADIOLOGIA	YEPES GALLEGUE VIVIANA ANDREA					
	RADIOLOGIA	MARTINEZ DANIEL USSE					
	RADIOLOGIA	GONZALEZ LONDOÑO JOHN FERNANDO					
	RADIOLOGIA	REINA ALZATE JHONATHAN					

SERVICIO: HEMATO ONCOLOGIA, CENTRAL, ENDOSCOPIA E IMÁGENES

FECHA: 09-01-22

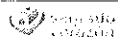

PLANILLA DE ENTREGA DE ELEMENTOS DE PROTECCION PERSONAL

PAG:1/1

FECHA ACT: Mayo 2020		VERSION: 002	COD: A-LOG-F-004				Firma
Hora de entrega	Cargo	Nombres y Apellidos de quién recibiere	Tapaboca	Gorro	Bata	N95	
6:30	AUXILIAR DE ENFERMERIA	AGUILAR UPEGUI MARTHA YINET	2	-	-	-	<i>[Signature]</i>
3:00	AUXILIAR DE ENFERMERIA	ARANGO VELASQUEZ LINA JOHANA					
	AUXILIAR DE ENFERMERIA	CIFUENTES MONTOYA LUISA FERNANDA	2	-	-	-	<i>LUISA</i>
	AUXILIAR DE ENFERMERIA	FRANCO FLOREZ LEIDY LORENA					
	AUXILIAR DE ENFERMERIA	GARCIA CIFUENTES YANETH					
	AUXILIAR DE ENFERMERIA	HINCAPIE ARDILA VIVIANA ANDREA					
	AUXILIAR DE ENFERMERIA	IRAL MOLINA INGRID YOMARA					
	AUXILIAR DE ENFERMERIA	LOAIZA LOAIZA MARIA DORALBA					
	AUXILIAR DE ENFERMERIA	MARROQUIN VEGA SIRLEY CAROLINA					
	AUXILIAR DE ENFERMERIA	PARRA GONZALEZ ERIKA MARCELA					
	AUXILIAR DE ENFERMERIA	PATIÑO GOMEZ CLAUDIA MARIA					
	AUXILIAR DE ENFERMERIA	PUERTA GARCIA SANDRA MILENA					
	AUXILIAR DE ENFERMERIA	QUINTERO BARRERA STEPHANIE					
	AUXILIAR DE ENFERMERIA	TAMAYO MESA YANCY BIBIANA					
6:30	AUXILIAR DE ENFERMERIA	VASQUEZ OYOLA MARCO FIDEL	2				<i>[Signature]</i>
6:10	AUXILIAR DE ENFERMERIA	VELEZ MORA VIVIANA MARIA					
	AUXILIAR DE ENFERMERIA	MONTOYA HIGUITA ANGELA MILENA					
	AUXILIAR DE ENFERMERIA	DIAZ CADAVID DIANA CRISTINA					
	AUXILIAR DE ENFERMERIA	GIL CASTRILLON HAZAR					
	AUXILIAR DE ESTERILIZACION	MUÑOZ MUÑOZ ANA CRISTINA					
	AUXILIAR DE ESTERILIZACION	MUÑOZ PELAEZ LILIANA MARIA					
	AUXILIAR DE ESTERILIZACION	PEREZ VALDES ERIKA MILENA					
	AUXILIAR DE ESTERILIZACION	SERNA MIRANDA EVELYN					
6:50	AUXILIAR DE ESTERILIZACION	VILLAMIL ROMERO MARIA EUGENIA	1	-	-	-	<i>[Signature]</i>
	COORDINADOR HEMATOONCOLOGIA	ARAQUE MARTINEZ YESICA MARCELA					
	ENFERMERO	CARDENAS SANCHEZ ADRIANA CECILIA					
	ENFERMERO	CARDONA OSPINA CLAUDIA TERESA					
	ENFERMERO	MANCO GRACIANO YURY NANCY					
	ENFERMERO	SANCHEZ RESTREPO LUZ INES					
	CIRUGIA GENERAL Y ENDOSCOPIA	HERNANDEZ AGUILAR SERGIO ADOLFO					
	LIDER CENTRAL DE ESTERILIZACION	TAMARA LOPEZ DILIA INES					
	MEDICO ESPECIALISTA EN INFECTOLOGIA	PINZON MIGUEL ALEJANDRO					
	MEDICO GENERAL	URIBE ISAZA ISABEL CRISTINA					
	TECNOLOGO DE IMAGENES DIAGNOSTICA	ARANGO RESTREPO JUAN PABLO					
	TECNOLOGO DE IMAGENES DIAGNOSTICA	CAÑIZALES IBARGUEN VICTOR					
	TECNOLOGO DE IMAGENES DIAGNOSTICA	CORDOBA MATURANA CARLOS EDUARDO					
	TECNOLOGO DE IMAGENES DIAGNOSTICA	ECHEVERRI QUINTERO VERONICA					
	TECNOLOGO DE IMAGENES DIAGNOSTICA	SANCHEZ CARMONA FLOR VERONICA					
	RADIOLOGIA	ORTIZ SANTOS DIEGO ANDRES					
	RADIOLOGIA	GARCIA RUA LUISA FERNANDA					
	RADIOLOGIA	ALCAZAR PATERNINA MILENA					
	RADIOLOGIA	LOPEZ LOPEZ ALEJANDRA					
	RADIOLOGIA	YEPES GALLEGUO VIVIANA ANDREA					
	RADIOLOGIA	MARTINEZ DANIEL USSE					
	RADIOLOGIA	GONZALEZ LONDOÑO JOHN FERNANDO					
	RADIOLOGIA	REINA ALZATE JHONATHAN					
SERVICIO: HEMATO ONCOLOGIA, CENTRAL, ENDOSCOPIA E IMÁGENES			FECHA: 08-01-22				

FECHA ACT: Mayo 2020		VERSION: 002	COD: A-LOG-F-004				PAG:1/2
Hora de entrega	Cargo	Nombres y Apellidos de quién recibierecibe	Tapaboca	Gorro	Bata	N95	Firma
	AUXILIAR DE ENFERMERIA	AGUILAR UPEGUI MARTHA YINET					
6:30	AUXILIAR DE ENFERMERIA	ARANGO VELASQUEZ LINA JOHANA	2				
	AUXILIAR DE ENFERMERIA	CIFUENTES MONTOYA LUISA FERNANDA					
	AUXILIAR DE ENFERMERIA	FRANCO FLOREZ LEIDY LORENA					
6:10	AUXILIAR DE ENFERMERIA	GARCIA CIFUENTES YANETH	1				
6:15	AUXILIAR DE ENFERMERIA	HINCAPIE ARDILA VIVIANA ANDREA	2				
6:50	AUXILIAR DE ENFERMERIA	IRAL MOLINA INGRID YOMARA	1				Ingrid
	AUXILIAR DE ENFERMERIA	LOAIZA LOAIZA MARIA DORALBA					
	AUXILIAR DE ENFERMERIA	MARROQUIN VEGA SIRLEY CAROLINA					
6:10	AUXILIAR DE ENFERMERIA	PARRA GONZALEZ ERIKA MARCELA	1				ENKA
7:00	AUXILIAR DE ENFERMERIA	PATÑO GOMEZ CLAUDIA MARIA	1				Clau
9:00	AUXILIAR DE ENFERMERIA	PUERTA GARCIA SANDRA MILENA	1				Sandra
5:00	AUXILIAR DE ENFERMERIA	QUINTERO BARRERA STEPHANIE	1				Stephanie
6:30	AUXILIAR DE ENFERMERIA	TAMAYO MESA YANCY BIBIANA	1				Yancy
5:50	AUXILIAR DE ENFERMERIA	VASQUEZ OYOLA MARCO FIDEL	1				Fidel
	AUXILIAR DE ENFERMERIA	VELEZ MORA VIVIANA MARIA					
	AUXILIAR DE ENFERMERIA	MONTOYA HIGUITA ANGELA MILENA					
	AUXILIAR DE ENFERMERIA	DIAZ CADAVID DIANA CRISTINA					
	AUXILIAR DE ENFERMERIA	GIL CASTRILLON HAZAR					
	AUXILIAR DE ESTERILIZACION	MUÑOZ MUÑOZ ANA CRISTINA					
	AUXILIAR DE ESTERILIZACION	MUÑOZ PELAEZ LILIANA MARIA					
	AUXILIAR DE ESTERILIZACION	PEREZ VALDES ERIKA MILENA					
6:10	AUXILIAR DE ESTERILIZACION	SERNA MIRANDA EVELYN	1				
	AUXILIAR DE ESTERILIZACION	VILLAMIL ROMERO MARIA EUGENIA					
	AUXILIAR DE ESTERILIZACION	ZAPATA GARCIA MARIA CRISTINA					
	COORDINADOR HEMATOONCOLOGIA	ARAQUE MARTINEZ YESICA MARCELA					
7:00	ENFERMERO	CARDENAS SANCHEZ ADRIANA CECILIA	2				Adriana
	ENFERMERO	CARDONA OSPINA CLAUDIA TERESA					
	ENFERMERO	MANCO GRACIANO YURY NANCY					
6:30	ENFERMERO	SANCHEZ RESTREPO LUZ INES	1				Luz
	CIRUGIA GENERAL Y ENDOSCOPIA	HERNANDEZ AGUILAR SERGIO ADOLFO					
	LIDER CENTRAL DE ESTERILIZACION	TAMARA LOPEZ DILIA INES					
	MEDICO ESPECIALISTA EN INFECTOLOGIA	PINZON MIGUEL ALEJANDRO					
	MEDICO GENERAL	URIBE ISAZA ISABEL CRISTINA					
	TECNOLOGO DE IMAGENES DIAGNOSTICA	ARANGO RESTREPO JUAN PABLO					
	TECNOLOGO DE IMAGENES DIAGNOSTICA	CAÑIZALES IBARGUEN VICTOR					
	TECNOLOGO DE IMAGENES DIAGNOSTICA	CORDOBA MATURANA CARLOS EDUARDO					
	TECNOLOGO DE IMAGENES DIAGNOSTICA	ECHVERRI QUINTERO VERONICA					
	TECNOLOGO DE IMAGENES DIAGNOSTICA	SANCHEZ CARMONA FLOR VERONICA					
	RADIOLOGIA	ORTIZ SANTOS DIEGO ANDRES					
	RADIOLOGIA	GARCIA RUA LUISA FERNANDA					
	RADIOLOGIA	ALCAZAR PATERNINA MILENA					
	RADIOLOGIA	LOPEZ LOPEZ ALEJANDRA					
	RADIOLOGIA	YEPES GALLEGO VIVIANA ANDREA					
	RADIOLOGIA	MARTINEZ DANIEL USSE					
	RADIOLOGIA	GONZALEZ LONDOÑO JOHN FERNANDO					
	RADIOLOGIA	REINA ALZATE JHONATHAN					
SERVICIO: HEMATO ONCOLOGIA, CENTRAL, ENDOSCOPIA E IMÁGENES			FECHA: 07-01-22				

FECHA ACT: Mayo 2020		VERSION: 002	COD: A-LOG-F-004				PAG:1/2
Hora de entrega	Cargo	Nombres y Apellidos de quién reciberecibe	Tapaboca	Gorro	Bata	NSS	Firma
6:00	AUXILIAR DE ENFERMERIA	AGUILAR UPEGUI MARTHA YINET	2	-	-	-	[Firma]
7:00	AUXILIAR DE ENFERMERIA	ARANGO VELASQUEZ LINA JOHANA	2	-	-	-	[Firma]
	AUXILIAR DE ENFERMERIA	CIFUENTES MONTOYA LUISA FERNANDA					
	AUXILIAR DE ENFERMERIA	FRANCO FLOREZ LEIDY LORENA					
	AUXILIAR DE ENFERMERIA	GARCIA CIFUENTES YANETH					
	AUXILIAR DE ENFERMERIA	HINCAPIE ARDILA VIVIANA ANDREA					
6:00	AUXILIAR DE ENFERMERIA	IRAL MOLINA INGRID YOMARA	1				[Firma]
	AUXILIAR DE ENFERMERIA	LOAIZA LOAIZA MARIA DORALBA					
	AUXILIAR DE ENFERMERIA	MARROQUIN VEGA SIRLEY CAROLINA					
	AUXILIAR DE ENFERMERIA	PARRA GONZALEZ ERIKA MARCELA					
	AUXILIAR DE ENFERMERIA	PATÍÑO GOMEZ CLAUDIA MARIA					
6:07	AUXILIAR DE ENFERMERIA	PUERTA GARCIA SANDRA MILENA	1	-	-	-	[Firma]
	AUXILIAR DE ENFERMERIA	QUINTERO BARRERA STEPHANIE					
	AUXILIAR DE ENFERMERIA	TAMAYO MESA YANCY BIBIANA					
	AUXILIAR DE ENFERMERIA	VASQUEZ OYOLA MARCO FIDEL					
6:05	AUXILIAR DE ENFERMERIA	VELEZ MORA VIVIANA MARIA	1				[Firma]
	AUXILIAR DE ENFERMERIA	MONTOYA HIGUITA ANGELA MILENA					
	AUXILIAR DE ENFERMERIA	DIAZ CADAVID DIANA CRISTINA					
	AUXILIAR DE ENFERMERIA	GIL CASTRILLON HAZAR					
	AUXILIAR DE ESTERILIZACION	MUÑOZ MUÑOZ ANA CRISTINA					
	AUXILIAR DE ESTERILIZACION	MUÑOZ PELAEZ LILIANA MARIA					
	AUXILIAR DE ESTERILIZACION	PEREZ VALDES ERIKA MILENA					
	AUXILIAR DE ESTERILIZACION	SERNA MIRANDA EVELYN					
	AUXILIAR DE ESTERILIZACION	VILLAMIL ROMERO MARIA EUGENIA					
6:10	AUXILIAR DE ESTERILIZACION	ZAPATA GARCIA MARIA CRISTINA	2	-	-	-	[Firma]
	COORDINADOR HEMATOONCOLOGIA	ARAQUE MARTINEZ YESICA MARCELA					
	ENFERMERO	CARDENAS SANCHEZ ADRIANA CECILIA					
	ENFERMERO	CARDONA OSPINA CLAUDIA TERESA					
6:15	ENFERMERO	MANCO GRACIANO YURY NANCY	1	-	-	-	[Firma]
	ENFERMERO	SANCHEZ RESTREPO LUZ INES					
	CIRUGIA GENERAL Y ENDOSCOPIA	HERNANDEZ AGUILAR SERGIO ADOLFO					
	LIDER CENTRAL DE ESTERILIZACION	TAMARA LOPEZ DILIA INES					
	MEDICO ESPECIALISTA EN INFECTOLOGIA	PINZON MIGUEL ALEJANDRO					
	MEDICO GENERAL	URIBE ISAZA ISABEL CRISTINA					
	TECNOLOGO DE IMAGENES DIAGNOSTICA	ARANGO RESTREPO JUAN PABLO					
	TECNOLOGO DE IMAGENES DIAGNOSTICA	CAÑIZALES IBARGUEN VICTOR					
	TECNOLOGO DE IMAGENES DIAGNOSTICA	CORDOBA MATURANA CARLOS EDUARDO					
	TECNOLOGO DE IMAGENES DIAGNOSTICA	ECHVERRI QUINTERO VERONICA					
	TECNOLOGO DE IMAGENES DIAGNOSTICA	SANCHEZ CARMONA FLOR VERONICA					
	RADIOLOGIA	ORTIZ SANTOS DIEGO ANDRES					
	RADIOLOGIA	GARCIA RUA LUISA FERNANDA					
	RADIOLOGIA	ALCAZAR PATERNINA MILENA					
	RADIOLOGIA	LOPEZ LOPEZ ALEJANDRA					
	RADIOLOGIA	YEPES GALLEGO VIVIANA ANDREA					
	RADIOLOGIA	MARTINEZ DANIEL USSE					
	RADIOLOGIA	GONZALEZ LONDOÑO JOHN FERNANDO					
	RADIOLOGIA	REINA ALZATE JHONATHAN					
SERVICIO: HEMATO ONCOLOGIA, CENTRAL, ENDOSCOPIA E IMÁGENES			FECHA: 06-01-22				

FECHA ACT: Mayo 2020		VERSION: 002	COD: A-LOG-F-004				PAG:1/2
Hora de entrega	Cargo	Nombres y Apellidos de quién recibecibe	Tepaboca	Gorro	Bata	N95	Firma
	AUXILIAR DE ENFERMERIA	AGUILAR UPEGUI MARTHA YINET					
6:15	AUXILIAR DE ENFERMERIA	ARANGO VELASQUEZ LINA JOHANA	2				
6:20	AUXILIAR DE ENFERMERIA	CIFUENTES MONTOYA LUISA FERNANDA	2				<i>Luisa</i>
	AUXILIAR DE ENFERMERIA	FRANCO FLOREZ LEIDY LORENA					
	AUXILIAR DE ENFERMERIA	GARCIA CIFUENTES YANETH					
	AUXILIAR DE ENFERMERIA	HINCAPIE ARDILA VIVIANA ANDREA					
	AUXILIAR DE ENFERMERIA	JRAL MOLINA INGRID YOMARA					
6:10	AUXILIAR DE ENFERMERIA	LOAIZA LOAIZA MARIA DORALBA	1				<i>Loaiza</i>
6:05	AUXILIAR DE ENFERMERIA	MARROQUIN VEGA SIRLEY CAROLINA	1				<i>Carroll</i>
6:15	AUXILIAR DE ENFERMERIA	PARRA GONZALEZ ERIKA MARCELA	1				<i>EM</i>
	AUXILIAR DE ENFERMERIA	PATÍÑO GOMEZ CLAUDIA MARIA					
6:50	AUXILIAR DE ENFERMERIA	PUERTA GARCIA SANDRA MILENA	1				<i>SP</i>
	AUXILIAR DE ENFERMERIA	QUINTERO BARRERA STEPHANIE					
6:15	AUXILIAR DE ENFERMERIA	TAMAYO MESA YANCY BIBIANA	1				<i>Yancy</i>
6:20	AUXILIAR DE ENFERMERIA	VASQUEZ OYOLA MARCO FIDEL	2				<i>Marco</i>
	AUXILIAR DE ENFERMERIA	VELEZ MORA VIVIANA MARIA					
	AUXILIAR DE ENFERMERIA	MONTOYA HIGUITA ANGELA MILENA					
	AUXILIAR DE ENFERMERIA	DIAZ CADAVID DIANA CRISTINA					
	AUXILIAR DE ENFERMERIA	GIL CASTRILLON HAZAR					
	AUXILIAR DE ESTERILIZACION	MUÑOZ MUÑOZ ANA CRISTINA					
	AUXILIAR DE ESTERILIZACION	MUÑOZ PELAEZ LILIANA MARIA					
	AUXILIAR DE ESTERILIZACION	PEREZ VALDES ERIKA MILENA					
	AUXILIAR DE ESTERILIZACION	SERNA MIRANDA EVELYN					
6:15	AUXILIAR DE ESTERILIZACION	VILLAMIL ROMERO MARIA EUGENIA	1				<i>Eugenia</i>
6:30	AUXILIAR DE ESTERILIZACION	ZAPATA GARCIA MARIA CRISTINA	1				<i>María</i>
	COORDINADOR HEMATOONCOLOGIA	ARAQUE MARTINEZ YESICA MARCELA					
6:45	ENFERMERO	CARDENAS SANCHEZ ADRIANA CECILIA	2				<i>Adriana</i>
	ENFERMERO	CARDONA OSPINA CLAUDIA TERESA					
	ENFERMERO	MANCO GRACIANO YURY NANCY					
	ENFERMERO	SANCHEZ RESTREPO LUZ INES					
	LIDER CENTRAL DE ESTERILIZACION	TAMARA LOPEZ DILIA INES					
	MEDICO ESPECIALISTA EN INFECTOLOGIA	PINZON MIGUEL ALEJANDRO					
	MEDICO GENERAL	URIBE ISAZA ISABEL CRISTINA					
6:10	TECNOLOGO DE IMAGENES DIAGNOSTICA	ARANGO RESTREPO JUAN PABLO	1				<i>Juan</i>
	TECNOLOGO DE IMAGENES DIAGNOSTICA	CAÑIZALES IBARGUEN VICTOR					
	TECNOLOGO DE IMAGENES DIAGNOSTICA	CORDOBA MATURANA CARLOS EDUARDO					
	TECNOLOGO DE IMAGENES DIAGNOSTICA	ECHEVERRI QUINTERO VERONICA					
	TECNOLOGO DE IMAGENES DIAGNOSTICA	SANCHEZ CARMONA FLOR VERONICA					
	RADIOLOGIA	ORTIZ SANTOS DIEGO ANDRES					
	RADIOLOGIA	GARCIA RUA LUISA FERNANDA					
	RADIOLOGIA	ALCAZAR PATERNINA MILENA					
	RADIOLOGIA	LOPEZ LOPEZ ALEJANDRA					
	RADIOLOGIA	YEPES GALLEGO VIVIANA ANDREA					
	RADIOLOGIA	MARTINEZ DANIEL USSE					
	RADIOLOGIA	GONZALEZ LONDOÑO JOHN FERNANDO					
	RADIOLOGIA	REINA ALZATE JHONATHAN					
SERVICIO: HEMATO ONCOLOGIA, CENTRAL, ENDOSCOPIA E IMÁGENES			FECHA: 05-01-22				

FECHA ACT: Mayo 2020		VERSION: 002	COD: A-LOG-F-004				PAG:1/2
Hora de entrega	Cargo	Nombres y Apellidos de quién recibiere	Tapaboca	Gorro	Bata	N95	Firma
	AUXILIAR DE ENFERMERIA	AGUILAR UPEGUI MARTHA YINET					
	AUXILIAR DE ENFERMERIA	ARANGO VELASQUEZ LINA JOHANA					
	AUXILIAR DE ENFERMERIA	CIFUENTES MONTOYA LUISA FERNANDA					
	AUXILIAR DE ENFERMERIA	FRANCO FLOREZ LEIDY LORENA					
	AUXILIAR DE ENFERMERIA	GARCIA CIFUENTES YANETH					
	AUXILIAR DE ENFERMERIA	HINCAPIE ARDILA VIVIANA ANDREA					
6:10	AUXILIAR DE ENFERMERIA	IRAL MOLINA INGRID YOMARA	1				Ingrid I
6:15	AUXILIAR DE ENFERMERIA	LOAIZA LOAIZA MARIA DORALBA					
6:15	AUXILIAR DE ENFERMERIA	MARROQUIN VEGA SIRLEY CAROLINA	1	-	-		carol
6:20	AUXILIAR DE ENFERMERIA	PARRA GONZALEZ ERIKA MARCELA					
6:20	AUXILIAR DE ENFERMERIA	PATIÑO GOMEZ CLAUDIA MARIA	1	-	-		Claudita
6:25	AUXILIAR DE ENFERMERIA	PUERTA GARCIA SANDRA MILENA					
6:25	AUXILIAR DE ENFERMERIA	QUINTERO BARRERA STEPHANIE	1				Stephanie
	AUXILIAR DE ENFERMERIA	TAMAYO MESA YANCY BIBIANA					
	AUXILIAR DE ENFERMERIA	VASQUEZ OYOLA MARCO FIDEL					
	AUXILIAR DE ENFERMERIA	VELEZ MORA VIVIANA MARIA					
	AUXILIAR DE ENFERMERIA	MONTOYA HIGUITA ANGELA MILENA					
	AUXILIAR DE ENFERMERIA	DIAZ CADAVID DIANA CRISTINA					
	AUXILIAR DE ENFERMERIA	GIL CASTRILLON HAZAR					
	AUXILIAR DE ESTERILIZACION	MUÑOZ MUÑOZ ANA CRISTINA					
	AUXILIAR DE ESTERILIZACION	MUÑOZ PELAEZ LILIANA MARIA					
	AUXILIAR DE ESTERILIZACION	PEREZ VALDES ERIKA MILENA					
6:27	AUXILIAR DE ESTERILIZACION	SERNA MIRANDA EVELYN	1	1	-		Evelyn S
6:28	AUXILIAR DE ESTERILIZACION	VILLAMIL ROMERO MARIA EUGENIA	1				Eugenia
	AUXILIAR DE ESTERILIZACION	ZAPATA GARCIA MARIA CRISTINA					
	COORDINADOR HEMATOONCOLOGIA	ARAQUE MARTINEZ YESICA MARCELA					
	ENFERMERO	CARDENAS SANCHEZ ADRIANA CECILIA					
	ENFERMERO	CARDONA OSPINA CLAUDIA TERESA					
	ENFERMERO	MANCO GRACIANO YURY NANCY					
6:02	ENFERMERO	SANCHEZ RESTREPO LUZ INES	1	-	-		Luz Ines
	LIDER CENTRAL DE ESTERILIZACION	TAMARA LOPEZ OLIVIA INES					
	MEDICO ESPECIALISTA EN INFECTOLOGIA	PINZON MIGUEL ALEJANDRO					
	MEDICO GENERAL	URIBE ISAZA ISABEL CRISTINA					
	TECNOLOGO DE IMAGENES DIAGNOSTICA	ARANGO RESTREPO JUAN PABLO					
	TECNOLOGO DE IMAGENES DIAGNOSTICA	CAÑIZALES IBARGUEN VICTOR					
	TECNOLOGO DE IMAGENES DIAGNOSTICA	CORDOBA MATURANA CARLOS EDUARDO					
	TECNOLOGO DE IMAGENES DIAGNOSTICA	ECHEVERRI QUINTERO VERONICA					
	TECNOLOGO DE IMAGENES DIAGNOSTICA	SANCHEZ CARMONA FLOR VERONICA					
	RADIOLOGIA	ORTIZ SANTOS DIEGO ANDRES					
	RADIOLOGIA	GARCIA RUA LUISA FERNANDA					
	RADIOLOGIA	ALCAZAR PATERNINA MILENA					
	RADIOLOGIA	LOPEZ LOPEZ ALEJANDRA					
	RADIOLOGIA	YEPES GALLEGU VIVIANA ANDREA					
	RADIOLOGIA	MARTINEZ DANIEL USSE					
	RADIOLOGIA	GONZALEZ LONDOÑO JOHN FERNANDO					
	RADIOLOGIA	REINA ALZATE JHONATHAN					

 SERVICIO: HEMATO ONCOLOGIA, CENTRAL,
 ENDOSCOPIA E IMÁGENES

FECHA: 04-01-22

Castro Perdomo

Hernandez Aguilar Sergio

 1 ~~1~~

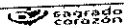

FECHA ACT: Mayo 2020		VERSION: 002	COD: A-LOG-F-004				PAG: 1/2
Hora de entrega	Cargo	Nombres y Apellidos de quién recibe	Tapaboca	Gorro	Bata	N95	Firma
	AUXILIAR DE ENFERMERIA	AGUILAR UPEGUI MARTHA YINET					
	AUXILIAR DE ENFERMERIA	ARANGO VELASQUEZ LINA JOHANA					
	AUXILIAR DE ENFERMERIA	CIFUENTES MONTOYA LUISA FERNANDA					
	AUXILIAR DE ENFERMERIA	FRANCO FLOREZ LEIDY LORENA					
	AUXILIAR DE ENFERMERIA	GARCIA CIFUENTES YANETH					
	AUXILIAR DE ENFERMERIA	HINCAPIE ARDILA VIVIANA ANDREA					
	AUXILIAR DE ENFERMERIA	IRAL MOLINA INGRID YOMARA	1				Ingrid
6:00	AUXILIAR DE ENFERMERIA	LOAIZA LOAIZA MARIA DORALBA					
	AUXILIAR DE ENFERMERIA	MARROQUIN VEGA SIRLEY CAROLINA	1	-	-	-	Carolina
6:10	AUXILIAR DE ENFERMERIA	PARRA GONZALEZ ERIKA MARCELA					
	AUXILIAR DE ENFERMERIA	PATIÑO GOMEZ CLAUDIA MARIA	1	-	-	-	Claudia
6:15	AUXILIAR DE ENFERMERIA	PUERTA GARCIA SANDRA MILENA					
	AUXILIAR DE ENFERMERIA	QUINTERO BARRERA STEPHANIE					
	AUXILIAR DE ENFERMERIA	TAMAYO MESA YANCY BIBIANA					
	AUXILIAR DE ENFERMERIA	VASQUEZ OYOLA MARCO FIDEL	2				
6:17	AUXILIAR DE ENFERMERIA	VELEZ MORA VIVIANA MARIA					
6:19	AUXILIAR DE ENFERMERIA	MONTOYA HIGUITA ANGELA MILENA	1	-	-	-	Angela
6:21	AUXILIAR DE ENFERMERIA	DIAZ CADAVID DIANA CRISTINA					
	AUXILIAR DE ENFERMERIA	GIL CASTRILLON HAZAR					
	AUXILIAR DE ENFERMERIA	MUÑOZ MUÑOZ ANA CRISTINA					
	AUXILIAR DE ESTERILIZACION	MUÑOZ PELAEZ LILIANA MARIA	1	1			
6:07	AUXILIAR DE ESTERILIZACION	PEREZ VALDES ERIKA MILENA					
	AUXILIAR DE ESTERILIZACION	SERNA MIRANDA EVELYN					
	AUXILIAR DE ESTERILIZACION	VILLAMIL ROMERO MARIA EUGENIA					
	AUXILIAR DE ESTERILIZACION	ZAPATA GARCIA MARIA CRISTINA					
	COORDINADOR HEMATOONCOLOGIA	ARAQUE MARTINEZ YESICA MARCELA					
	ENFERMERO	CARDENAS SANCHEZ ADRIANA CECILIA					
	ENFERMERO	CARDONA OSPINA CLAUDIA TERESA					
6:42	ENFERMERO	MANCO GRACIANO YURY NANCY	1	-	-	-	Yury
	ENFERMERO	SANCHEZ RESTREPO LUZ INES					
	LIDER CENTRAL DE ESTERILIZACION	TAMARA LOPEZ DILIA INES					
	MEDICO ESPECIALISTA EN INFECTOLOGIA	PINZON MIGUEL ALEJANDRO					
	MEDICO GENERAL	URIBE ISAZA ISABEL CRISTINA					
	TECNOLOGO DE IMAGENES DIAGNOSTICA	ARANGO RESTREPO JUAN PABLO					
	TECNOLOGO DE IMAGENES DIAGNOSTICA	CAÑIZALES IBARGUEN VICTOR					
	TECNOLOGO DE IMAGENES DIAGNOSTICA	CORDOBA MATURANA CARLOS EDUARDO					
	TECNOLOGO DE IMAGENES DIAGNOSTICA	ECHEVERRI QUINTERO VERONICA					
	TECNOLOGO DE IMAGENES DIAGNOSTICA	SANCHEZ CARMONA FLOR VERONICA					
	RADIOLOGIA	ORTIZ SANTOS DIEGO ANDRES					
	RADIOLOGIA	GARCIA RUA LUISA FERNANDA					
	RADIOLOGIA	ALCAZAR PATERNINA MILENA					
	RADIOLOGIA	LOPEZ LOPEZ ALEJANDRA					
	RADIOLOGIA	YEPES GALLEGU VIVIANA ANDREA					
	RADIOLOGIA	MARTINEZ DANIEL USSE					
	RADIOLOGIA	GONZALEZ LONDOÑO JOHN FERNANDO					
	RADIOLOGIA	REINA ALZATE JHONATHAN					

FECHA: 03-01-22

SERVICIO: HEMATO ONCOLOGIA, CENTRAL, ENDOSCOPIA E IMÁGENES



FECHA ACT: Mayo 2020		VERSION: 002	COD: A-LOG-F-004				PAG: 2/2
Hora de entrega	Cargo	Nombres y Apellidos de quién recibierecibe	Tapaboca	Gorro	Bata	N95	Firma
	PEDIATRA	VERGARA LOBO ALEXANDER					
	ACTIVIDAD FISICA Y DEPORTE	VARGAS LOZANO EMMANUEL					
	PSIQUIATRIA	VARGAS CUADROS GABRIEL ALBERTO					
	MEDICINA DEPORTIVA EN EL PROGRAMA DE PESO SALUDABLE	ROLDAL MONTOYA LUZ MARINA					
	NEUROLOGIA	GUERRA POSADA CAROLINA					
	PEDIATRA	GARCIA RAMIRO					
	PEDIATRA	GALVAN PEÑARANDA GUENOLA PATRICIA					
	DOLOR Y CUIDADO PALEATIVO	GALLO ORJUELA CARLOS ALBERTO					
	HEPATOLOGIA Y MEDICINA INTERNA	ESCANDON FELIZZOLA VICTOR DEIOXES					
	HEMATOLOGIA Y ONCOLOGIA CLINICA	DUQUE ORTEGA JUAN GUILLERMO					
	HEMATOLOGIA	CASTELLANOS OLARTE WILLIAM ALMIR					
	HEMATOLOGIA Y ONCOLOGIA CLINICA	BARREIRO LUNA MARTIN ALONSO					
	PEDIATRA	ALAGUNA MONRROY JORGE EDUARDO					
	MEDICINA INTERNA	ARIAS ALTAMAR CARLOS MAURO					
	MEDICINA INTERNA	CASTRILLON ESTRADA JAIME ANDRES					
	OTORRINOLARINGOLOGIA Y CIRUGIA DE CABEZA	CASTRO ARIAS AIDA LIDA					
	MEDICINA INTENSIVA	CASTAÑO VALENCIA LUIS FERNANDO					
	MEDICINA INTERNA	CANO RODAS SIMON					
	MEDICINA INTERNA	ORTEGA LASSO MAXIMILIANO					
	NUTRICIONISTA	PINEDA NATALIA					

SERVICIO: ESPECIALISTAS

FECHA: 02 Enero 2022

FECHA ACT: Mayo 2020		VERSION: 002	COD: A-LOG-F-004				PAG: 1/2
Hora de entrega	Cargo	Nombres y Apellidos de quién recibiere	Tapaboca	Gorro	Bata	NPS	Firma
6:30	AUXILIAR DE ENFERMERIA	AGUILAR UPEGUI MARTHA YINET	2	-	-	-	
	AUXILIAR DE ENFERMERIA	ARANGO VELASQUEZ LINA JOHANA					
	AUXILIAR DE ENFERMERIA	CIFUENTES MONTOYA LUISA FERNANDA					
	AUXILIAR DE ENFERMERIA	FRANCO FLOREZ LEIDY LORENA					
6:10	AUXILIAR DE ENFERMERIA	GARCIA CIFUENTES YANETH	1	-	-	-	
	AUXILIAR DE ENFERMERIA	HINCAPIE ARDILA VIVIANA ANDREA					
	AUXILIAR DE ENFERMERIA	IRAL MOLINA INGRID YOMARA					
	AUXILIAR DE ENFERMERIA	LOAIZA LOAIZA MARIA DORALBA					
	AUXILIAR DE ENFERMERIA	MARROQUIN VEGA SIRLEY CAROLINA					
6:50	AUXILIAR DE ENFERMERIA	PARRA GONZALEZ ERIKA MARCELA	1	-	-	-	
	AUXILIAR DE ENFERMERIA	PATIÑO GOMEZ CLAUDIA MARIA	1	-	-	-	
6:15	AUXILIAR DE ENFERMERIA	PUERTA GARCIA SANDRA MILENA	1	-	-	-	
	AUXILIAR DE ENFERMERIA	QUINTERO BARRERA STEPHANIE	1	-	-	-	
6:25	AUXILIAR DE ENFERMERIA	TAMAYO MESA YANCY BIBIANA	1	-	-	-	
	AUXILIAR DE ENFERMERIA	VASQUEZ OYOLA MARCO FIDEL	1	-	-	-	
6:30	AUXILIAR DE ENFERMERIA	VELEZ MORA VIVIANA MARIA					
	AUXILIAR DE ENFERMERIA	MONTOYA HIGUITA ANGELA MILENA					
	AUXILIAR DE ENFERMERIA	DIAZ CADAVID DIANA CRISTINA					
	AUXILIAR DE ENFERMERIA	GIL CASTRILLON HAZAR					
	AUXILIAR DE ENFERMERIA	MUÑOZ MUÑOZ ANA CRISTINA					
	AUXILIAR DE ESTERILIZACION	MUÑOZ PELAEZ LILIANA MARIA					
	AUXILIAR DE ESTERILIZACION	PEREZ VALDES ERIKA MILENA					
	AUXILIAR DE ESTERILIZACION	SERNA MIRANDA EVELYN					
6:10	AUXILIAR DE ESTERILIZACION	VILLAMIL ROMERO MARIA EUGENIA	1	-	-	-	
	AUXILIAR DE ESTERILIZACION	ZAPATA GARCIA MARIA CRISTINA					
	COORDINADOR HEMATOONCOLOGIA	ARAQUE MARTINEZ YESICA MARCELA	2	-	-	-	
6:15	ENFERMERO	CARDENAS SANCHEZ ADRIANA CECILIA					
	ENFERMERO	CARDONA OSPINA CLAUDIA TERESA					
	ENFERMERO	MANCO GRACIANO YURY NANCY					
6:30	ENFERMERO	SANCHEZ RESTREPO LUZ INES	1	-	-	-	
	LIDER CENTRAL DE ESTERILIZACION	TAMARA LOPEZ DILIA INES					
	MEDICO ESPECIALISTA EN INFECTOLOGIA	PINZON MIGUEL ALEJANDRO					
	MEDICO GENERAL	URIBE ISAZA ISABEL CRISTINA					
	TECNOLOGO DE IMAGENES DIAGNOSTICA	ARANGO RESTREPO JUAN PABLO					
	TECNOLOGO DE IMAGENES DIAGNOSTICA	CAÑIZALES IBARGUEN VICTOR					
	TECNOLOGO DE IMAGENES DIAGNOSTICA	CORDOBA MATURANA CARLOS EDUARDO					
	TECNOLOGO DE IMAGENES DIAGNOSTICA	ECHEVERRI QUINTERO VERONICA					
	TECNOLOGO DE IMAGENES DIAGNOSTICA	SANCHEZ CARMONA FLOR VERONICA					
	RADIOLOGIA	ORTIZ SANTOS DIEGO ANDRES					
	RADIOLOGIA	GARCIA RUA LUISA FERNANDA					
	RADIOLOGIA	ALCAZAR PATERNINA MILENA					
	RADIOLOGIA	LOPEZ LOPEZ ALEJANDRA					
	RADIOLOGIA	YEPES GALLEGU VIVIANA ANDREA					
	RADIOLOGIA	MARTINEZ DANIEL USSE					
	RADIOLOGIA	GONZALEZ LONDOÑO JOHN FERNANDO					
	RADIOLOGIA	REINA ALZATE JHONATHAN					
SERVICIO: HEMATO ONCOLOGIA, CENTRAL, ENDOSCOPIA E IMÁGENES			FECHA: 01-01-22				



PLANILLA DE ENTREGA DE ELEMENTOS DE PROTECCION PERSONAL

FECHA ACT: Mayo 2020

VERSION: 002

COD: A-LOG-F-004

PAG: 1/2

Hora de entrega	Cargo	Nombres y Apellidos de quién recibierecibe	Tapaboca	Gorro	Bata	N95	Firma
	AUXILIAR DE ENFERMERIA	AGUDELO ALVAREZ DANIEL FELIPE					
8:30	AUXILIAR DE ENFERMERIA	AGUDELO ANDREA	1				Andrea A
	AUXILIAR DE ENFERMERIA	AGUDELO BETANCUR LADY MARCELA					
	AUXILIAR DE ENFERMERIA	ARANGO RESTREPO NATALIA					
	AUXILIAR DE ENFERMERIA	ARREDONDO RAMIREZ PAOLA ANDREA					
	AUXILIAR DE ENFERMERIA	OCHOA ATEHORTUA DANIELA					
	AUXILIAR DE ENFERMERIA	ARROYAVE MARCELA MARIA					
	AUXILIAR DE ENFERMERIA	AVENDAÑO OSORIO MONICA MARIA					
	AUXILIAR DE ENFERMERIA	BEDOYA PATIÑO SARA					
	AUXILIAR DE ENFERMERIA	BETANCURT MONTOYA YENIFER JULIETH					
	AUXILIAR DE ENFERMERIA	BUITRAGO HERRERA YOHANA					
	AUXILIAR DE ENFERMERIA	CARDONA LOPERA ANA MARIA					
	AUXILIAR DE ENFERMERIA	CASTAÑEDA PUERTA MARIA ISABEL					
	AUXILIAR DE ENFERMERIA	CHAVARRIA GIRALDO NATALIA ANDREA					
	AUXILIAR DE ENFERMERIA	CIRO OCAMPO LINA MARCELA					
	AUXILIAR DE ENFERMERIA	FORONDA CARDONA FRANCISCO JAVIER					
	AUXILIAR DE ENFERMERIA	GARCIA VARELA ISABEL YORLAY					
	AUXILIAR DE ENFERMERIA	GOMEZ VILLA MARIA YOLIMA					
9:10	AUXILIAR DE ENFERMERIA	HIGUITA VELEZ ANA ISABEL	2				Durán
	AUXILIAR DE ENFERMERIA	ISAZA OCHOA LUZ ESTELA					
	AUXILIAR DE ENFERMERIA	JIMENEZ RODRIGUEZ EVELYN					
	AUXILIAR DE ENFERMERIA	LOPEZ JIMENEZ ERIKA SIRLEY					
	AUXILIAR DE ENFERMERIA	MARQUEZ GALLO ADRIANA CRISTINA					
	AUXILIAR DE ENFERMERIA	MAZO ZAPATA SARA					
	AUXILIAR DE ENFERMERIA	MESA GRAJALES LUZ AIDA					
8:50	AUXILIAR DE ENFERMERIA	MOLINA ALVAREZ VERONICA DANIELA	1				Molina
	AUXILIAR DE ENFERMERIA	MORENO CATAÑO ANGIE PAOLA					
6:30	AUXILIAR DE ENFERMERIA	PALACIOS TORRES LAURA CAMILA	1				Lopez
	AUXILIAR DE ENFERMERIA	PARRA URREGO CINDY YURANI					
	AUXILIAR DE ENFERMERIA	PUERTA OCAMPO KATHERIN					

SERVICIO: HOSPITALIZACIÓN BASICA

FECHA: 31-01-22

8:10
3:50

Molina Albuja 1 - - -
Vargas en 2 - - -



PLANILLA DE ENTREGA DE ELEMENTOS DE PROTECCION PERSONAL

FECHA ACT: Mayo 2020		VERSION: 002	COD: A-LOG-F-004				PAG: 2/2
Hora de entrega	Cargo	Nombres y Apellidos de quién recibierecibe	Tapaboca	Gorro	Bata	N95	Firma
	AUXILIAR DE ENFERMERIA	QUINTERO ATEHORTUA WENDY VANESSA					
	AUXILIAR DE ENFERMERIA	QUINTERO QUINTERO YEISON					
	AUXILIAR DE ENFERMERIA	RAMIREZ GRAJALES SANDRA PATRICIA					
	AUXILIAR DE ENFERMERIA	RAMIREZ SUAREZ LAURA VALENTINA					
	AUXILIAR DE ENFERMERIA	RODAS GALLEG0 SANDRA PATRICIA					
5:30	AUXILIAR DE ENFERMERIA	SALDARRIAGA MONTOYA MANUELA	2				CRIST
	AUXILIAR DE ENFERMERIA	SUAREZ SANCHEZ CRISTIAN JOSE					
	AUXILIAR DE ENFERMERIA	TORO HERRERA ANNY CAROLINA					
5:40	AUXILIAR DE ENFERMERIA	TORRES VELEZ SANDRA CRISTINA	1				CRIST
	AUXILIAR DE ENFERMERIA	VARGAS CALLE MARIA DEL PILAR					
4:35	AUXILIAR DE ENFERMERIA	ZAPATA ESCOBAR YENIFER TATIANA	1				Y
	AUXILIAR DE ENFERMERIA	PEREZ VASQUEZ JEILEN TATIANA					
	AUXILIAR DE ENFERMERIA	ZEVA VALENTINA					
	ENFERMERO	HOYOS ARBOLEDA TATIANA MARCELA					
	ENFERMERO	JURADO QUINTERO JULIANA					
5:00	ENFERMERO	LEMONS MENA JESSICA	2				JSSU
	ENFERMERO	OQUENDO TABARES DIANA MARCELA					
	ENFERMERO	RESTREPO ALCARAZ PAOLA					
	ENFERMERO	SAMPAYO RUIZ YADITH JUDITH					
	ENFERMERO	ZAPATA ROJAS SARA MERCEDES					
	ENFERMERO	ELORZA VALENCIA VANESSA					
	MEDICO ESPECIALISTA EN MEDICINA INTERNA	MONSALVE YEPES SANTIAGO					
	MEDICO GENERAL	CHAVARRIA CHAVARRIA DIEGO ALEJANDRO					
	MEDICO GENERAL	ESTRADA HERNANDEZ ADRIANA MARIA					
7:00	MEDICO GENERAL	GONZALEZ HOYOS FELIPE	1				6
	MEDICO GENERAL	MARTINEZ FRANCO MARIANA					
	MEDICO GENERAL	PARDO YELA CARLOS DAVID					
	MEDICO GENERAL	RUBIO HENAO CLAUDIA PATRICIA					
6:00	MEDICO GENERAL	SIERRA BOLAÑO ANDREA PAOLA	2				Andrea Bolano

SERVICIO: HOSPITALIZACIÓN BASICA

FECHA: 31-01-22



PLANILLA DE ENTREGA DE ELEMENTOS DE PROTECCION PERSONAL

FECHA ACT: Mayo 2020

VERSION: 002

COD: A-LOG-F-004

PAG:1/2

Hora de entrega	Cargo	Nombres y Apellidos de quién recibiere	Tapaboca	Gorro	Bata	N95	Firma
	AUXILIAR DE ENFERMERIA	AGUDELO ALVAREZ DANIEL FELIPE					
	AUXILIAR DE ENFERMERIA	AGUDELO ANDREA					
	AUXILIAR DE ENFERMERIA	AGUDELO BETANCUR LADY MARCELA					
5:20	AUXILIAR DE ENFERMERIA	ARANGO RESTREPO NATALIA	1				Natalia A
3:50	AUXILIAR DE ENFERMERIA	ARREDONDO RAMIREZ PAOLA ANDREA	1	-	-		Paola
	AUXILIAR DE ENFERMERIA	OCHOA ATEHORTUA DANIELA					
	AUXILIAR DE ENFERMERIA	ARROYAVE MARCELA MARIA					
	AUXILIAR DE ENFERMERIA	AVENDAÑO OSORIO MONICA MARIA					
	AUXILIAR DE ENFERMERIA	BEDOYA PATIÑO SARA					
	AUXILIAR DE ENFERMERIA	BETANCURT MONTOYA YENIFER JULIETH					
	AUXILIAR DE ENFERMERIA	BUITRAGO HERRERA YOHANA					
5:30	AUXILIAR DE ENFERMERIA	CARDONA LOPERA ANA MARIA	1	-	-		Ana Cardona
	AUXILIAR DE ENFERMERIA	CASTAÑEDA PUERTA MARIA ISABEL					
	AUXILIAR DE ENFERMERIA	CHAVARRIA GIRALDO NATALIA ANDREA					
	AUXILIAR DE ENFERMERIA	CIRO OCAMPO LINA MARCELA					
	AUXILIAR DE ENFERMERIA	FORONDA CARDONA FRANCISCO JAVIER					
5:15	AUXILIAR DE ENFERMERIA	GARCIA VARELA ISABEL YORLAY	1				Isabel
	AUXILIAR DE ENFERMERIA	GOMEZ VILLA MARIA YOLIMA					
	AUXILIAR DE ENFERMERIA	HIGUITA VELEZ ANA ISABEL					
6:10	AUXILIAR DE ENFERMERIA	ISAZA OCHOA LUZ ESTELA	1	-	-		Estela
	AUXILIAR DE ENFERMERIA	JIMENEZ RODRIGUEZ EVELYN					
	AUXILIAR DE ENFERMERIA	LOPEZ JIMENEZ ERIKA SIRLEY					
	AUXILIAR DE ENFERMERIA	MARQUEZ GALLO ADRIANA CRISTINA					
	AUXILIAR DE ENFERMERIA	MAZO ZAPATA SARA					
	AUXILIAR DE ENFERMERIA	MESA GRAJALES LUZ AIDA					
	AUXILIAR DE ENFERMERIA	MOLINA ALVAREZ VERONICA DANIELA					
	AUXILIAR DE ENFERMERIA	MORENO CATAÑO ANGIE PAOLA					
	AUXILIAR DE ENFERMERIA	PALACIOS TORRES LAURA CAMILA					
	AUXILIAR DE ENFERMERIA	PARRA URREGO CINDY YURANI					
	AUXILIAR DE ENFERMERIA	PUERTA OCAMPO KATHERIN					

SERVICIO: HOSPITALIZACIÓN BASICA

FECHA: 30-01-22



PLANILLA DE ENTREGA DE ELEMENTOS DE PROTECCION PERSONAL

FECHA ACT: Mayo 2020		VERSION: 002	COD: A-LOG-F-004				PAG: 2/2
Hora de entrega	Cargo	Nombres y Apellidos de quién recibe	Tapaboca	Gorro	Bata	N95	Firma
	AUXILIAR DE ENFERMERIA	QUINTERO ATEHORTUA WENDY VANESSA					
5:10	AUXILIAR DE ENFERMERIA	QUINTERO QUINTERO YEISON	1	-	-	-	
	AUXILIAR DE ENFERMERIA	RAMIREZ GRAJALES SANDRA PATRICIA					
5:30	AUXILIAR DE ENFERMERIA	RAMIREZ SUAREZ LAURA VALENTINA	1				
	AUXILIAR DE ENFERMERIA	RODAS GALLEG0 SANDRA PATRICIA					
	AUXILIAR DE ENFERMERIA	SALDARRIAGA MONTOYA MANUELA					
	AUXILIAR DE ENFERMERIA	SUAREZ SANCHEZ CRISTIAN JOSE					
	AUXILIAR DE ENFERMERIA	TORO HERRERA ANNY CAROLINA					
5:50	AUXILIAR DE ENFERMERIA	TORRES VELEZ SANDRA CRISTINA	1	-			
	AUXILIAR DE ENFERMERIA	VARGAS CALLE MARIA DEL PILAR					
	AUXILIAR DE ENFERMERIA	ZAPATA ESCOBAR YENIFER TATIANA					
	AUXILIAR DE ENFERMERIA	PEREZ VASQUEZ JELEN TATIANA					
	AUXILIAR DE ENFERMERIA	ZEA VALENTINA					
	ENFERMERO	HOYOS ARBOLEDA TATIANA MARCELA					
	ENFERMERO	JURADO QUINTERO JULIANA					
	ENFERMERO	LEMONS MENA JESSIKA					
	ENFERMERO	OQUENDO TABARES DIANA MARCELA					
	ENFERMERO	RESTREPO ALCARAZ PAOLA					
	ENFERMERO	SAMPAYO RUIZ YADITH JUOITH					
	ENFERMERO	ZAPATA ROJAS SARA MERCEDES					
	ENFERMERO	ELORZA VALENCIA VANESSA					
	MEDICO ESPECIALISTA EN MEDICINA INTERNA	MONSALVE YEPES SANTIAGO					
	MEDICO GENERAL	CHAVARRIA CHAVARRIA DIEGO ALEJANDRO					
	MEDICO GENERAL	ESTRADA HERNANDEZ ADRIANA MARIA					
6:10	MEDICO GENERAL	GONZALEZ HOYOS FELIPE	1				
	MEDICO GENERAL	MARTINEZ FRANCO MARIANA					
	MEDICO GENERAL	PARDO YELA CARLOS DAVID					
7:15	MEDICO GENERAL	RUBIO HENAO CLAUDIA PATRICIA	2	-			
	MEDICO GENERAL	SIERRA BOLAÑO ANDREA PAOLA					

SERVICIO: HOSPITALIZACIÓN BASICA

FECHA: 30-01-22

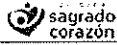

PLANILLA DE ENTREGA DE ELEMENTOS DE PROTECCION PERSONAL

FECHA ACT: Mayo 2020		VERSION: 002	COD: A-LOG-F-004				PAG: 1/2
Hora de entrega	Cargo	Nombres y Apellidos de quién recibiere	Tapaboca	Gorro	Bata	N95	Firma
6:10	AUXILIAR DE ENFERMERIA	AGUDELO ALVAREZ DANIEL FELIPE	1				Dey
5:30	AUXILIAR DE ENFERMERIA	AGUDELO ANDREA	1				Andrea A
	AUXILIAR DE ENFERMERIA	AGUDELO BETANCUR LADY MARCELA					
7:50	AUXILIAR DE ENFERMERIA	ARANGO RESTREPO NATALIA	1				Natalia A
	AUXILIAR DE ENFERMERIA	ARREDONDO RAMIREZ PAOLA ANDREA					
	AUXILIAR DE ENFERMERIA	OCHOA ATEHORTUA DANIELA					
	AUXILIAR DE ENFERMERIA	ARROYAVE MARCELA MARIA					
6:30	AUXILIAR DE ENFERMERIA	AVENDAÑO OSORIO MONICA MARIA	1				Monica
	AUXILIAR DE ENFERMERIA	BEDOYA PATIÑO SARA					
	AUXILIAR DE ENFERMERIA	BETANCURT MONTOYA YENIFER JULIETH					
	AUXILIAR DE ENFERMERIA	BUITRAGO HERRERA YOHANA					
	AUXILIAR DE ENFERMERIA	CARDONA LOPERA ANA MARIA					
9:50	AUXILIAR DE ENFERMERIA	CASTAÑEDA PUERTA MARIA ISABEL	2				at
	AUXILIAR DE ENFERMERIA	CHAVARRIA GIRALDO NATALIA ANDREA					
6:50	AUXILIAR DE ENFERMERIA	CIRO OCAMPO LINA MARCELA	2				Juan
7:30	AUXILIAR DE ENFERMERIA	FORONDA CARDONA FRANCISCO JAVIER	2				F Foronda
8:10	AUXILIAR DE ENFERMERIA	GARCIA VARELA ISABEL YORLAY	1				Isabel
	AUXILIAR DE ENFERMERIA	GOMEZ VILLA MARIA YOLIMA					
9:30	AUXILIAR DE ENFERMERIA	HIGUITA VELEZ ANA ISABEL	2				Isabel
	AUXILIAR DE ENFERMERIA	ISAZA OCHOA LUZ ESTELA					
	AUXILIAR DE ENFERMERIA	JIMENEZ RODRIGUEZ EVELYN					
	AUXILIAR DE ENFERMERIA	LOPEZ JIMENEZ ERIKA SIRLEY					
	AUXILIAR DE ENFERMERIA	MARQUEZ GALLO ADRIANA CRISTINA					
	AUXILIAR DE ENFERMERIA	MAZO ZAPATA SARA					
	AUXILIAR DE ENFERMERIA	MESA GRAJALES LUZ AIDA					
	AUXILIAR DE ENFERMERIA	MOLINA ALVAREZ VERONICA DANIELA					
	AUXILIAR DE ENFERMERIA	MORENO CATAÑO ANGIE PAOLA					
10:50	AUXILIAR DE ENFERMERIA	PALACIOS TORRES LAURA CAMILA	1				Laura
	AUXILIAR DE ENFERMERIA	PARRA URREGO CINDY YURANI					
	AUXILIAR DE ENFERMERIA	PUERTA OCAMPO KATHERIN					

SERVICIO: HOSPITALIZACIÓN BASICA

FECHA: 29-01-22

8:10

Uterina req.



PLANILLA DE ENTREGA DE ELEMENTOS DE PROTECCION PERSONAL

FECHA ACT: Mayo 2020		VERSION: 002	COD: A-LOG-F-004				PAG: 2/2
Hora de entrega	Cargo	Nombres y Apellidos de quién redberecibe	Tapaboca	Gorro	Bata	N95	Firma
	AUXILIAR DE ENFERMERIA	QUINTERO ATEHORTUA WENDY VANESSA					
9:30	AUXILIAR DE ENFERMERIA	QUINTERO QUINTERO YEISON	1	-	-	-	<i>[Signature]</i>
8:10	AUXILIAR DE ENFERMERIA	RAMIREZ GRAJALES SANDRA PATRICIA	1				<i>[Signature]</i>
	AUXILIAR DE ENFERMERIA	RAMIREZ SUAREZ LAURA VALENTINA					
	AUXILIAR DE ENFERMERIA	RODAS GALLEG0 SANDRA PATRICIA					
	AUXILIAR DE ENFERMERIA	SALDARRIAGA MONTOYA MANUELA					
	AUXILIAR DE ENFERMERIA	SUAREZ SANCHEZ CRISTIAN JOSE					
	AUXILIAR DE ENFERMERIA	TORO HERRERA ANNY CAROLINA					
10:50	AUXILIAR DE ENFERMERIA	TORRES VELEZ SANDRA CRISTINA	1				<i>[Signature]</i>
	AUXILIAR DE ENFERMERIA	VARGAS CALLE MARIA DEL PILAR					
9:30	AUXILIAR DE ENFERMERIA	ZAPATA ESCOBAR YENIFER TATIANA	1				<i>[Signature]</i>
	AUXILIAR DE ENFERMERIA	PEREZ VASQUEZ JEILEN TATIANA					
	AUXILIAR DE ENFERMERIA	ZEVA VALENTINA					
	ENFERMERO	HOYOS ARBOLEDA TATIANA MARCELA					
7:50	ENFERMERO	JURADO QUINTERO JULIANA	2				<i>[Signature]</i>
8:10	ENFERMERO	LEMONS MENA JESSIKA	2				<i>[Signature]</i>
	ENFERMERO	OQUENDO TABARES DIANA MARCELA					
	ENFERMERO	RESTREPO ALCARAZ PAOLA					
	ENFERMERO	SAMPAYO RUIZ YADITH JUDITH					
9:30	ENFERMERO	ZAPATA ROJAS SARA MERCEDES	2				<i>[Signature]</i>
	ENFERMERO	ELORZA VALENCIA VANESSA					
	MEDICO ESPECIALISTA EN MEDICINA INTERNA	MONSALVE YEPES SANTIAGO					
8:10	MEDICO GENERAL	CHAVARRIA CHAVARRIA DIEGO ALEJANDRO	2				<i>[Signature]</i>
7:50	MEDICO GENERAL	ESTRADA HERNANDEZ ADRIANA MARIA	1				<i>[Signature]</i>
	MEDICO GENERAL	GONZALEZ HOYOS FELIPE					
	MEDICO GENERAL	MARTINEZ FRANCO MARIANA					
	MEDICO GENERAL	PARDO YELA CARLOS DAVID					
9:10	MEDICO GENERAL	RUBIO HENAO CLAUDIA PATRICIA	2				<i>[Signature]</i>
2:30	MEDICO GENERAL	SIERRA BOLAÑO ANDREA PAOLA	2				<i>[Signature]</i>

SERVICIO: HOSPITALIZACIÓN BASICA

FECHA: 29-01-22

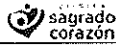

PLANILLA DE ENTREGA DE ELEMENTOS DE PROTECCION PERSONAL

FECHA ACT: Mayo 2020

VERSION: 002

COD: A-LOG-F-004

PAG:1/2

Hora de entrega	Cargo	Nombres y Apellidos de quién recibierecibe	Tapaboca	Gorro	Bata	N95	Firma
6:10	AUXILIAR DE ENFERMERIA	AGUDELO ALVAREZ DANIEL FELIPE	1	-	-		Bor
7:15	AUXILIAR DE ENFERMERIA	AGUDELO ANDREA	2				Andrea
	AUXILIAR DE ENFERMERIA	AGUDELO BETANCUR LADY MARCELA					
8:30	AUXILIAR DE ENFERMERIA	ARANGO RESTREPO NATALIA	1				Natalia A
7:30	AUXILIAR DE ENFERMERIA	ARREDONDO RAMIREZ PAOLA ANDREA	1				Paola
	AUXILIAR DE ENFERMERIA	OCHOA ATEHORTUA DANIELA					
	AUXILIAR DE ENFERMERIA	ARROYAVE MARCELA MARIA					
	AUXILIAR DE ENFERMERIA	AVENDAÑO OSORIO MONICA MARIA					
	AUXILIAR DE ENFERMERIA	BEDOYA PATIÑO SARA					
	AUXILIAR DE ENFERMERIA	BETANCURT MONTOYA YENIFER JULIETH					
6:10	AUXILIAR DE ENFERMERIA	BUITRAGO HERRERA YOHANA	1	-	-	-	Yohana
7:50	AUXILIAR DE ENFERMERIA	CARDONA LOPERA ANA MARIA	1	-	-	-	Ana Cardona
	AUXILIAR DE ENFERMERIA	CASTAÑEDA PUERTA MARIA ISABEL					
	AUXILIAR DE ENFERMERIA	CHAVARRIA GIRALDO NATALIA ANDREA					
	AUXILIAR DE ENFERMERIA	CIRO OCAMPO LINA MARCELA					
8:30	AUXILIAR DE ENFERMERIA	FORONDA CARDONA FRANCISCO JAVIER	2	-	-	-	Francisco
7:50	AUXILIAR DE ENFERMERIA	GARCIA VARELA ISABEL YORLAY	1				Isabel
	AUXILIAR DE ENFERMERIA	GOMEZ VILLA MARIA YOLIMA					
6:30	AUXILIAR DE ENFERMERIA	HIGUITA VELEZ ANA ISABEL	2				Ana Isabel
7:50	AUXILIAR DE ENFERMERIA	ISAZA OCHOA LUZ ESTELA	1				Estela
	AUXILIAR DE ENFERMERIA	JIMENEZ RODRIGUEZ EVELYN					
	AUXILIAR DE ENFERMERIA	LOPEZ JIMENEZ ERIKA SIRLEY					
7:30	AUXILIAR DE ENFERMERIA	MARQUEZ GALLO ADRIANA CRISTINA	1	-	-	-	Adriana
	AUXILIAR DE ENFERMERIA	MAZO ZAPATA SARA					
6:30	AUXILIAR DE ENFERMERIA	MESA GRAJALES LUZ AIDA	1				Luz Aida
	AUXILIAR DE ENFERMERIA	MOLINA ALVAREZ VERONICA DANIELA					
	AUXILIAR DE ENFERMERIA	MORENO CATAÑO ANGIE PAOLA					
	AUXILIAR DE ENFERMERIA	PALACIOS TORRES LAURA CAMILA					
	AUXILIAR DE ENFERMERIA	PARRA URREGO CINDY YURANI					
	AUXILIAR DE ENFERMERIA	PUERTA OCAMPO KATHERIN					

SERVICIO: HOSPITALIZACIÓN BASICA

FECHA: 28-01-22



PLANILLA DE ENTREGA DE ELEMENTOS DE PROTECCION PERSONAL

FECHA ACT: Mayo 2020		VERSION: 002	COD: A-LOG-F-004				PAG:2/2
Hora de entrega	Cargo	Nombres y Apellidos de quién recibierecibe	Tapaboca	Gorro	Bata	N95	Firma
	AUXILIAR DE ENFERMERIA	QUINTERO ATEHORTUA WENDY VANESSA					
	AUXILIAR DE ENFERMERIA	QUINTERO QUINTERO YEISON					
6:30	AUXILIAR DE ENFERMERIA	RAMIREZ GRAJALES SANDRA PATRICIA	1				Sandra P
2:15	AUXILIAR DE ENFERMERIA	RAMIREZ SUAREZ LAURA VALENTINA	1				[Signature]
	AUXILIAR DE ENFERMERIA	RODAS GALLEGO SANDRA PATRICIA					
	AUXILIAR DE ENFERMERIA	SALDARRIAGA MONTOYA MANUELA					
	AUXILIAR DE ENFERMERIA	SUAREZ SANCHEZ CRISTIAN JOSE					
	AUXILIAR DE ENFERMERIA	TORO HERRERA ANNY CAROLINA					
	AUXILIAR DE ENFERMERIA	TORRES VELEZ SANDRA CRISTINA					
	AUXILIAR DE ENFERMERIA	VARGAS CALLE MARIA DEL PILAR					
3:50	AUXILIAR DE ENFERMERIA	ZAPATA ESCOBAR YENIFER TATIANA	1				[Signature]
	AUXILIAR DE ENFERMERIA	PEREZ VASQUEZ JEILEN TATIANA					
	AUXILIAR DE ENFERMERIA	ZEVA VALENTINA					
	ENFERMERO	HOYOS ARBOLEDA TATIANA MARCELA					
	ENFERMERO	JURADO QUINTERO JULIANA					
	ENFERMERO	LEMONS MENA JESSIKA					
6:30	ENFERMERO	OQUENDO TABARES DIANA MARCELA	1				Dianca M
	ENFERMERO	RESTREPO ALCARAZ PAOLA					
5:10	ENFERMERO	SAMPAYO RUIZ YADITH JUDITH	1				Yela
	ENFERMERO	ZAPATA ROJAS SARA MERCEDES					
	ENFERMERO	ELORZA VALENCIA VANESSA					
	MEDICO ESPECIALISTA EN MEDICINA INTERNA	MONSALVE YEPES SANTIAGO					
5:15	MEDICO GENERAL	CHAVARRIA CHAVARRIA DIEGO ALEJANDRO	2				Diego
	MEDICO GENERAL	ESTRADA HERNANDEZ ADRIANA MARIA					
	MEDICO GENERAL	GONZALEZ HOYOS FELIPE					
6:30	MEDICO GENERAL	MARTINEZ FRANCO MARIANA	2				Maria F
	MEDICO GENERAL	PARDO YELA CARLOS DAVID					
	MEDICO GENERAL	RUBIO HENAO CLAUDIA PATRICIA					
	MEDICO GENERAL	SIERRA BOLAÑO ANDREA PAOLA					

SERVICIO: HOSPITALIZACIÓN BASICA

FECHA: 28-01-22

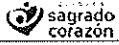

PLANILLA DE ENTREGA DE ELEMENTOS DE PROTECCION PERSONAL

FECHA ACT: Mayo 2020

VERSION: 002

COD: A-LOG-F-004

PAG: 1/2

Hora de entrega	Cargo	Nombres y Apellidos de quién recibierecibe	Tapaboca	Gorro	Bata	N95	Firma
	AUXILIAR DE ENFERMERIA	AGUDELO ALVAREZ DANIEL FELIPE					
	AUXILIAR DE ENFERMERIA	AGUDELO ANDREA					
	AUXILIAR DE ENFERMERIA	AGUDELO BETANCUR LADY MARCELA					
	AUXILIAR DE ENFERMERIA	ARANGO RESTREPO NATALIA					
5:50	AUXILIAR DE ENFERMERIA	ARREDONDO RAMIREZ PAOLA ANDREA	2	-	-	-	<i>PMH</i>
	AUXILIAR DE ENFERMERIA	OCHOA ATEHORTUA DANIELA					
	AUXILIAR DE ENFERMERIA	ARROYAVE MARCELA MARIA					
3:40	AUXILIAR DE ENFERMERIA	AVENDAÑO OSORIO MONICA MARIA	1				<i>Monica P</i>
	AUXILIAR DE ENFERMERIA	BEDOYA PATIÑO SARA					
	AUXILIAR DE ENFERMERIA	BETANCURT MONTOYA YENIFER JULIETH					
	AUXILIAR DE ENFERMERIA	BUITRAGO HERRERA YOHANA					
7:50	AUXILIAR DE ENFERMERIA	CARDONA LOPERA ANA MARIA	1	-	-	-	<i>Anacardos</i>
	AUXILIAR DE ENFERMERIA	CASTAÑEDA PUERTA MARIA ISABEL					
	AUXILIAR DE ENFERMERIA	CHAVARRIA GIRALDO NATALIA ANDREA					
	AUXILIAR DE ENFERMERIA	CIRO OCAMPO LINA MARCELA					
	AUXILIAR DE ENFERMERIA	FORONDA CARDONA FRANCISCO JAVIER					
	AUXILIAR DE ENFERMERIA	GARCIA VARELA ISABEL YORLAY					
	AUXILIAR DE ENFERMERIA	GOMEZ VILLA MARIA YOLIMA					
6:30	AUXILIAR DE ENFERMERIA	HIGUITA VELEZ ANA ISABEL	2				<i>Asa</i>
7:30	AUXILIAR DE ENFERMERIA	ISAZA OCHOA LUZ ESTELA	1	-	-	-	<i>educa</i>
	AUXILIAR DE ENFERMERIA	JIMENEZ RODRIGUEZ EVELYN					
	AUXILIAR DE ENFERMERIA	LOPEZ JIMENEZ ERIKA SIRLEY					
	AUXILIAR DE ENFERMERIA	MARQUEZ GALLO ADRIANA CRISTINA					
	AUXILIAR DE ENFERMERIA	MAZO ZAPATA SARA					
	AUXILIAR DE ENFERMERIA	MESA GRAJALES LUZ AIDA					
	AUXILIAR DE ENFERMERIA	MOLINA ALVAREZ VERONICA DANIELA					
	AUXILIAR DE ENFERMERIA	MORENO CATAÑO ANGIE PAOLA					
5:50	AUXILIAR DE ENFERMERIA	PALACIOS TORRES LAURA CAMILA	1	-	-	-	<i>Wanda</i>
	AUXILIAR DE ENFERMERIA	PARRA URREGO CINDY YURANI					
	AUXILIAR DE ENFERMERIA	PUERTA OCAMPO KATHERIN					

SERVICIO: HOSPITALIZACIÓN BASICA FECHA: 27-01-22

7:15

Valentina Zeca

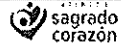

PLANILLA DE ENTREGA DE ELEMENTOS DE PROTECCION PERSONAL

FECHA ACT: Mayo 2020		VERSION: 002	COD: A-LOG-F-004				PAG:2/2
Hora de entrega	Cargo	Nombres y Apellidos de quién recibe	Tapaboca	Gorro	Bata	N95	Firma
	AUXILIAR DE ENFERMERIA	QUINTERO ATEHORTUA WENDY VANESSA					
8:30	AUXILIAR DE ENFERMERIA	QUINTERO QUINTERO YEISON	1	-	-		<i>Y</i>
7:50	AUXILIAR DE ENFERMERIA	RAMIREZ GRAJALES SANDRA PATRICIA	1				<i>Sandra P</i>
6:50	AUXILIAR DE ENFERMERIA	RAMIREZ SUAREZ LAURA VALENTINA	2	-	-		<i>Laura P</i>
5:30	AUXILIAR DE ENFERMERIA	RODAS GALLEGU SANDRA PATRICIA	2				<i>S</i>
	AUXILIAR DE ENFERMERIA	SALDARRIAGA MONTOYA MANUELA					
	AUXILIAR DE ENFERMERIA	SUAREZ SANCHEZ CRISTIAN JOSE					
	AUXILIAR DE ENFERMERIA	TORO HERRERA ANNY CAROLINA					
	AUXILIAR DE ENFERMERIA	TORRES VELEZ SANDRA CRISTINA					
	AUXILIAR DE ENFERMERIA	VARGAS CALLE MARIA DEL PILAR					
	AUXILIAR DE ENFERMERIA	ZAPATA ESCOBAR YENIFER TATIANA					
	AUXILIAR DE ENFERMERIA	PEREZ VASQUEZ JEILEN TATIANA					
	AUXILIAR DE ENFERMERIA	ZEVA VALENTINA					
	ENFERMERO	HOYOS ARBOLEDA TATIANA MARCELA					
	ENFERMERO	JURADO QUINTERO JULIANA					
7:50	ENFERMERO	LEMONS MENA JESSICA	2				<i>Jessica</i>
	ENFERMERO	OQUENDO TABARES DIANA MARCELA					
	ENFERMERO	RESTREPO ALCARAZ PAOLA					
	ENFERMERO	SAMPAYO RUIZ YADITH JUDITH					
	ENFERMERO	ZAPATA ROJAS SARA MERCEDES					
	ENFERMERO	ELORZA VALENCIA VANESSA					
	MEDICO ESPECIALISTA EN MEDICINA INTERNA	MONSALVE YEPES SANTIAGO					
	MEDICO GENERAL	CHAVARRIA CHAVARRIA DIEGO ALEJANDRO					
	MEDICO GENERAL	ESTRADA HERNANDEZ ADRIANA MARIA					
	MEDICO GENERAL	GONZALEZ HOYOS FELIPE					
	MEDICO GENERAL	MARTINEZ FRANCO MARIANA					
	MEDICO GENERAL	PARDO YELA CARLOS DAVID					
	MEDICO GENERAL	RUBIO HENAO CLAUDIA PATRICIA					
	MEDICO GENERAL	SIERRA BOLAÑO ANDREA PAOLA					

SERVICIO: HOSPITALIZACIÓN BASICA

FECHA: 27-01-22



PLANILLA DE ENTREGA DE ELEMENTOS DE PROTECCIÓN PERSONAL

FECHA ACT: Mayo 2020		VERSION: 002	COD: A-LOG-F-004				PAG: 1/2
Hora de entrega	Cargo	Nombres y Apellidos de quién recibierecebe	Tapaboca	Gorro	Bata	N95	Firma
	AUXILIAR DE ENFERMERIA	AGUDELO ALVAREZ DANIEL FELIPE					
6:30	AUXILIAR DE ENFERMERIA	AGUDELO ANDREA	1				Andrea
	AUXILIAR DE ENFERMERIA	AGUDELO BETANCUR LADY MARCELA					
	AUXILIAR DE ENFERMERIA	ARANGO RESTREPO NATALIA					
	AUXILIAR DE ENFERMERIA	ARREDONDO RAMIREZ PAOLA ANDREA					
	AUXILIAR DE ENFERMERIA	OCHOA ATEHORTUA DANIELA					
	AUXILIAR DE ENFERMERIA	ARROYAVE MARCELA MARIA					
	AUXILIAR DE ENFERMERIA	AVENDAÑO OSORIO MONICA MARIA					
	AUXILIAR DE ENFERMERIA	BEDOYA PATIÑO SARA					
	AUXILIAR DE ENFERMERIA	BETANCURT MONTOYA YENIFER JULIETH					
	AUXILIAR DE ENFERMERIA	BUITRAGO HERRERA YOHANA					
7:50	AUXILIAR DE ENFERMERIA	CARDONA LOPERA ANA MARIA	1	-	-	-	Ana Cardona
	AUXILIAR DE ENFERMERIA	CASTAÑEDA PUERTA MARIA ISABEL					
8:30	AUXILIAR DE ENFERMERIA	CHAVARRIA GIRALDO NATALIA ANDREA	2	-	-	-	NALIA
	AUXILIAR DE ENFERMERIA	CIRO OCAMPO LINA MARCELA					
	AUXILIAR DE ENFERMERIA	FORONDA CARDONA FRANCISCO JAVIER					
9:50	AUXILIAR DE ENFERMERIA	GARCIA VARELA ISABEL YORLAY	1				Isabel
	AUXILIAR DE ENFERMERIA	GOMEZ VILLA MARIA YOLIMA					
	AUXILIAR DE ENFERMERIA	HIGUITA VELEZ ANA ISABEL					
	AUXILIAR DE ENFERMERIA	ISAZA OCHOA LUZ ESTELA					
	AUXILIAR DE ENFERMERIA	JIMENEZ RODRIGUEZ EVELYN					
	AUXILIAR DE ENFERMERIA	LOPEZ JIMENEZ ERIKA SIRLEY					
	AUXILIAR DE ENFERMERIA	MARQUEZ GALLO ADRIANA CRISTINA					
	AUXILIAR DE ENFERMERIA	MAZO ZAPATA SARA					
	AUXILIAR DE ENFERMERIA	MESA GRAJALES LUZ AIDA					
	AUXILIAR DE ENFERMERIA	MOLINA ALVAREZ VERONICA DANIELA					
	AUXILIAR DE ENFERMERIA	MORENO CATAÑO ANGIE PAOLA					
	AUXILIAR DE ENFERMERIA	PALACIOS TORRES LAURA CAMILA					
	AUXILIAR DE ENFERMERIA	PARRA URREGO CINDY YURANI					
	AUXILIAR DE ENFERMERIA	PUERTA OCAMPO KATHERIN					

SERVICIO: HOSPITALIZACIÓN BASICA

FECHA: 26-01-22

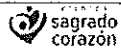

PLANILLA DE ENTREGA DE ELEMENTOS DE PROTECCION PERSONAL

FECHA ACT: Mayo 2020		VERSION: 002	COD: A-LOG-F-004				PAG: 2/2
Hora de entrega	Cargo	Nombres y Apellidos de quién recibierecebe	Tapaboca	Gorro	Bata	N95	Firma
6:30	AUXILIAR DE ENFERMERIA	QUINTERO ATEHORTUA WENDY VANESSA	1				Wendy
7:50	AUXILIAR DE ENFERMERIA	QUINTERO QUINTERO YEISON	1				Yeison
	AUXILIAR DE ENFERMERIA	RAMIREZ GRAJALES SANDRA PATRICIA					
	AUXILIAR DE ENFERMERIA	RAMIREZ SUAREZ LAURA VALENTINA					
7:30	AUXILIAR DE ENFERMERIA	RODAS GALLEGU SANDRA PATRICIA	1				Sandra
	AUXILIAR DE ENFERMERIA	SALDARRIAGA MONTOYA MANUELA					
	AUXILIAR DE ENFERMERIA	SUAREZ SANCHEZ CRISTIAN JOSE					
	AUXILIAR DE ENFERMERIA	TORO HERRERA ANNY CAROLINA					
6:15	AUXILIAR DE ENFERMERIA	TORRES VELEZ SANDRA CRISTINA	1				Cristina
	AUXILIAR DE ENFERMERIA	VARGAS CALLE MARIA DEL PILAR					
	AUXILIAR DE ENFERMERIA	ZAPATA ESCOBAR YENIFER TATIANA					
	AUXILIAR DE ENFERMERIA	PEREZ VASQUEZ JEILEN TATIANA					
	AUXILIAR DE ENFERMERIA	ZEA VALENTINA					
	ENFERMERO	HOYOS ARBOLEDA TATIANA MARCELA					
6:30	ENFERMERO	JURADO QUINTERO JULIANA	1				Juliana
	ENFERMERO	LEMONS MENA JESSIKA					
7:50	ENFERMERO	OQUENDO TABARES DIANA MARCELA	2				Diana
	ENFERMERO	RESTREPO ALCARAZ PAOLA					
8:15	ENFERMERO	SAMPAYO RUIZ YADITH JUDITH	1				Yadith
	ENFERMERO	ZAPATA ROJAS SARA MERCEDES					
	ENFERMERO	ELORZA VALENCIA VANESSA					
	MEDICO ESPECIALISTA EN MEDICINA INTERNA	MONSALVE YEPES SANTIAGO					
	MEDICO GENERAL	CHAVARRIA CHAVARRIA DIEGO ALEJANDRO					
8:10	MEDICO GENERAL	ESTRADA HERNANDEZ ADRIANA MARIA	1				Adriana
9:30	MEDICO GENERAL	GONZALEZ HOYOS FELIPE	1				Felipe
	MEDICO GENERAL	MARTINEZ FRANCO MARIANA					
	MEDICO GENERAL	PARDO YELA CARLOS DAVID					
12:15	MEDICO GENERAL	RUBIO HENAO CLAUDIA PATRICIA	2				Claudia
	MEDICO GENERAL	SIERRA BOLAÑO ANDREA PAOLA					

SERVICIO: HOSPITALIZACIÓN BASICA

FECHA: 26-01-22



PLANILLA DE ENTREGA DE ELEMENTOS DE PROTECCION PERSONAL

FECHA ACT: Mayo 2020

VERSION: 002

COD: A-LOG-F-004

PAG: 1/2

Hora de entrega	Cargo	Nombres y Apellidos de quién recibierecibe	Tapaboca	Gorro	Bata	N95	Firma
7:00	AUXILIAR DE ENFERMERIA	AGUDELO ALVAREZ DANIEL FELIPE	1				Daniel
6:56	AUXILIAR DE ENFERMERIA	AGUDELO ANDREA	1				Andrea
	AUXILIAR DE ENFERMERIA	AGUDELO BETANCUR LADY MARCELA					
	AUXILIAR DE ENFERMERIA	ARANGO RESTREPO NATALIA					
	AUXILIAR DE ENFERMERIA	ARREDONDO RAMIREZ PAOLA ANDREA					
	AUXILIAR DE ENFERMERIA	OCHOA ATEHORTUA DANIELA					
	AUXILIAR DE ENFERMERIA	ARROYAVE MARCELA MARIA					
	AUXILIAR DE ENFERMERIA	AVENDAÑO OSORIO MONICA MARIA					
	AUXILIAR DE ENFERMERIA	BEDOYA PATIÑO SARA					
	AUXILIAR DE ENFERMERIA	BETANCURT MONTOYA YENIFER JULIETH					
6:25	AUXILIAR DE ENFERMERIA	BUITRAGO HERRERA YOHANA	1	-	-	-	Yohana
	AUXILIAR DE ENFERMERIA	CARDONA LOPERA ANA MARIA					
	AUXILIAR DE ENFERMERIA	CASTAÑEDA PUERTA MARIA ISABEL					
6:23	AUXILIAR DE ENFERMERIA	CHAVARRIA GIRALDO NATALIA ANDREA	2	-	-	-	NMG
	AUXILIAR DE ENFERMERIA	CIRO OCAMPO LINA MARCELA					
6:17	AUXILIAR DE ENFERMERIA	FORONDA CARDONA FRANCISCO JAVIER	2	-	-	-	FJ
6:19	AUXILIAR DE ENFERMERIA	GARCIA VARELA ISABEL YORLAY	1				Isabel
	AUXILIAR DE ENFERMERIA	GOMEZ VILLA MARIA YOLIMA					
	AUXILIAR DE ENFERMERIA	HIGUITA VELEZ ANA ISABEL					
6:22	AUXILIAR DE ENFERMERIA	ISAZA OCHOA LUZ ESTELA	1	-	-	-	Estela
	AUXILIAR DE ENFERMERIA	JIMENEZ RODRIGUEZ EVELYN					
	AUXILIAR DE ENFERMERIA	LOPEZ JIMENEZ ERIKA SIRLEY					
	AUXILIAR DE ENFERMERIA	MARQUEZ GALLO ADRIANA CRISTINA					
	AUXILIAR DE ENFERMERIA	MAZO ZAPATA SARA					
6:42	AUXILIAR DE ENFERMERIA	MESA GRAJALES LUZ AIDA	1				Luz
	AUXILIAR DE ENFERMERIA	MOLINA ALVAREZ VERONICA DANIELA					
	AUXILIAR DE ENFERMERIA	MORENO CATAÑO ANGIE PAOLA					
	AUXILIAR DE ENFERMERIA	PALACIOS TORRES LAURA CAMILA					
	AUXILIAR DE ENFERMERIA	PARRA URREGO CINDY YURANI					
	AUXILIAR DE ENFERMERIA	PUERTA OCAMPO KATHERIN					

SERVICIO: HOSPITALIZACIÓN BASICA

FECHA: 25-01-22



PLANILLA DE ENTREGA DE ELEMENTOS DE PROTECCION PERSONAL

FECHA ACT: Mayo 2020		VERSION: 002	COD: A-LOG-F-004				PAG:2/2
Hora de entrega	Cargo	Nombres y Apellidos de quién recibierecibe	Tapaboca	Gorro	Bata	N95	Firma
6:02	AUXILIAR DE ENFERMERIA	QUINTERO ATEHORTUA WENDY VANESSA	1				<i>Wendy</i>
	AUXILIAR DE ENFERMERIA	QUINTERO QUINTERO YEISON					
6:15	AUXILIAR DE ENFERMERIA	RAMIREZ GRAJALES SANDRA PATRICIA	1				<i>Sandra</i>
6:22	AUXILIAR DE ENFERMERIA	RAMIREZ SUAREZ LAURA VALENTINA	1				
	AUXILIAR DE ENFERMERIA	RODAS GALLEGO SANDRA PATRICIA					
	AUXILIAR DE ENFERMERIA	SALDARRIAGA MONTOYA MANUELA					
	AUXILIAR DE ENFERMERIA	SUAREZ SANCHEZ CRISTIAN JOSE					
	AUXILIAR DE ENFERMERIA	TORO HERRERA ANNY CAROLINA					
	AUXILIAR DE ENFERMERIA	TORRES VELEZ SANDRA CRISTINA					
6:32	AUXILIAR DE ENFERMERIA	VARGAS CALLE MARIA DEL PILAR	1				<i>Juan</i>
6:41	AUXILIAR DE ENFERMERIA	ZAPATA ESCOBAR YENIFER TATIANA	1				<i>Yennifer</i>
	AUXILIAR DE ENFERMERIA	PEREZ VASQUEZ JEILEN TATIANA					
	ENFERMERO	HOYOS ARBOLEDA TATIANA MARCELA					
	ENFERMERO	JURADO QUINTERO JULIANA					
6:52	ENFERMERO	LEMONS MENA JESSIKA	2				<i>Jessika</i>
	ENFERMERO	OQUENDO TABARES DIANA MARCELA					
	ENFERMERO	RESTREPO ALCARAZ PAOLA					
	ENFERMERO	SAMPAYO RUIZ YADITH JUDITH					
6:52	ENFERMERO	ZAPATA ROJAS SARA MERCEDES	2				<i>Sara</i>
	ENFERMERO	ELORZA VALENCIA VANESSA					
	MEDICO ESPECIALISTA EN MEDIGINA INTERNA	MONSALVE YEPES SANTIAGO					
6:43	MEDICO GENERAL	CHAVARRIA CHAVARRIA DIEGO ALEJANDRO	2				<i>Diego</i>
	MEDICO GENERAL	ESTRADA HERNANDEZ ADRIANA MARIA					
6:22	MEDICO GENERAL	GONZALEZ HOYOS FELIPE	2				<i>Felipe</i>
	MEDICO GENERAL	MARTINEZ FRANCO MARIANA					
	MEDICO GENERAL	PARDO YELA CARLOS DAVID					
6:54	MEDICO GENERAL	RUBIO HENAO CLAUDIA PATRICIA	2				<i>Ok</i>
	MEDICO GENERAL	SIERRA BOLAÑO ANDREA PAOLA					

SERVICIO: HOSPITALIZACIÓN BASICA

FECHA: 25-01-22



PLANILLA DE ENTREGA DE ELEMENTOS DE PROTECCION PERSONAL

FECHA ACT: Mayo 2020

VERSION: 002

COO: A-LOG-F-004

PAG: 1/2

Hora de entrega	Cargo	Nombres y Apellidos de quién recibierebe	Tapaboca	Gorro	Bata	N95	Firma
	AUXILIAR DE ENFERMERIA	AGUDELO ALVAREZ DANIEL FELIPE					
	AUXILIAR DE ENFERMERIA	AGUDELO ANDREA					
	AUXILIAR DE ENFERMERIA	AGUDELO BETANCUR LADY MARCELA					
3:40	AUXILIAR DE ENFERMERIA	ARANGO RESTREPO NATALIA	1				Natalia A
2:30	AUXILIAR DE ENFERMERIA	ARREDONDO RAMIREZ PAOLA ANDREA	2				Paola A
	AUXILIAR DE ENFERMERIA	OCHOA ATEHORTUA DANIELA					
	AUXILIAR DE ENFERMERIA	ARROYAVE MARCELA MARIA					
	AUXILIAR DE ENFERMERIA	AVENDAÑO OSORIO MONICA MARIA					
	AUXILIAR DE ENFERMERIA	BEDOYA PATIÑO SARA					
3:40	AUXILIAR DE ENFERMERIA	BETANCURT MONTOYA YENIFER JULIETH	1				Yenifer B
	AUXILIAR DE ENFERMERIA	BUITRAGO HERRERA YOHANA					
	AUXILIAR DE ENFERMERIA	CARDONA LOPERA ANA MARIA					
	AUXILIAR DE ENFERMERIA	CASTAÑEDA PUERTA MARIA ISABEL					
	AUXILIAR DE ENFERMERIA	CHAVARRIA GIRALDO NATALIA ANDREA					
	AUXILIAR DE ENFERMERIA	CIRO OCAMPO LINA MARCELA					
	AUXILIAR DE ENFERMERIA	FORONDA CARDONA FRANCISCO JAVIER					
	AUXILIAR DE ENFERMERIA	GARCIA VARELA ISABEL YORLAY					
	AUXILIAR DE ENFERMERIA	GOMEZ VILLA MARIA YOLIMA					
5:50	AUXILIAR DE ENFERMERIA	HIGUITA VELEZ ANA ISABEL	2				Ana Isabel
7:30	AUXILIAR DE ENFERMERIA	ISAZA OCHOA LUZ ESTELA	1				Luz Estela
	AUXILIAR DE ENFERMERIA	JIMENEZ RODRIGUEZ EVELYN					
	AUXILIAR DE ENFERMERIA	LOPEZ JIMENEZ ERIKA SIRLEY					
	AUXILIAR DE ENFERMERIA	MARQUEZ GALLO ADRIANA CRISTINA					
	AUXILIAR DE ENFERMERIA	MAZO ZAPATA SARA					
	AUXILIAR DE ENFERMERIA	MESA GRAJALES LUZ AIDA					
	AUXILIAR DE ENFERMERIA	MOLINA ALVAREZ VERONICA DANIELA					
	AUXILIAR DE ENFERMERIA	MORENO CATAÑO ANGIE PAOLA					
7:00	AUXILIAR DE ENFERMERIA	PALACIOS TORRES LAURA CAMILA	1				Laura Camila
	AUXILIAR DE ENFERMERIA	PARRA URREGO CINDY YURANI					
	AUXILIAR DE ENFERMERIA	PUERTA OCAMPO KATHERIN					

SERVICIO: HOSPITALIZACIÓN BASICA

FECHA: 24-01-22



PLANILLA DE ENTREGA DE ELEMENTOS DE PROTECCION PERSONAL

FECHA ACT: Mayo 2020		VERSION: 002	COD: A-LOG-F-004				PAG:2/2
Hora de entrega	Cargo	Nombres y Apellidos de quién recibierecibe	Tapaboca	Gorro	Bata	N95	Firma
	AUXILIAR DE ENFERMERIA	QUINTERO ATEHORTUA WENDY VANESSA					
	AUXILIAR DE ENFERMERIA	QUINTERO QUINTERO YEISON					
1:00	AUXILIAR DE ENFERMERIA	RAMIREZ GRAJALES SANDRA PATRICIA	1				<i>Sandra P</i>
3:50	AUXILIAR DE ENFERMERIA	RAMIREZ SUAREZ LAURA VALENTINA	1				<i>LA</i>
	AUXILIAR DE ENFERMERIA	RODAS GALLEGO SANDRA PATRICIA					
	AUXILIAR DE ENFERMERIA	SALDARRIAGA MONTOYA MANUELA					
	AUXILIAR DE ENFERMERIA	SUAREZ SANCHEZ CRISTIAN JOSE					
	AUXILIAR DE ENFERMERIA	TORO HERRERA ANNY CAROLINA					
3:30	AUXILIAR DE ENFERMERIA	TORRES VELEZ SANDRA CRISTINA	1				<i>CRISTINA</i>
	AUXILIAR DE ENFERMERIA	VARGAS CALLE MARIA DEL PILAR					
3:25	AUXILIAR DE ENFERMERIA	ZAPATA ESCOBAR YENIFER TATIANA	1				<i>Yenifer</i>
	AUXILIAR DE ENFERMERIA	PEREZ VASQUEZ JELEN TATIANA					
	ENFERMERO	HOYOS ARBOLEDA TATIANA MARCELA					
5:00	ENFERMERO	JURADO QUINTERO JULIANA	1				<i>Jurado</i>
	ENFERMERO	LEMONS MENA JESSIKA					
	ENFERMERO	OQUENDO TABARES DIANA MARCELA					
	ENFERMERO	RESTREPO ALCARAZ PAOLA					
6:15	ENFERMERO	SAMPAYO RUIZ YADITH JUDITH	2				<i>Yadith</i>
	ENFERMERO	ZAPATA ROJAS SARA MERCEDES					
	ENFERMERO	ELORZA VALENCIA VANESSA					
	MEDICO ESPECIALISTA EN MEDICINA INTERNA	MONSALVE YEPES SANTIAGO					
	MEDICO GENERAL	CHAVARRIA CHAVARRIA DIEGO ALEJANDRO					
6:25	MEDICO GENERAL	ESTRADA HERNANDEZ ADRIANA MARIA	1				<i>Adriana</i>
6:00	MEDICO GENERAL	GONZALEZ HOYOS FELIPE	1				<i>Felipe</i>
	MEDICO GENERAL	MARTINEZ FRANCO MARIANA					
	MEDICO GENERAL	PARDO YELA CARLOS DAVID					
2:30	MEDICO GENERAL	RUBIO HENAO CLAUDIA PATRICIA	2				<i>Clara</i>
2:50	MEDICO GENERAL	SIERRA BOLAÑO ANDREA PAOLA	3				<i>Andrea S.</i>

SERVICIO: HOSPITALIZACIÓN BASICA

FECHA: 24-01-22

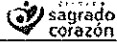

PLANILLA DE ENTREGA DE ELEMENTOS DE PROTECCION PERSONAL

FECHA ACT: Mayo 2020

VERSION: 002

COD: A-LOG-F-004

PAG:1/2

Hora de entrega	Cargo	Nombres y Apellidos de quién recibiere	Tapaboca	Gorro	Bata	N95	Firma
6:02	AUXILIAR DE ENFERMERIA	AGUDELO ALVAREZ DANIEL FELIPE	1				<i>Day</i>
	AUXILIAR DE ENFERMERIA	AGUDELO ANDREA					
	AUXILIAR DE ENFERMERIA	AGUDELO BETANCUR LADY MARCELA					
	AUXILIAR DE ENFERMERIA	ARANGO RESTREPO NATALIA					
	AUXILIAR DE ENFERMERIA	ARREDONDO RAMIREZ PAOLA ANDREA					
	AUXILIAR DE ENFERMERIA	OCHOA ATEHORTUA DANIELA					
	AUXILIAR DE ENFERMERIA	ARROYAVE MARCELA MARIA					
	AUXILIAR DE ENFERMERIA	AVENDAÑO OSORIO MONICA MARIA					
	AUXILIAR DE ENFERMERIA	BEDOYA PATIÑO SARA					
	AUXILIAR DE ENFERMERIA	BETANCURT MONTOYA YENIFER JULIETH					
	AUXILIAR DE ENFERMERIA	BUITRAGO HERRERA YOHANA					
	AUXILIAR DE ENFERMERIA	CARDONA LOPERA ANA MARIA					
	AUXILIAR DE ENFERMERIA	CASTAÑEDA PUERTA MARIA ISABEL					
7:00	AUXILIAR DE ENFERMERIA	CHAVARRIA GIRALDO NATALIA ANDREA	2	-	-	-	<i>nm6</i>
	AUXILIAR DE ENFERMERIA	CIRO OCAMPO LINA MARCELA					
	AUXILIAR DE ENFERMERIA	FORONDA CARDONA FRANCISCO JAVIER					
	AUXILIAR DE ENFERMERIA	GARCIA VARELA ISABEL YORLAY					
	AUXILIAR DE ENFERMERIA	GOMEZ VILLA MARIA YOLIMA					
6:15	AUXILIAR DE ENFERMERIA	HIGUITA VELEZ ANA ISABEL	2				<i>Day</i>
	AUXILIAR DE ENFERMERIA	ISAZA OCHOA LUZ ESTELA					
	AUXILIAR DE ENFERMERIA	JIMENEZ RODRIGUEZ EVELYN					
	AUXILIAR DE ENFERMERIA	LOPEZ JIMENEZ ERIKA SIRLEY					
	AUXILIAR DE ENFERMERIA	MARQUEZ GALLO ADRIANA CRISTINA					
	AUXILIAR DE ENFERMERIA	MAZO ZAPATA SARA					
	AUXILIAR DE ENFERMERIA	MESA GRAJALES LUZ AIDA					
	AUXILIAR DE ENFERMERIA	MOLINA ALVAREZ VERONICA DANIELA					
	AUXILIAR DE ENFERMERIA	MORENO CATAÑO ANGIE PAOLA					
	AUXILIAR DE ENFERMERIA	PALACIOS TORRES LAURA CAMILA					
	AUXILIAR DE ENFERMERIA	PARRA URREGO CINDY YURANI					
	AUXILIAR DE ENFERMERIA	PUERTA OCAMPO KATHERIN					

SERVICIO: HOSPITALIZACIÓN BASICA

FECHA: 23-01-22



PLANILLA DE ENTREGA DE ELEMENTOS DE PROTECCION PERSONAL

FECHA ACT: Mayo 2020		VERSION: 002	COD: A-LOG-F-004				PAG:2/2
Hora de entrega	Cargo	Nombres y Apellidos de quién recibierecibe	Tapaboca	Gorro	Bata	N95	Firma
	AUXILIAR DE ENFERMERIA	QUINTERO ATEHORTUA WENDY VANESSA					
6:00	AUXILIAR DE ENFERMERIA	QUINTERO QUINTERO YEISON	1	-	-	-	
	AUXILIAR DE ENFERMERIA	RAMIREZ GRAJALES SANDRA PATRICIA					
	AUXILIAR DE ENFERMERIA	RAMIREZ SUAREZ LAURA VALENTINA					
6:15	AUXILIAR DE ENFERMERIA	RODAS GALLEGO SANDRA PATRICIA	1				
	AUXILIAR DE ENFERMERIA	SALDARRIAGA MONTOYA MANUELA					
	AUXILIAR DE ENFERMERIA	SUAREZ SANCHEZ CRISTIAN JOSE					
	AUXILIAR DE ENFERMERIA	TORO HERRERA ANNY CAROLINA					
	AUXILIAR DE ENFERMERIA	TORRES VELEZ SANDRA CRISTINA					
	AUXILIAR DE ENFERMERIA	VARGAS CALLE MARIA DEL PILAR					
	AUXILIAR DE ENFERMERIA	ZAPATA ESCOBAR YENIFER TATIANA					
	AUXILIAR DE ENFERMERIA	PEREZ VASQUEZ JEILEN TATIANA					
	ENFERMERO	HOYOS ARBOLEDA TATIANA MARCELA					
	ENFERMERO	JURADO QUINTERO JULIANA					
6:42	ENFERMERO	LEMON MENA JESSIKA	2				
	ENFERMERO	OQUENDO TABARES DIANA MARCELA					
	ENFERMERO	RESTREPO ALCARAZ PAOLA					
6:52	ENFERMERO	SAMPAYO RUIZ YADITH JUDITH	1				
	ENFERMERO	ZAPATA ROJAS SARA MERCEDES					
	ENFERMERO	ELORZA VALENCIA VANESSA					
	MEDICO ESPECIALISTA EN MEDICINA INTERNA	MONSALVE YEPES SANTIAGO					
	MEDICO GENERAL	CHAVARRIA CHAVARRIA DIEGO ALEJANDRO					
7:00	MEDICO GENERAL	ESTRADA HERNANDEZ ADRIANA MARIA	1				
	MEDICO GENERAL	GONZALEZ HOYOS FELIPE					
	MEDICO GENERAL	MARTINEZ FRANCO MARIANA					
	MEDICO GENERAL	PARDO YELA CARLOS DAVID					
	MEDICO GENERAL	RUBIO HENAO CLAUDIA PATRICIA					
	MEDICO GENERAL	SIERRA BOLAÑO ANDREA PAOLA					

SERVICIO: HOSPITALIZACIÓN BASICA

FECHA: 23-01-22

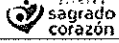

PLANILLA DE ENTREGA DE ELEMENTOS DE PROTECCION PERSONAL

FECHA ACT: Mayo 2020

VERSION: 002

COD: A-LOG-F-004

PAG: 1/2

Hora de entrega	Cargo	Nombres y Apellidos de quién recibierecibe	Tapaboca	Gorro	Bata	N95	Firma
	AUXILIAR DE ENFERMERIA	AGUDELO ALVAREZ DANIEL FELIPE					
	AUXILIAR DE ENFERMERIA	AGUDELO ANDREA					
	AUXILIAR DE ENFERMERIA	AGUDELO BETANCUR LADY MARCELA					
	AUXILIAR DE ENFERMERIA	ARANGO RESTREPO NATALIA					
	AUXILIAR DE ENFERMERIA	ARREDONDO RAMIREZ PAOLA ANDREA					
	AUXILIAR DE ENFERMERIA	OCHOA ATEHORTUA DANIELA					
	AUXILIAR DE ENFERMERIA	ARROYAVE MARCELA MARIA					
	AUXILIAR DE ENFERMERIA	AVENDAÑO OSORIO MONICA MARIA					
	AUXILIAR DE ENFERMERIA	BEDOYA PATIÑO SARA					
	AUXILIAR DE ENFERMERIA	BETANCURT MONTOYA YENIFER JULIETH					
	AUXILIAR DE ENFERMERIA	BUITRAGO HERRERA YOHANA					
6:00	AUXILIAR DE ENFERMERIA	CARDONA LOPERA ANA MARIA	1	-	-	-	Ana Cardona
	AUXILIAR DE ENFERMERIA	CASTAÑEDA PUERTA MARIA ISABEL					
7:00	AUXILIAR DE ENFERMERIA	CHAVARRIA GIRALDO NATALIA ANDREA	2	-	-	-	NALIA
	AUXILIAR DE ENFERMERIA	CIRO OCAMPO LINA MARCELA					
	AUXILIAR DE ENFERMERIA	FORONDA CARDONA FRANCISCO JAVIER					
8:05	AUXILIAR DE ENFERMERIA	GARCIA VARELA ISABEL YORLAY	1				Isabel
	AUXILIAR DE ENFERMERIA	GOMEZ VILLA MARIA YOLIMA					
	AUXILIAR DE ENFERMERIA	HIGUITA VELEZ ANA ISABEL					
6:17	AUXILIAR DE ENFERMERIA	ISAZA OCHOA LUZ ESTELA	1	-	-	-	Estela
	AUXILIAR DE ENFERMERIA	JIMENEZ RODRIGUEZ EVELYN					
	AUXILIAR DE ENFERMERIA	LOPEZ JIMENEZ ERIKA SIRLEY					
	AUXILIAR DE ENFERMERIA	MARQUEZ GALLO ADRIANA CRISTINA					
	AUXILIAR DE ENFERMERIA	MAZO ZAPATA SARA					
	AUXILIAR DE ENFERMERIA	MESA GRAJALES LUZ AIDA					
	AUXILIAR DE ENFERMERIA	MOLINA ALVAREZ VERONICA DANIELA					
	AUXILIAR DE ENFERMERIA	MORENO CATAÑO ANGIE PAOLA					
6:19	AUXILIAR DE ENFERMERIA	PALACIOS TORRES LAURA CAMILA	2	-	-	-	Laura
	AUXILIAR DE ENFERMERIA	PARRA URREGO CINDY YURANI					
	AUXILIAR DE ENFERMERIA	PUERTA OCAMPO KATHERIN					

SERVICIO: HOSPITALIZACIÓN BASICA

Aux. Enfermería

FECHA: 22-01-22

Valentina Zec



PLANILLA DE ENTREGA DE ELEMENTOS DE PROTECCION PERSONAL

FECHA ACT: Mayo 2020		VERSION: 002	COD: A-LOG-F-004				PAG:2/2
Hora de entrega	Cargo	Nombres y Apellidos de quién recibe	Tapaboca	Gorro	Bata	N95	Firma
	AUXILIAR DE ENFERMERIA	QUINTERO ATEHORTUA WENDY VANESSA					
	AUXILIAR DE ENFERMERIA	QUINTERO QUINTERO YEISON					
	AUXILIAR DE ENFERMERIA	RAMIREZ GRAJALES SANDRA PATRICIA					
	AUXILIAR DE ENFERMERIA	RAMIREZ SUAREZ LAURA VALENTINA					
	AUXILIAR DE ENFERMERIA	RODAS GALLEG0 SANDRA PATRICIA					
	AUXILIAR DE ENFERMERIA	SALDARRIAGA MONTOYA MANUELA					
	AUXILIAR DE ENFERMERIA	SUAREZ SANCHEZ CRISTIAN JOSE					
	AUXILIAR DE ENFERMERIA	TORO HERRERA ANNY CAROLINA					
	AUXILIAR DE ENFERMERIA	TORRES VELEZ SANDRA CRISTINA					
	AUXILIAR DE ENFERMERIA	VARGAS CALLE MARIA DEL PILAR					
	AUXILIAR DE ENFERMERIA	ZAPATA ESCOBAR YENIFER TATIANA					
	AUXILIAR DE ENFERMERIA	PEREZ VASQUEZ JEILEN TATIANA					
	ENFERMERO	HOYOS ARBOLEDA TATIANA MARCELA					
	ENFERMERO	JURADO QUINTERO JULIANA					
	ENFERMERO	LEMOS MENA JESSIKA					
	ENFERMERO	OQUENDO TABARES DIANA MARCELA					
	ENFERMERO	RESTREPO ALCARAZ PAOLA					
	ENFERMERO	SAMPAYO RUIZ YADITH JUDITH					
	ENFERMERO	ZAPATA ROJAS SARA MERCEDES					
	ENFERMERO	ELORZA VALENCIA VANESSA					
	MEDICO ESPECIALISTA EN MEDICINA INTERNA	MONSALVE YEPES SANTIAGO					
	MEDICO GENERAL	CHAVARRIA CHAVARRIA DIEGO ALEJANDRO					
6:00	MEDICO GENERAL	ESTRADA HERNANDEZ ADRIANA MARIA	1				<i>D. Estrada</i>
	MEDICO GENERAL	GONZALEZ HOYOS FELIPE					
7:00	MEDICO GENERAL	MARTINEZ FRANCO MARIANA	2				<i>mf</i>
	MEDICO GENERAL	PARDO YELA CARLOS DAVID					
	MEDICO GENERAL	RUBIO HENAO CLAUDIA PATRICIA					
	MEDICO GENERAL	SIERRA BOLAÑO ANDREA PAOLA					

SERVICIO: HOSPITALIZACIÓN BASICA

FECHA: 22-01-22

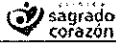

PLANILLA DE ENTREGA DE ELEMENTOS DE PROTECCION PERSONAL

FECHA ACT: Mayo 2020

VERSION: 002

COD: A-LOG-F-004

PAG: 1/2

Hora de entrega	Cargo	Nombres y Apellidos de quién recibierecibe	Tapaboca	Gorro	Bata	N95	Firma
6:00	AUXILIAR DE ENFERMERIA	AGUDELO ALVAREZ DANIEL FELIPE	1				Dani
7:30	AUXILIAR DE ENFERMERIA	AGUDELO ANDREA	2				
	AUXILIAR DE ENFERMERIA	AGUDELO BETANCUR LADY MARCELA					
	AUXILIAR DE ENFERMERIA	ARANGO RESTREPO NATALIA					
	AUXILIAR DE ENFERMERIA	ARREDONDO RAMIREZ PAOLA ANDREA					
	AUXILIAR DE ENFERMERIA	OCHOA ATEHORTUA DANIELA					
	AUXILIAR DE ENFERMERIA	ARROYAVE MARCELA MARIA					
	AUXILIAR DE ENFERMERIA	AVENDAÑO OSORIO MONICA MARIA					
	AUXILIAR DE ENFERMERIA	BEDOYA PATIÑO SARA					
5:30	AUXILIAR DE ENFERMERIA	BETANCURT MONTOYA YENIFER JULIETH	1	-	-	-	Yennifer
7:50	AUXILIAR DE ENFERMERIA	BUITRAGO HERRERA YOHANA	1	-	-	-	Yohana
8:50	AUXILIAR DE ENFERMERIA	CARDONA LOPERA ANA MARIA	1	-	-	-	Ana Cardona
	AUXILIAR DE ENFERMERIA	CASTAÑEDA PUERTA MARIA ISABEL					
	AUXILIAR DE ENFERMERIA	CHAVARRIA GIRALDO NATALIA ANDREA					
	AUXILIAR DE ENFERMERIA	CIRO OCAMPO LINA MARCELA					
7:50	AUXILIAR DE ENFERMERIA	FORONDA CARDONA FRANCISCO JAVIER	2	-	-	-	Francisco
6:45	AUXILIAR DE ENFERMERIA	GARCIA VARELA ISABEL YORLAY	1				Isabel
	AUXILIAR DE ENFERMERIA	GOMEZ VILLA MARIA YOLIMA					
	AUXILIAR DE ENFERMERIA	HIGUITA VELEZ ANA ISABEL					
	AUXILIAR DE ENFERMERIA	ISAZA OCHOA LUZ ESTELA					
	AUXILIAR DE ENFERMERIA	JIMENEZ RODRIGUEZ EVELYN					
	AUXILIAR DE ENFERMERIA	LOPEZ JIMENEZ ERIKA SIRLEY					
	AUXILIAR DE ENFERMERIA	MARQUEZ GALLO ADRIANA CRISTINA					
	AUXILIAR DE ENFERMERIA	MAZO ZAPATA SARA					
	AUXILIAR DE ENFERMERIA	MESA GRAJALES LUZ AIDA					
	AUXILIAR DE ENFERMERIA	MOLINA ALVAREZ VERONICA DANIELA					
	AUXILIAR DE ENFERMERIA	MORENO CATAÑO ANGIE PAOLA					
	AUXILIAR DE ENFERMERIA	PALACIOS TORRES LAURA CAMILA					
	AUXILIAR DE ENFERMERIA	PARRA URREGO CINDY YURANI					
	AUXILIAR DE ENFERMERIA	PUERTA OCAMPO KATHERIN					

SERVICIO: HOSPITALIZACIÓN BASICA

FECHA: 21-01-22



PLANILLA DE ENTREGA DE ELEMENTOS DE PROTECCION PERSONAL

FECHA ACT: Mayo 2020		VERSION: 002	COD: A-LOG-F-004				PAG:2/2
Hora de entrega	Cargo	Nombres y Apellidos de quién recibierecebe	Tapaboca	Gorro	Bata	N95	Firma
9:50	AUXILIAR DE ENFERMERIA	QUINTERO ATEHORTUA WENDY VANESSA	1				Wendy
	AUXILIAR DE ENFERMERIA	QUINTERO QUINTERO YEISON					
3:40	AUXILIAR DE ENFERMERIA	RAMIREZ GRAJALES SANDRA PATRICIA	1				Sandra P
	AUXILIAR DE ENFERMERIA	RAMIREZ SUAREZ LAURA VALENTINA					
	AUXILIAR DE ENFERMERIA	RODAS GALLEGU SANDRA PATRICIA					
	AUXILIAR DE ENFERMERIA	SALDARRIAGA MONTOYA MANUELA					
	AUXILIAR DE ENFERMERIA	SUAREZ SANCHEZ CRISTIAN JOSE					
	AUXILIAR DE ENFERMERIA	TORO HERRERA ANNY CAROLINA					
6:50	AUXILIAR DE ENFERMERIA	TORRES VELEZ SANDRA CRISTINA	1				Cristina
5:00	AUXILIAR DE ENFERMERIA	VARGAS CALLE MARIA DEL PILAR	1			1	Pilar
	AUXILIAR DE ENFERMERIA	ZAPATA ESCOBAR YENIFER TATIANA					
	AUXILIAR DE ENFERMERIA	PEREZ VASQUEZ JEILEN TATIANA					
	ENFERMERO	HOYOS ARBOLEDA TATIANA MARCELA					
	ENFERMERO	JURADO QUINTERO JULIANA					
	ENFERMERO	LEMONS MENA JESSIKA					
	ENFERMERO	OQUENDO TABARES DIANA MARCELA					
	ENFERMERO	RESTREPO ALCARAZ PAOLA					
	ENFERMERO	SAMPAYO RUIZ YADITH JUDITH					
3:30	ENFERMERO	ZAPATA ROJAS SARA MERCEDES	1				Sara
	ENFERMERO	ELORZA VALENCIA VANESSA					
	MEDICO ESPECIALISTA EN MEDICINA INTERNA	MONSALVE YEPES SANTIAGO					
7:00	MEDICO GENERAL	CHAVARRIA CHAVARRIA DIEGO ALEJANDRO	2				Diego
	MEDICO GENERAL	ESTRADA HERNANDEZ ADRIANA MARIA					
3:50	MEDICO GENERAL	GONZALEZ HOYOS FELIPE	1				Felipe
	MEDICO GENERAL	MARTINEZ FRANCO MARIANA					
	MEDICO GENERAL	PARDO YELA CARLOS DAVID					
	MEDICO GENERAL	RUBIO HENAO CLAUDIA PATRICIA					
	MEDICO GENERAL	SIERRA BOLAÑO ANDREA PAOLA					

SERVICIO: HOSPITALIZACIÓN BASICA

FECHA: 21-01-22

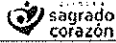

PLANILLA DE ENTREGA DE ELEMENTOS DE PROTECCION PERSONAL

FECHA ACT: Mayo 2020

VERSION: 002

COD: A-LOG-F-004

PAG: 1/2

Hora de entrega	Cargo	Nombres y Apellidos de quién recibierecibe	Tapaboca	Gorro	Bata	N95	Firma
8:10	AUXILIAR DE ENFERMERIA	AGUDELO ALVAREZ DANIEL FELIPE	1				Daniel
	AUXILIAR DE ENFERMERIA	AGUDELO ANDREA					
12:30	AUXILIAR DE ENFERMERIA	AGUDELO BETANCUR LADY MARCELA	1				Lady
	AUXILIAR DE ENFERMERIA	ARANGO RESTREPO NATALIA					
	AUXILIAR DE ENFERMERIA	ARREDONDO RAMIREZ PAOLA ANDREA					
	AUXILIAR DE ENFERMERIA	OCHOA ATEHORTUA DANIELA					
	AUXILIAR DE ENFERMERIA	ARROYAVE MARCELA MARIA					
	AUXILIAR DE ENFERMERIA	AVENDAÑO OSORIO MONICA MARIA					
	AUXILIAR DE ENFERMERIA	BEDOYA PATIÑO SARA					
15:10	AUXILIAR DE ENFERMERIA	BETANCURT MONTOYA YENIFER JULIETH	1	-	-	-	Yenifer
	AUXILIAR DE ENFERMERIA	BUITRAGO HERRERA YOHANA					
	AUXILIAR DE ENFERMERIA	CARDONA LOPERA ANA MARIA					
	AUXILIAR DE ENFERMERIA	CASTAÑEDA PUERTA MARIA ISABEL					
20:00	AUXILIAR DE ENFERMERIA	CHAVARRIA GIRALDO NATALIA ANDREA	2	-	-	-	NALIA
	AUXILIAR DE ENFERMERIA	CIRO OCAMPO LINA MARCELA	1	-	-	-	Lina
	AUXILIAR DE ENFERMERIA	FORONDA CARDONA FRANCISCO JAVIER					
	AUXILIAR DE ENFERMERIA	GARCIA VARELA ISABEL YORLAY					
	AUXILIAR DE ENFERMERIA	GOMEZ VILLA MARIA YOLIMA					
8:10	AUXILIAR DE ENFERMERIA	HIGUITA VELEZ ANA ISABEL	2				Yolima
6:30	AUXILIAR DE ENFERMERIA	ISAZA OCHOA LUZ ESTELA	1	-	-	-	Estela
	AUXILIAR DE ENFERMERIA	JIMENEZ RODRIGUEZ EVELYN					
	AUXILIAR DE ENFERMERIA	LOPEZ JIMENEZ ERIKA SIRLEY					
	AUXILIAR DE ENFERMERIA	MARQUEZ GALLO ADRIANA CRISTINA					
	AUXILIAR DE ENFERMERIA	MAZO ZAPATA SARA					
	AUXILIAR DE ENFERMERIA	MESA GRAJALES LUZ AIDA					
	AUXILIAR DE ENFERMERIA	MOLINA ALVAREZ VERONICA DANIELA					
	AUXILIAR DE ENFERMERIA	MORENO CATAÑO ANGIE PAOLA					
	AUXILIAR DE ENFERMERIA	PALACIOS TORRES LAURA CAMILA					
	AUXILIAR DE ENFERMERIA	PARRA URREGO CINDY YURANI					
	AUXILIAR DE ENFERMERIA	PUERTA OCAMPO KATHERIN					

SERVICIO: HOSPITALIZACIÓN BASICA

FECHA: 20-01-22



PLANILLA DE ENTREGA DE ELEMENTOS DE PROTECCION PERSONAL

FECHA ACT: Mayo 2020		VERSION: 002	COD: A-LOG-F-004				PAG:2/2
Hora de entrega	Cargo	Nombres y Apellidos de quién recibierecebe	Tapaboca	Gorro	Bata	N95	Firma
5:20	AUXILIAR DE ENFERMERIA	QUINTERO ATEHORTUA WENDY VANESSA	1				andy
	AUXILIAR DE ENFERMERIA	QUINTERO QUINTERO YEISON					
	AUXILIAR DE ENFERMERIA	RAMIREZ GRAJALES SANDRA PATRICIA					
	AUXILIAR DE ENFERMERIA	RAMIREZ SUAREZ LAURA VALENTINA					
	AUXILIAR DE ENFERMERIA	RODAS GALLEG0 SANDRA PATRICIA					
	AUXILIAR DE ENFERMERIA	SALDARRIAGA MONTOYA MANUELA					
	AUXILIAR DE ENFERMERIA	SUAREZ SANCHEZ CRISTIAN JOSE					
	AUXILIAR DE ENFERMERIA	TORO HERRERA ANNY CAROLINA					
	AUXILIAR DE ENFERMERIA	TORRES VELEZ SANDRA CRISTINA					
	AUXILIAR DE ENFERMERIA	VARGAS CALLE MARIA DEL PILAR					
	AUXILIAR DE ENFERMERIA	ZAPATA ESCOBAR YENIFER TATIANA					
	AUXILIAR DE ENFERMERIA	PEREZ VASQUEZ JEILEN TATIANA					
	ENFERMERO	HOYOS ARBOLEDA TATIANA MARCELA					
6:30	ENFERMERO	JURADO QUINTERO JULIANA	1				09
	ENFERMERO	LEMONS MENA JESSIKA					
	ENFERMERO	OQUENDO TABARES DIANA MARCELA					
	ENFERMERO	RESTREPO ALCARAZ PAOLA					
7:00	ENFERMERO	SAMPAYO RUIZ YADITH JUDITH	1	1			Kelo
	ENFERMERO	ZAPATA ROJAS SARA MERCEDES					
	ENFERMERO	ELORZA VALENCIA VANESSA					
	MEDICO ESPECIALISTA EN MEDICINA INTERNA	MONSALVE YEPES SANTIAGO					
	MEDICO GENERAL	CHAVARRIA CHAVARRIA DIEGO ALEJANDRO					
	MEDICO GENERAL	ESTRADA HERNANDEZ ADRIANA MARIA					
7:50	MEDICO GENERAL	GONZALEZ HOYOS FELIPE	1				6
	MEDICO GENERAL	MARTINEZ FRANCO MARIANA					
	MEDICO GENERAL	PARDO YELA CARLOS DAVID					
	MEDICO GENERAL	RUBIO HENAO CLAUDIA PATRICIA					
	MEDICO GENERAL	SIERRA BOLAÑO ANDREA PAOLA					

SERVICIO: HOSPITALIZACIÓN BASICA

FECHA: 20-01-22



PLANILLA DE ENTREGA DE ELEMENTOS DE PROTECCION PERSONAL

FECHA ACT: Mayo 2020		VERSION: 002	COD: A-LOG-F-004				PAG:2/2
Hora de entrega	Cargo	Nombres y Apellidos de quién recibierecebe	Tapaboca	Gorro	Bata	N95	Firma
9:10	AUXILIAR DE ENFERMERIA	QUINTERO ATEHORTUA WENDY VANESSA	1				<i>Wendy</i>
6:30	AUXILIAR DE ENFERMERIA	QUINTERO QUINTERO YEISON	1				<i>Yeison</i>
5:50	AUXILIAR DE ENFERMERIA	RAMIREZ GRAJALES SANDRA PATRICIA	1				
	AUXILIAR DE ENFERMERIA	RAMIREZ SUAREZ LAURA VALENTINA					
	AUXILIAR DE ENFERMERIA	RODAS GALLEG0 SANDRA PATRICIA					
	AUXILIAR DE ENFERMERIA	SALDARRIAGA MONTOYA MANUELA					
	AUXILIAR DE ENFERMERIA	SUAREZ SANCHEZ CRISTIAN JOSE					
	AUXILIAR DE ENFERMERIA	TORO HERRERA ANNY CAROLINA					
	AUXILIAR DE ENFERMERIA	TORRES VELEZ SANDRA CRISTINA					
	AUXILIAR DE ENFERMERIA	VARGAS CALLE MARIA DEL PILAR					
	AUXILIAR DE ENFERMERIA	ZAPATA ESCOBAR YENIFER TATIANA					
	AUXILIAR DE ENFERMERIA	PEREZ VASQUEZ JEILEN TATIANA					
	ENFERMERO	HOYOS ARBOLEDA TATIANA MARCELA					
7:30	ENFERMERO	JURADO QUINTERO JULIANA	1				<i>Juliana</i>
8:10	ENFERMERO	LEMONS MENA JESSICA	2				<i>Jessica</i>
6:15	ENFERMERO	OQUENDO TABARES DIANA MARCELA	1				<i>Diana</i>
	ENFERMERO	RESTREPO ALCARAZ PAOLA					
	ENFERMERO	SAMPAYO RUIZ YADITH JUDITH					
	ENFERMERO	ZAPATA ROJAS SARA MERCEDES					
6:50	ENFERMERO	ELORZA VALENCIA VANESSA	2				<i>Vanessa</i>
	MEDICO ESPECIALISTA EN MEDICINA INTERNA	MONSALVE YEPES SANTIAGO					
	MEDICO GENERAL	CHAVARRIA CHAVARRIA DIEGO ALEJANDRO					
	MEDICO GENERAL	ESTRADA HERNANDEZ ADRIANA MARIA					
6:10	MEDICO GENERAL	GONZALEZ HOYOS FELIPE	1				<i>Felipe</i>
	MEDICO GENERAL	MARTINEZ FRANCO MARIANA					
	MEDICO GENERAL	PARDO YELA CARLOS DAVID					
	MEDICO GENERAL	RUBIO HENAO CLAUDIA PATRICIA					
	MEDICO GENERAL	SIERRA BOLAÑO ANDREA PAOLA					

SERVICIO: HOSPITALIZACIÓN BASICA

FECHA: 19-01-22

8:30 Ax enfermera

Andrea Cabelero

1

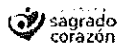

PLANILLA DE ENTREGA DE ELEMENTOS DE PROTECCION PERSONAL

FECHA ACT: Mayo 2020

VERSION: 002

COD: A-LOG-F-004

PAG: 1/2

Hora de entrega	Cargo	Nombres y Apellidos de quién recibiere	Tapaboca	Gorro	Bata	N95	Firma
	AUXILIAR DE ENFERMERIA	AGUDELO ALVAREZ DANIEL FELIPE					
	AUXILIAR DE ENFERMERIA	AGUDELO BETANCUR LADY MARCELA					
5:30	AUXILIAR DE ENFERMERIA	ARANGO RESTREPO NATALIA	1				Natalia
	AUXILIAR DE ENFERMERIA	ARREDONDO RAMIREZ PAOLA ANDREA					
	AUXILIAR DE ENFERMERIA	OCHOA ATEHORTUA DANIELA					
	AUXILIAR DE ENFERMERIA	ARROYAVE MARCELA MARIA					
	AUXILIAR DE ENFERMERIA	AVENDAÑO OSORIO MONICA MARIA					
	AUXILIAR DE ENFERMERIA	BEDOYA PATIÑO SARA					
6:10	AUXILIAR DE ENFERMERIA	BETANCURT MONTOYA YENIFER JULIETH	1	-	-	-	Yenifer
	AUXILIAR DE ENFERMERIA	BUITRAGO HERRERA YOHANA					
	AUXILIAR DE ENFERMERIA	CARDONA LOPERA ANA MARIA					
6:15	AUXILIAR DE ENFERMERIA	CASTAÑEDA PUERTA MARIA ISABEL	2				Maria Isabel
	AUXILIAR DE ENFERMERIA	CHAVARRIA GIRALDO NATALIA ANDREA					
	AUXILIAR DE ENFERMERIA	CIRO OCAMPO LINA MARCELA					
	AUXILIAR DE ENFERMERIA	FORONDA CARDONA FRANCISCO JAVIER					
6:30	AUXILIAR DE ENFERMERIA	GARCIA VARELA ISABEL YORLAY	1				Isabel
	AUXILIAR DE ENFERMERIA	GOMEZ VILLA MARIA YOLIMA					
	AUXILIAR DE ENFERMERIA	HIGUITA VELEZ ANA ISABEL					
	AUXILIAR DE ENFERMERIA	ISAZA OCHOA LUZ ESTELA					
	AUXILIAR DE ENFERMERIA	JIMENEZ RODRIGUEZ EVELYN					
	AUXILIAR DE ENFERMERIA	LOPEZ JIMENEZ ERIKA SIRLEY					
	AUXILIAR DE ENFERMERIA	MARQUEZ GALLO ADRIANA CRISTINA					
	AUXILIAR DE ENFERMERIA	MAZO ZAPATA SARA					
	AUXILIAR DE ENFERMERIA	MESA GRAJALES LUZ AIDA					
	AUXILIAR DE ENFERMERIA	MOLINA ALVAREZ VERONICA DANIELA					
	AUXILIAR DE ENFERMERIA	MORENO CATAÑO ANGIE PAOLA					
	AUXILIAR DE ENFERMERIA	PALACIOS TORRES LAURA CAMILA					
	AUXILIAR DE ENFERMERIA	PARRA URREGO CINDY YURANI					
	AUXILIAR DE ENFERMERIA	PUERTA OCAMPO KATHERIN					

SERVICIO: HOSPITALIZACIÓN BASICA

FECHA: 19-01-22

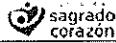

PLANILLA DE ENTREGA DE ELEMENTOS DE PROTECCION PERSONAL

FECHA ACT: Mayo 2020

VERSION: 002

COD: A-LOG-F-004

PAG: 1/2

Hora de entrega	Cargo	Nombres y Apellidos de quién recibierecibe	Tapaboca	Gorro	Bata	N95	Firma
6:10	AUXILIAR DE ENFERMERIA	AGUDELO ALVAREZ DANIEL FELIPE	1				<i>[Signature]</i>
	AUXILIAR DE ENFERMERIA	AGUDELO BETANCUR LADY MARCELA					
	AUXILIAR DE ENFERMERIA	ARANGO RESTREPO NATALIA					
3:05	AUXILIAR DE ENFERMERIA	ARREDONDO RAMIREZ PAOLA ANDREA	1				<i>[Signature]</i>
	AUXILIAR DE ENFERMERIA	OCHOA ATEHORTUA DANIELA					
	AUXILIAR DE ENFERMERIA	ARROYAVE MARCELA MARIA					
	AUXILIAR DE ENFERMERIA	AVENDAÑO OSORIO MONICA MARIA					
	AUXILIAR DE ENFERMERIA	BEDOYA PATIÑO SARA					
	AUXILIAR DE ENFERMERIA	BETANCURT MONTOYA YENIFER JULIETH					
5:30	AUXILIAR DE ENFERMERIA	BUITRAGO HERRERA YOHANA	1	-	-	-	<i>[Signature]</i>
7:00	AUXILIAR DE ENFERMERIA	CARDONA LOPERA ANA MARIA	1	-	-	-	<i>[Signature]</i>
	AUXILIAR DE ENFERMERIA	CASTAÑEDA PUERTA MARIA ISABEL					
	AUXILIAR DE ENFERMERIA	CHAVARRIA GIRALDO NATALIA ANDREA					
	AUXILIAR DE ENFERMERIA	CIRO OCAMPO LINA MARCELA					
8:50	AUXILIAR DE ENFERMERIA	FORONDA CARDONA FRANCISCO JAVIER	2	-	-	-	<i>[Signature]</i>
10:30	AUXILIAR DE ENFERMERIA	GARCIA VARELA ISABEL YORLAY	1				<i>[Signature]</i>
	AUXILIAR DE ENFERMERIA	GOMEZ VILLA MARIA YOLIMA					
	AUXILIAR DE ENFERMERIA	HIGUITA VELEZ ANA ISABEL					
	AUXILIAR DE ENFERMERIA	ISAZA OCHOA LUZ ESTELA					
	AUXILIAR DE ENFERMERIA	JIMENEZ RODRIGUEZ EVELYN					
9:05	AUXILIAR DE ENFERMERIA	LOPEZ JIMENEZ ERIKA SIRLEY					
	AUXILIAR DE ENFERMERIA	MARQUEZ GALLO ADRIANA CRISTINA	1	-	-	-	<i>[Signature]</i>
	AUXILIAR DE ENFERMERIA	MAZO ZAPATA SARA					
	AUXILIAR DE ENFERMERIA	MESA GRAJALES LUZ AIDA					
	AUXILIAR DE ENFERMERIA	MOLINA ALVAREZ VERONICA DANIELA					
	AUXILIAR DE ENFERMERIA	MORENO CATAÑO ANGIE PAOLA					
	AUXILIAR DE ENFERMERIA	PALACIOS TORRES LAURA CAMILA					
6:10	AUXILIAR DE ENFERMERIA	PARRA URREGO CINDY YURANI	1				<i>[Signature]</i>
	AUXILIAR DE ENFERMERIA	PUERTA OCAMPO KATHERIN					

SERVICIO: HOSPITALIZACIÓN BASICA

FECHA: 18-01-22



PLANILLA DE ENTREGA DE ELEMENTOS DE PROTECCION PERSONAL

FECHA ACT: Mayo 2020		VERSION: 002	COD: A-LOG-F-004				PAG:2/2
Hora de entrega	Cargo	Nombres y Apellidos de quién recibierecbe	Tapaboca	Gorro	Bata	N95	Firma
6:30	AUXILIAR DE ENFERMERIA	QUINTERO ATEHORTUA WENDY VANESSA	1	---	---		Wendy
	AUXILIAR DE ENFERMERIA	QUINTERO QUINTERO YEISON					
	AUXILIAR DE ENFERMERIA	RAMIREZ GRAJALES SANDRA PATRICIA					
	AUXILIAR DE ENFERMERIA	RAMIREZ SUAREZ LAURA VALENTINA					
5:00	AUXILIAR DE ENFERMERIA	RODAS GALLEGO SANDRA PATRICIA	1	---	---		SD
	AUXILIAR DE ENFERMERIA	SALDARRIAGA MONTOYA MANUELA					
	AUXILIAR DE ENFERMERIA	SUAREZ SANCHEZ CRISTIAN JOSE					
	AUXILIAR DE ENFERMERIA	TORO HERRERA ANNY CAROLINA					
3:10	AUXILIAR DE ENFERMERIA	TORRES VELEZ SANDRA CRISTINA	2	-	-	-	Crista
	AUXILIAR DE ENFERMERIA	VARGAS CALLE MARIA DEL PILAR					
	AUXILIAR DE ENFERMERIA	ZAPATA ESCOBAR YENIFER TATIANA					
	AUXILIAR DE ENFERMERIA	PEREZ VASQUEZ JEILEN TATIANA					
	ENFERMERO	HOYOS ARBOLEDA TATIANA MARCELA					
5:30	ENFERMERO	JURADO QUINTERO JULIANA	1	-	-		Jo
	ENFERMERO	LEMONS MENA JESSIKA					
6:50	ENFERMERO	OQUENDO TABARES DIANA MARCELA	1	-	-		Diana
	ENFERMERO	RESTREPO ALCARAZ PAOLA					
7:10	ENFERMERO	SAMPAYO RUIZ YADITH JUDITH	2	-	-		Yadith
7:30	ENFERMERO	ZAPATA ROJAS SARA MERCEDES	2	-	-		Sara
	ENFERMERO	ELORZA VALENCIA VANESSA					
	MEDICO ESPECIALISTA EN MEDICINA INTERNA	MONSALVE YEPES SANTIAGO					
	MEDICO GENERAL	CHAVARRIA CHAVARRIA DIEGO ALEJANDRO					
	MEDICO GENERAL	ESTRADA HERNANDEZ ADRIANA MARIA					
9:00	MEDICO GENERAL	GONZALEZ HOYOS FELIPE	1	-	-		Felipe
	MEDICO GENERAL	MARTINEZ FRANCO MARIANA					
	MEDICO GENERAL	PARDO YELA CARLOS DAVID					
	MEDICO GENERAL	RUBIO HENAO CLAUDIA PATRICIA					
	MEDICO GENERAL	SIERRA BOLAÑO ANDREA PAOLA					

SERVICIO: HOSPITALIZACIÓN BASICA

FECHA: 18-01-22

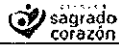

PLANILLA DE ENTREGA DE ELEMENTOS DE PROTECCION PERSONAL

FECHA ACT: Mayo 2020

VERSION: 002

COD: A-LOG-F-004

PAG: 1/2

Hora de entrega	Cargo	Nombres y Apellidos de quién recibierecibe	Tapaboca	Gorro	Bata	N95	Firma
7:30	AUXILIAR DE ENFERMERIA	AGUDELO ALVAREZ DANIEL FELIPE	1				<i>[Signature]</i>
8:10	AUXILIAR DE ENFERMERIA	AGUDELO BETANCUR LADY MARCELA	1				<i>[Signature]</i>
	AUXILIAR DE ENFERMERIA	ARANGO RESTREPO NATALIA	1				
9:50	AUXILIAR DE ENFERMERIA	ARREDONDO RAMIREZ PAOLA ANDREA	1				<i>[Signature]</i>
	AUXILIAR DE ENFERMERIA	OCHOA ATEHORTUA DANIELA					
	AUXILIAR DE ENFERMERIA	ARROYAVE MARCELA MARIA					
	AUXILIAR DE ENFERMERIA	AVENDAÑO OSORIO MONICA MARIA					
	AUXILIAR DE ENFERMERIA	BEDOYA PATIÑO SARA					
	AUXILIAR DE ENFERMERIA	BETANCURT MONTOYA YENIFER JULIETH					
	AUXILIAR DE ENFERMERIA	BUITRAGO HERRERA YOHANA					
2:05	AUXILIAR DE ENFERMERIA	CARDONA LOPERA ANA MARIA	1	-	-	-	<i>Ana Garcia</i>
	AUXILIAR DE ENFERMERIA	CASTAÑEDA PUERTA MARIA ISABEL					
	AUXILIAR DE ENFERMERIA	CHAVARRIA GIRALDO NATALIA ANDREA					
2:10	AUXILIAR DE ENFERMERIA	CIRO OCAMPO LINA MARCELA	2	-	-	-	<i>[Signature]</i>
	AUXILIAR DE ENFERMERIA	FORONDA CARDONA FRANCISCO JAVIER					
	AUXILIAR DE ENFERMERIA	GARCIA VARELA ISABEL YORLAY					
	AUXILIAR DE ENFERMERIA	GOMEZ VILLA MARIA YOLIMA					
5:30	AUXILIAR DE ENFERMERIA	HIGUITA VELEZ ANA ISABEL	2				<i>[Signature]</i>
	AUXILIAR DE ENFERMERIA	ISAZA OCHOA LUZ ESTELA					
	AUXILIAR DE ENFERMERIA	JIMENEZ RODRIGUEZ EVELYN					
	AUXILIAR DE ENFERMERIA	LOPEZ JIMENEZ ERIKA SIRLEY					
	AUXILIAR DE ENFERMERIA	MARQUEZ GALLO ADRIANA CRISTINA					
	AUXILIAR DE ENFERMERIA	MAZO ZAPATA SARA					
	AUXILIAR DE ENFERMERIA	MESA GRAJALES LUZ AIDA					
	AUXILIAR DE ENFERMERIA	MOLINA ALVAREZ VERONICA DANIELA					
6:15	AUXILIAR DE ENFERMERIA	MORENO CATAÑO ANGIE PAOLA	1	1	-	-	<i>Angie</i>
	AUXILIAR DE ENFERMERIA	PALACIOS TORRES LAURA CAMILA					
	AUXILIAR DE ENFERMERIA	PARRA URREGO CINDY YURANI					
	AUXILIAR DE ENFERMERIA	PUERTA OCAMPO KATHERIN					

SERVICIO: HOSPITALIZACIÓN BASICA

FECHA: 17-01-22

6:50 Aux enfermera

Andrea Agudelo L. . 1



PLANILLA DE ENTREGA DE ELEMENTOS DE PROTECCION PERSONAL

FECHA ACT: Mayo 2020		VERSION: 002	COD: A-LOG-F-004				PAG:2/2
Hora de entrega	Cargo	Nombres y Apellidos de quién recibe	Tapaboca	Gorro	Bata	N95	Firma
5:30	AUXILIAR DE ENFERMERIA	QUINTERO ATEHORTUA WENDY VANESSA	1	-	-	-	Wendy
6:05	AUXILIAR DE ENFERMERIA	QUINTERO QUINTERO YEISON	1	-	-	-	Yeison
	AUXILIAR DE ENFERMERIA	RAMIREZ GRAJALES SANDRA PATRICIA					
	AUXILIAR DE ENFERMERIA	RAMIREZ SUAREZ LAURA VALENTINA					
3:00	AUXILIAR DE ENFERMERIA	RODAS GALLEGO SANDRA PATRICIA	2				Sandra
	AUXILIAR DE ENFERMERIA	SALDARRIAGA MONTOYA MANUELA					
	AUXILIAR DE ENFERMERIA	SUAREZ SANCHEZ CRISTIAN JOSE					
	AUXILIAR DE ENFERMERIA	TORO HERRERA ANNY CAROLINA					
12:15	AUXILIAR DE ENFERMERIA	TORRES VELEZ SANDRA CRISTINA	2				Cristina
	AUXILIAR DE ENFERMERIA	VARGAS CALLE MARIA DEL PILAR					
	AUXILIAR DE ENFERMERIA	ZAPATA ESCOBAR YENIFER TATIANA					
6:30	AUXILIAR DE ENFERMERIA	PEREZ VASQUEZ JEILEN TATIANA	1				Jeilen
	ENFERMERO	HOYOS ARBOLEDA TATIANA MARCELA					
	ENFERMERO	JURADO QUINTERO JULIANA					
	ENFERMERO	LEMONS MENA JESSICA					
	ENFERMERO	OQUENDO TABARES DIANA MARCELA					
	ENFERMERO	RESTREPO ALCARAZ PAOLA					
	ENFERMERO	SAMPAYO RUIZ YADITH JUDITH					
6:50	ENFERMERO	ZAPATA ROJAS SARA MERCEDES	2				Sara
	ENFERMERO	ELORZA VALENCIA VANESSA					
	MEDICO ESPECIALISTA EN MEDICINA INTERNA	MONSALVE YEPES SANTIAGO					
7:30	MEDICO GENERAL	CHAVARRIA CHAVARRIA DIEGO ALEJANDRO	2				Diego
7:10	MEDICO GENERAL	ESTRADA HERNANDEZ ADRIANA MARIA	1			1	Adriana
7:05	MEDICO GENERAL	GONZALEZ HOYOS FELIPE	1				Felipe
6:10	MEDICO GENERAL	MARTINEZ FRANCO MARIANA	2				Mariana
	MEDICO GENERAL	PARDO YELA CARLOS DAVID					
	MEDICO GENERAL	RUBIO HENAO CLAUDIA PATRICIA					
	MEDICO GENERAL	SIERRA BOLAÑO ANDREA PAOLA					

SERVICIO: HOSPITALIZACIÓN BASICA

FECHA: 17-01-22

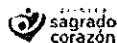

PLANILLA DE ENTREGA DE ELEMENTOS DE PROTECCION PERSONAL

FECHA ACT: Mayo 2020

VERSION: 002

COD: A-LOG-F-004

PAG: 1/2

Hora de entrega	Cargo	Nombres y Apellidos de quién recibiere	Tapaboca	Gorro	Bata	N95	Firma
	AUXILIAR DE ENFERMERIA	AGUDELO ALVAREZ DANIEL FELIPE					
	AUXILIAR DE ENFERMERIA	AGUDELO BETANCUR LADY MARCELA					
	AUXILIAR DE ENFERMERIA	ARANGO RESTREPO NATALIA					
	AUXILIAR DE ENFERMERIA	ARREDONDO RAMIREZ PAOLA ANDREA					
	AUXILIAR DE ENFERMERIA	OCHOA ATEHORTUA DANIELA					
	AUXILIAR DE ENFERMERIA	ARROYAVE MARCELA MARIA					
	AUXILIAR DE ENFERMERIA	AVENDAÑO OSORIO MONICA MARIA					
	AUXILIAR DE ENFERMERIA	BEDOYA PATIÑO SARA					
	AUXILIAR DE ENFERMERIA	BETANCURT MONTOYA YENIFER JULIETH					
	AUXILIAR DE ENFERMERIA	BUITRAGO HERRERA YOHANA					
	AUXILIAR DE ENFERMERIA	CARDONA LOPERA ANA MARIA					
6:10	AUXILIAR DE ENFERMERIA	CASTAÑEDA PUERTA MARIA ISABEL	2				<i>[Signature]</i>
	AUXILIAR DE ENFERMERIA	CHAVARRIA GIRALDO NATALIA ANDREA					
	AUXILIAR DE ENFERMERIA	CIRO OCAMPO LINA MARCELA					
	AUXILIAR DE ENFERMERIA	FORONDA CARDONA FRANCISCO JAVIER					
6:25	AUXILIAR DE ENFERMERIA	GARCIA VARELA ISABEL YORLAY	1				<i>Isabel</i>
	AUXILIAR DE ENFERMERIA	GOMEZ VILLA MARIA YOLIMA					
6:32	AUXILIAR DE ENFERMERIA	HIGUITA VELEZ ANA ISABEL	2				<i>[Signature]</i>
	AUXILIAR DE ENFERMERIA	ISAZA OCHOA LUZ ESTELA					
	AUXILIAR DE ENFERMERIA	JIMENEZ RODRIGUEZ EVELYN					
	AUXILIAR DE ENFERMERIA	LOPEZ JIMENEZ ERIKA SIRLEY					
	AUXILIAR DE ENFERMERIA	MARQUEZ GALLO ADRIANA CRISTINA					
	AUXILIAR DE ENFERMERIA	MAZO ZAPATA SARA					
	AUXILIAR DE ENFERMERIA	MESA GRAJALES LUZ AIDA					
	AUXILIAR DE ENFERMERIA	MOLINA ALVAREZ VERONICA DANIELA					
	AUXILIAR DE ENFERMERIA	MORENO CATAÑO ANGIE PAOLA					
	AUXILIAR DE ENFERMERIA	PALACIOS TORRES LAURA CAMILA					
	AUXILIAR DE ENFERMERIA	PARRA URREGO CINDY YURANI					
	AUXILIAR DE ENFERMERIA	PUERTA OCAMPO KATHERIN					

SERVICIO: HOSPITALIZACIÓN BASICA

FECHA: 16-01-22



PLANILLA DE ENTREGA DE ELEMENTOS DE PROTECCION PERSONAL

FECHA ACT: Mayo 2020		VERSION: 002	COD: A-LOG-F-004				PAG:2/2
Hora de entrega	Cargo	Nombres y Apellidos de quién recibierecibe	Tapaboca	Gorro	Bata	N95	Firma
	AUXILIAR DE ENFERMERIA	QUINTERO ATEHORTUA WENDY VANESSA					
	AUXILIAR DE ENFERMERIA	QUINTERO QUINTERO YEISON					
	AUXILIAR DE ENFERMERIA	RAMIREZ GRAJALES SANDRA PATRICIA					
	AUXILIAR DE ENFERMERIA	RAMIREZ SUAREZ LAURA VALENTINA					
	AUXILIAR DE ENFERMERIA	RODAS GALLEG0 SANDRA PATRICIA					
	AUXILIAR DE ENFERMERIA	SALDARRIAGA MONTOYA MANUELA					
	AUXILIAR DE ENFERMERIA	SUAREZ SANCHEZ CRISTIAN JOSE					
	AUXILIAR DE ENFERMERIA	TORO HERRERA ANNY CAROLINA					
	AUXILIAR DE ENFERMERIA	TORRES VELEZ SANDRA CRISTINA					
	AUXILIAR DE ENFERMERIA	VARGAS CALLE MARIA DEL PILAR					
	AUXILIAR DE ENFERMERIA	ZAPATA ESCOBAR YENIFER TATIANA					
	AUXILIAR DE ENFERMERIA	PEREZ VASQUEZ JEILEN TATIANA					
6:50	ENFERMERO	HOYOS ARBOLEDA TATIANA MARCELA	1				Tatiana H
	ENFERMERO	JURADO QUINTERO JULIANA					
	ENFERMERO	LEMONS MENA JESSIKA					
	ENFERMERO	OQUENDO TABARES DIANA MARCELA					
	ENFERMERO	RESTREPO ALCARAZ PAOLA					
	ENFERMERO	SAMPAYO RUIZ YADITH JUDITH					
	ENFERMERO	ZAPATA ROJAS SARA MERCEDES					
	ENFERMERO	ELORZA VALENCIA VANESSA					
	MEDICO ESPECIALISTA EN MEDICINA INTERNA	MONSALVE YEPES SANTIAGO					
	MEDICO GENERAL	CHAVARRIA CHAVARRIA DIEGO ALEJANDRO					
	MEDICO GENERAL	ESTRADA HERNANDEZ ADRIANA MARIA					
	MEDICO GENERAL	GONZALEZ HOYOS FELIPE					
	MEDICO GENERAL	MARTINEZ FRANCO MARIANA					
	MEDICO GENERAL	PARDO YELA CARLOS DAVID					
	MEDICO GENERAL	RUBIO HENAO CLAUDIA PATRICIA					
7:00	MEDICO GENERAL	SIERRA BOLAÑO ANDREA PAOLA	3				Andrea

SERVICIO: HOSPITALIZACIÓN BASICA

FECHA: 16-01-22



PLANILLA DE ENTREGA DE ELEMENTOS DE PROTECCION PERSONAL

FECHA ACT: Mayo 2020

VERSION: 002

COD: A-LOG-F-004

PAG: 1/2

Hora de entrega	Cargo	Nombres y Apellidos de quién recibiereclbe	Tapaboca	Gorro	Bata	N95	Firma
	AUXILIAR DE ENFERMERIA	AGUDELO ALVAREZ DANIEL FELIPE					
	AUXILIAR DE ENFERMERIA	AGUDELO BETANCUR LADY MARCELA					
6:00	AUXILIAR DE ENFERMERIA	ARANGO RESTREPO NATALIA	1				Natalia
	AUXILIAR DE ENFERMERIA	ARREDONDO RAMIREZ PAOLA ANDREA					
	AUXILIAR DE ENFERMERIA	OCHOA ATEHORTUA DANIELA					
	AUXILIAR DE ENFERMERIA	ARROYAVE MARCELA MARIA					
	AUXILIAR DE ENFERMERIA	AVENDAÑO OSORIO MONICA MARIA					
	AUXILIAR DE ENFERMERIA	BEDOYA PATIÑO SARA					
	AUXILIAR DE ENFERMERIA	BETANCURT MONTOYA YENIFER JULIETH					
	AUXILIAR DE ENFERMERIA	BUITRAGO HERRERA YOHANA					
	AUXILIAR DE ENFERMERIA	CARDONA LOPERA ANA MARIA					
6:15	AUXILIAR DE ENFERMERIA	CASTAÑEDA PUERTA MARIA ISABEL	2				[Signature]
6:20	AUXILIAR DE ENFERMERIA	CHAVARRIA GIRALDO NATALIA ANDREA	2				NAC
	AUXILIAR DE ENFERMERIA	CIRO OCAMPO LINA MARCELA					
6:22	AUXILIAR DE ENFERMERIA	FORONDA CARDONA FRANCISCO JAVIER	2				[Signature]
6:25	AUXILIAR DE ENFERMERIA	GARCIA VARELA ISABEL YORLAY	-1				Isabel
	AUXILIAR DE ENFERMERIA	GOMEZ VILLA MARIA YOLIMA					
	AUXILIAR DE ENFERMERIA	HIGUITA VELEZ ANA ISABEL					
6:32	AUXILIAR DE ENFERMERIA	ISAZA OCHOA LUZ ESTELA	1				[Signature]
	AUXILIAR DE ENFERMERIA	JIMENEZ RODRIGUEZ EVELYN					
	AUXILIAR DE ENFERMERIA	LOPEZ JIMENEZ ERIKA SIRLEY					
	AUXILIAR DE ENFERMERIA	MARQUEZ GALLO ADRIANA CRISTINA					
	AUXILIAR DE ENFERMERIA	MAZO ZAPATA SARA					
	AUXILIAR DE ENFERMERIA	MESA GRAJALES LUZ AIDA					
	AUXILIAR DE ENFERMERIA	MOLINA ALVAREZ VERONICA DANIELA					
6:35	AUXILIAR DE ENFERMERIA	MORENO CATAÑO ANGIE PAOLA	2				Angie
6:42	AUXILIAR DE ENFERMERIA	PALACIOS TORRES LAURA CAMILA	1				Laura
	AUXILIAR DE ENFERMERIA	PARRA URREGO CINDY YURANI					
	AUXILIAR DE ENFERMERIA	PUERTA OCAMPO KATHERIN					

SERVICIO: HOSPITALIZACIÓN BASICA

FECHA: 15-01-22

Varela [Signature] (2)

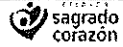

PLANILLA DE ENTREGA DE ELEMENTOS DE PROTECCION PERSONAL

FECHA ACT: Mayo 2020		VERSION: 002	COD: A-LOG-F-004				PAG:2/2
Hora de entrega	Cargo	Nombres y Apellidos de quién recibierecebe	Tapaboca	Gorro	Bata	N95	Firma
6:00	AUXILIAR DE ENFERMERIA	QUINTERO ATEHORTUA WENDY VANESSA	1				<i>Wendy</i>
	AUXILIAR DE ENFERMERIA	QUINTERO QUINTERO YEISON					
	AUXILIAR DE ENFERMERIA	RAMIREZ GRAJALES SANDRA PATRICIA					
	AUXILIAR DE ENFERMERIA	RAMIREZ SUAREZ LAURA VALENTINA					
6:15	AUXILIAR DE ENFERMERIA	RODAS GALLEGU SANDRA PATRICIA	2				<i>[Signature]</i>
	AUXILIAR DE ENFERMERIA	SALDARRIAGA MONTOYA MANUELA					
	AUXILIAR DE ENFERMERIA	SUAREZ SANCHEZ CRISTIAN JOSE					
	AUXILIAR DE ENFERMERIA	TORO HERRERA ANNY CAROLINA					
6:25	AUXILIAR DE ENFERMERIA	TORRES VELEZ SANDRA CRISTINA	2				<i>[Signature]</i>
	AUXILIAR DE ENFERMERIA	VARGAS CALLE MARIA DEL PILAR					
	AUXILIAR DE ENFERMERIA	ZAPATA ESCOBAR YENIFER TATIANA					
	AUXILIAR DE ENFERMERIA	PEREZ VASQUEZ JEILEN TATIANA					
	ENFERMERO	HOYOS ARBOLEDA TATIANA MARCELA					
6:32	ENFERMERO	JURADO QUINTERO JULIANA	1				<i>[Signature]</i>
	ENFERMERO	LEMON MENA JESSIKA					
	ENFERMERO	OQUENDO TABARES DIANA MARCELA					
	ENFERMERO	RESTREPO ALCARAZ PAOLA					
	ENFERMERO	SAMPAYO RUIZ YADITH JUDITH					
6:31	ENFERMERO	ZAPATA ROJAS SARA MERCEDES	2				<i>[Signature]</i>
	ENFERMERO	ELORZA VALENCIA VANESSA					
	MEDICO ESPECIALISTA EN MEDICINA INTERNA	MONSALVE YEPES SANTIAGO					
	MEDICO GENERAL	CHAVARRIA CHAVARRIA DIEGO ALEJANDRO					
	MEDICO GENERAL	ESTRADA HERNANDEZ ADRIANA MARIA					
6:30	MEDICO GENERAL	GONZALEZ HOYOS FELIPE	1				<i>[Signature]</i>
	MEDICO GENERAL	MARTINEZ FRANCO MARIANA					
	MEDICO GENERAL	PARDO YELA CARLOS DAVID					
	MEDICO GENERAL	RUBIO HENAO CLAUDIA PATRICIA					
	MEDICO GENERAL	SIERRA BOLAÑO ANDREA PAOLA					

SERVICIO: HOSPITALIZACIÓN BASICA

FECHA: 15-01-22

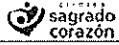

PLANILLA DE ENTREGA DE ELEMENTOS DE PROTECCION PERSONAL

FECHA ACT: Mayo 2020

VERSION: 002

COD: A-LOG-F-004

PAG: 1/2

Hora de entrega	Cargo	Nombres y Apellidos de quién recibiereclbe	Tapaboca	Gorro	Bata	N95	Firma
	AUXILIAR DE ENFERMERIA	AGUDELO ALVAREZ DANIEL FELIPE					
	AUXILIAR DE ENFERMERIA	AGUDELO BETANCUR LADY MARCELA					
	AUXILIAR DE ENFERMERIA	ARANGO RESTREPO NATALIA					
	AUXILIAR DE ENFERMERIA	ARREDONDO RAMIREZ PAOLA ANDREA					
	AUXILIAR DE ENFERMERIA	OCHOA ATEHORTUA DANIELA					
	AUXILIAR DE ENFERMERIA	ARROYAVE MARCELA MARIA					
	AUXILIAR DE ENFERMERIA	AVENDAÑO OSORIO MONICA MARIA					
	AUXILIAR DE ENFERMERIA	BEDOYA PATIÑO SARA					
	AUXILIAR DE ENFERMERIA	BETANCURT MONTOYA YENIFER JULIETH					
	AUXILIAR DE ENFERMERIA	BUITRAGO HERRERA YOHANA					
6:00	AUXILIAR DE ENFERMERIA	CARDONA LOPERA ANA MARIA	1	-	-	-	Ana Cardona
	AUXILIAR DE ENFERMERIA	CASTAÑEDA PUERTA MARIA ISABEL					
	AUXILIAR DE ENFERMERIA	CHAVARRIA GIRALDO NATALIA ANDREA					
	AUXILIAR DE ENFERMERIA	CIRO OCAMPO LINA MARCELA					
	AUXILIAR DE ENFERMERIA	FORONDA CARDONA FRANCISCO JAVIER					
	AUXILIAR DE ENFERMERIA	GARCIA VARELA ISABEL YORLAY					
	AUXILIAR DE ENFERMERIA	GOMEZ VILLA MARIA YOLIMA					
6:27	AUXILIAR DE ENFERMERIA	HIGUITA VELEZ ANA ISABEL	2				Ana Isabel
6:21	AUXILIAR DE ENFERMERIA	ISAZA OCHOA LUZ ESTELA	1	-	-	-	Estela
6:42	AUXILIAR DE ENFERMERIA	JIMENEZ RODRIGUEZ EVELYN	1				Evelyn
	AUXILIAR DE ENFERMERIA	LOPEZ JIMENEZ ERIKA SIRLEY					
	AUXILIAR DE ENFERMERIA	MARQUEZ GALLO ADRIANA CRISTINA					
	AUXILIAR DE ENFERMERIA	MAZO ZAPATA SARA					
	AUXILIAR DE ENFERMERIA	MESA GRAJALES LUZ AIDA					
	AUXILIAR DE ENFERMERIA	MOLINA ALVAREZ VERONICA DANIELA					
	AUXILIAR DE ENFERMERIA	MORENO CATAÑO ANGIE PAOLA					
	AUXILIAR DE ENFERMERIA	PALACIOS TORRES LAURA CAMILA					
6:32	AUXILIAR DE ENFERMERIA	PARRA URREGO CINDY YURANI	2				Yurani
	AUXILIAR DE ENFERMERIA	PUERTA OCAMPO KATHERIN					

SERVICIO: HOSPITALIZACIÓN BASICA

FECHA: 14-01-22



PLANILLA DE ENTREGA DE ELEMENTOS DE PROTECCION PERSONAL

FECHA ACT: Mayo 2020		VERSION: 002	COD: A-LOG-F-004				PAG:2/2
Hora de entrega	Cargo	Nombres y Apellidos de quién recibierecibe	Tapaboca	Gorro	Bata	N95	Firma
	AUXILIAR DE ENFERMERIA	QUINTERO ATEHORTUA WENDY VANESSA					
	AUXILIAR DE ENFERMERIA	QUINTERO QUINTERO YEISON					
5:00	AUXILIAR DE ENFERMERIA	RAMIREZ GRAJALES SANDRA PATRICIA	1				Sandra
	AUXILIAR DE ENFERMERIA	RAMIREZ SUAREZ LAURA VALENTINA					
	AUXILIAR DE ENFERMERIA	RODAS GALLEGO SANDRA PATRICIA					
	AUXILIAR DE ENFERMERIA	SALDARRIAGA MONTOYA MANUELA					
	AUXILIAR DE ENFERMERIA	SUAREZ SANCHEZ CRISTIAN JOSE					
	AUXILIAR DE ENFERMERIA	TORO HERRERA ANNY CAROLINA					
	AUXILIAR DE ENFERMERIA	TORRES VELEZ SANDRA CRISTINA					
7:00	AUXILIAR DE ENFERMERIA	VARGAS CALLE MARIA DEL PILAR	1				Ruv
	AUXILIAR DE ENFERMERIA	ZAPATA ESCOBAR YENIFER TATIANA					
	AUXILIAR DE ENFERMERIA	PEREZ VASQUEZ JEILEN TATIANA					
	ENFERMERO	HOYOS ARBOLEDA TATIANA MARCELA					
	ENFERMERO	JURADO QUINTERO JULIANA					
6:31	ENFERMERO	LEMON MENA JESSIKA	2				Jessika
	ENFERMERO	OQUENDO TABARES DIANA MARCELA					
	ENFERMERO	RESTREPO ALCARAZ PAOLA					
	ENFERMERO	SAMPAYO RUIZ YADITH JUOITH					
6:27	ENFERMERO	ZAPATA ROJAS SARA MERCEDES	2				Sara
	ENFERMERO	ELORZA VALENCIA VANESSA	1				
	MEDICO ESPECIALISTA EN MEDICINA INTERNA	MONSALVE YEPES SANTIAGO					
	MEDICO GENERAL	CHAVARRIA CHAVARRIA DIEGO ALEJANDRO					
6:23	MEDICO GENERAL	ESTRADA HERNANDEZ ADRIANA MARIA	1				Adriana
	MEDICO GENERAL	GONZALEZ HOYOS FELIPE					
6:31	MEDICO GENERAL	MARTINEZ FRANCO MARIANA	2				Mariana
	MEDICO GENERAL	PARDO YELA CARLOS DAVID					
	MEDICO GENERAL	RUBIO HENAO CLAUDIA PATRICIA					
	MEDICO GENERAL	SIERRA BOLAÑO ANDREA PAOLA					

SERVICIO: HOSPITALIZACIÓN BASICA

FECHA: 14-01-22



PLANILLA DE ENTREGA DE ELEMENTOS DE PROTECCION PERSONAL

FECHA ACT: Mayo 2020

VERSION: 002

COD: A-LOG-F-004

PAG: 1/2

Hora de entrega	Cargo	Nombres y Apellidos de quién recibierecibe	Tapaboca	Gorro	Bata	N95	Firma
	AUXILIAR DE ENFERMERIA	AGUDELO ALVAREZ DANIEL FELIPE	1				<i>[Firma]</i>
	AUXILIAR DE ENFERMERIA	AGUDELO BETANCUR LADY MARCELA					
	AUXILIAR DE ENFERMERIA	ARANGO RESTREPO NATALIA					
	AUXILIAR DE ENFERMERIA	ARREDONDO RAMIREZ PAOLA ANDREA					
	AUXILIAR DE ENFERMERIA	OCHOA ATEHORTUA DANIELA					
	AUXILIAR DE ENFERMERIA	ARROYAVE MARCELA MARIA					
	AUXILIAR DE ENFERMERIA	AVENDAÑO OSORIO MONICA MARIA					
	AUXILIAR DE ENFERMERIA	BEDOYA PATIÑO SARA					
	AUXILIAR DE ENFERMERIA	BETANCURT MONTOYA YENIFER JULIETH					
6:30	AUXILIAR DE ENFERMERIA	BUITRAGO HERRERA YOHANA	1	-	-	-	<i>[Firma]</i>
7:00	AUXILIAR DE ENFERMERIA	CARDONA LOPERA ANA MARIA	1	-	-	-	<i>[Firma]</i>
	AUXILIAR DE ENFERMERIA	CASTAÑEDA PUERTA MARIA ISABEL					
6:05	AUXILIAR DE ENFERMERIA	CHAVARRIA GIRALDO NATALIA ANDREA	2	-	-	-	<i>[Firma]</i>
	AUXILIAR DE ENFERMERIA	CIRO OCAMPO LINA MARCELA					
	AUXILIAR DE ENFERMERIA	FORONDA CARDONA FRANCISCO JAVIER					
	AUXILIAR DE ENFERMERIA	GARCIA VARELA ISABEL YORLAY					
	AUXILIAR DE ENFERMERIA	GOMEZ VILLA MARIA YOLIMA					
	AUXILIAR DE ENFERMERIA	HIGUITA VELEZ ANA ISABEL					
	AUXILIAR DE ENFERMERIA	ISAZA OCHOA LUZ ESTELA					
	AUXILIAR DE ENFERMERIA	JIMENEZ RODRIGUEZ EVELYN					
6:10	AUXILIAR DE ENFERMERIA	LOPEZ JIMENEZ ERIKA SIRLEY	2				<i>[Firma]</i>
	AUXILIAR DE ENFERMERIA	MARQUEZ GALLO ADRIANA CRISTINA					
	AUXILIAR DE ENFERMERIA	MAZO ZAPATA SARA					
	AUXILIAR DE ENFERMERIA	MESA GRAJALES LUZ AIDA					
	AUXILIAR DE ENFERMERIA	MOLINA ALVAREZ VERONICA DANIELA					
	AUXILIAR DE ENFERMERIA	MORENO CATAÑO ANGIE PAOLA					
	AUXILIAR DE ENFERMERIA	PALACIOS TORRES LAURA CAMILA					
	AUXILIAR DE ENFERMERIA	PARRA URREGO CINDY YURANI					
	AUXILIAR DE ENFERMERIA	PUERTA OCAMPO KATHERIN					

SERVICIO: HOSPITALIZACIÓN BASICA

FECHA: 13-01-22

Aux enfermeria

Agudelo Leon Andrea 1
Angie Cruz



PLANILLA DE ENTREGA DE ELEMENTOS DE PROTECCION PERSONAL

FECHA ACT: Mayo 2020		VERSION: 002	COD: A-LOG-F-004				PAG:2/2
Hora de entrega	Cargo	Nombres y Apellidos de quién recibiere/be	Tapaboca	Gorro	Bata	N95	Firma
	AUXILIAR DE ENFERMERIA	QUINTERO ATEHORTUA WENDY VANESSA					
6:00	AUXILIAR DE ENFERMERIA	QUINTERO QUINTERO YEISON	1	-	-	-	
6:10	AUXILIAR DE ENFERMERIA	RAMIREZ GRAJALES SANDRA PATRICIA	1	-			Sandra
	AUXILIAR DE ENFERMERIA	RAMIREZ SUAREZ LAURA VALENTINA					
6:25	AUXILIAR DE ENFERMERIA	RODAS GALLEGO SANDRA PATRICIA	1				
	AUXILIAR DE ENFERMERIA	SALDARRIAGA MONTOYA MANUELA					
	AUXILIAR DE ENFERMERIA	SUAREZ SANCHEZ CRISTIAN JOSE					
	AUXILIAR DE ENFERMERIA	TORO HERRERA ANNY CAROLINA					
	AUXILIAR DE ENFERMERIA	TORRES VELEZ SANDRA CRISTINA					
	AUXILIAR DE ENFERMERIA	VARGAS CALLE MARIA DEL PILAR					
6:17	AUXILIAR DE ENFERMERIA	ZAPATA ESCOBAR YENIFER TATIANA	1				
	AUXILIAR DE ENFERMERIA	PEREZ VASQUEZ JEILEN TATIANA					
6:19	ENFERMERO	HOYOS ARBOLEDA TATIANA MARCELA	1				Tatiana H
	ENFERMERO	JURADO QUINTERO JULIANA					
6:21	ENFERMERO	LEMONS MENA JESSIKA	2				Jessika
	ENFERMERO	OQUENDO TABARES DIANA MARCELA					
	ENFERMERO	RESTREPO ALCARAZ PAOLA					
	ENFERMERO	SAMPAYO RUIZ YADITH JUDITH					
	ENFERMERO	ZAPATA ROJAS SARA MERCEDES					
	ENFERMERO	ELORZA VALENCIA VANESSA					
	MEDICO ESPECIALISTA EN MEDICINA INTERNA	MONSALVE YEPES SANTIAGO					
6:20	MEDICO GENERAL	CHAVARRIA CHAVARRIA DIEGO ALEJANDRO	2				
	MEDICO GENERAL	ESTRADA HERNANDEZ ADRIANA MARIA					
	MEDICO GENERAL	GONZALEZ HOYOS FELIPE					
	MEDICO GENERAL	MARTINEZ FRANCO MARIANA					
	MEDICO GENERAL	PARDO YELA CARLOS DAVID					
	MEDICO GENERAL	RUBIO HENAO CLAUDIA PATRICIA					
6:25	MEDICO GENERAL	SIERRA BOLAÑO ANDREA PAOLA	2				Andrea

SERVICIO: HOSPITALIZACIÓN BASICA

FECHA: 13-01-22

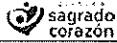

PLANILLA DE ENTREGA DE ELEMENTOS DE PROTECCION PERSONAL

FECHA ACT: Mayo 2020

VERSION: 002

COD: A-LOG-F-004

PAG:1/2

Hora de entrega	Cargo	Nombres y Apellidos de quién recibierecibe	Tapaboca	Gorro	Bata	N95	Firma
	AUXILIAR DE ENFERMERIA	AGUDELO ALVAREZ DANIEL FELIPE					
	AUXILIAR DE ENFERMERIA	AGUDELO BETANCUR LADY MARCELA					
	AUXILIAR DE ENFERMERIA	ARANGO RESTREPO NATALIA					
	AUXILIAR DE ENFERMERIA	ARREDONDO RAMIREZ PAOLA ANDREA					
	AUXILIAR DE ENFERMERIA	OCHOA ATEHORTUA DANIELA					
	AUXILIAR DE ENFERMERIA	ARROYAVE MARCELA MARIA					
	AUXILIAR DE ENFERMERIA	AVENDAÑO OSORIO MONICA MARIA					
	AUXILIAR DE ENFERMERIA	BEDOYA PATIÑO SARA					
	AUXILIAR DE ENFERMERIA	BETANCURT MONTOYA YENIFER JULIETH					
6:30	AUXILIAR DE ENFERMERIA	BUITRAGO HERRERA YOHANA	1	-	-	-	Yohana
	AUXILIAR DE ENFERMERIA	CARDONA LOPERA ANA MARIA					
	AUXILIAR DE ENFERMERIA	CASTAÑEDA PUERTA MARIA ISABEL					
	AUXILIAR DE ENFERMERIA	CHAVARRIA GIRALDO NATALIA ANDREA					
	AUXILIAR DE ENFERMERIA	CIRO OCAMPO LINA MARCELA					
6:10	AUXILIAR DE ENFERMERIA	FORONDA CARDONA FRANCISCO JAVIER	2	-	-	-	Foron
	AUXILIAR DE ENFERMERIA	GARCIA VARELA ISABEL YORLAY					
	AUXILIAR DE ENFERMERIA	GOMEZ VILLA MARIA YOLIMA					
6:15	AUXILIAR DE ENFERMERIA	HIGUITA VELEZ ANA ISABEL	2				Ana
	AUXILIAR DE ENFERMERIA	ISAZA OCHOA LUZ ESTELA					
	AUXILIAR DE ENFERMERIA	JIMENEZ RODRIGUEZ EVELYN					
	AUXILIAR DE ENFERMERIA	LOPEZ JIMENEZ ERIKA SIRLEY					
	AUXILIAR DE ENFERMERIA	MARQUEZ GALLO ADRIANA CRISTINA					
	AUXILIAR DE ENFERMERIA	MAZO ZAPATA SARA					
	AUXILIAR DE ENFERMERIA	MESA GRAJALES LUZ AIDA					
6:10	AUXILIAR DE ENFERMERIA	MOLINA ALVAREZ VERONICA DANIELA	-	-	-	1	VAA
	AUXILIAR DE ENFERMERIA	MORENO CATAÑO ANGIE PAOLA					
	AUXILIAR DE ENFERMERIA	PALACIOS TORRES LAURA CAMILA					
	AUXILIAR DE ENFERMERIA	PARRA URREGO CINDY YURANI					
	AUXILIAR DE ENFERMERIA	PUERTA OCAMPO KATHERIN					

SERVICIO: HOSPITALIZACIÓN BASICA

FECHA: 12-01-22

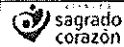

PLANILLA DE ENTREGA DE ELEMENTOS DE PROTECCION PERSONAL

FECHA ACT: Mayo 2020		VERSION: 002	COD: A-LOG-F-004				PAG:2/2
Hora de entrega	Cargo	Nombres y Apellidos de quién recibierecibe	Tapaboca	Gorro	Bata	N95	Firma
	AUXILIAR DE ENFERMERIA	QUINTERO ATEHORTUA WENDY VANESSA					
	AUXILIAR DE ENFERMERIA	QUINTERO QUINTERO YEISON					
	AUXILIAR DE ENFERMERIA	RAMIREZ GRAJALES SANDRA PATRICIA					
6:00	AUXILIAR DE ENFERMERIA	RAMIREZ SUAREZ LAURA VALENTINA	1				
6:30	AUXILIAR DE ENFERMERIA	RODAS GALLEGU SANDRA PATRICIA	2				
	AUXILIAR DE ENFERMERIA	SALDARRIAGA MONTOYA MANUELA					
	AUXILIAR DE ENFERMERIA	SUAREZ SANCHEZ CRISTIAN JOSE					
	AUXILIAR DE ENFERMERIA	TORO HERRERA ANNY CAROLINA					
	AUXILIAR DE ENFERMERIA	TORRES VELEZ SANDRA CRISTINA					
	AUXILIAR DE ENFERMERIA	VARGAS CALLE MARIA DEL PILAR					
	AUXILIAR DE ENFERMERIA	ZAPATA ESCOBAR YENIFER TATIANA					
	AUXILIAR DE ENFERMERIA	PEREZ VASQUEZ JEILEN TATIANA					
	ENFERMERO	HOYOS ARBOLEDA TATIANA MARCELA					
	ENFERMERO	JURADO QUINTERO JULIANA					
	ENFERMERO	LEMONS MENA JESSIKA					
6:10	ENFERMERO	OQUENDO TABARES DIANA MARCELA	2				Diana
	ENFERMERO	RESTREPO ALCARAZ PAOLA					
	ENFERMERO	SAMPAYO RUIZ YADITH JUDITH					
	ENFERMERO	ZAPATA ROJAS SARA MERCEDES					
	ENFERMERO	ELORZA VALENCIA VANESSA					
	MEDICO ESPECIALISTA EN MEDICINA INTERNA	MONSALVE YEPES SANTIAGO					
	MEDICO GENERAL	CHAVARRIA CHAVARRIA DIEGO ALEJANDRO					
6:15	MEDICO GENERAL	ESTRADA HERNANDEZ ADRIANA MARIA	1				
	MEDICO GENERAL	GONZALEZ HOYOS FELIPE					
	MEDICO GENERAL	MARTINEZ FRANCO MARIANA					
	MEDICO GENERAL	PARDO YELA CARLOS DAVID					
	MEDICO GENERAL	RUBIO HENAO CLAUDIA PATRICIA					
	MEDICO GENERAL	SIERRA BOLAÑO ANDREA PAOLA					

SERVICIO: HOSPITALIZACIÓN BASICA

FECHA: 12-01-22

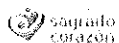

PLANILLA DE ENTREGA DE ELEMENTOS DE PROTECCION PERSONAL

FECHA ACT: Mayo 2020

VERSION: 002

COD: A-LOG-F-004

PAG:1/2

Hora de entrega	Cargo	Nombres y Apellidos de quién recibierecibe	Tapaboca	Gorro	Bata	N95	Firma
	AUXILIAR DE ENFERMERIA	AGUDELO ALVAREZ DANIEL FELIPE					
	AUXILIAR DE ENFERMERIA	AGUDELO BETANCUR LADY MARCELA					
	AUXILIAR DE ENFERMERIA	ARANGO RESTREPO NATALIA					
	AUXILIAR DE ENFERMERIA	ARREDONDO RAMIREZ PAOLA ANDREA					
	AUXILIAR DE ENFERMERIA	OCHOA ATEHORTUA DANIELA					
	AUXILIAR DE ENFERMERIA	ARROYAVE MARCELA MARIA					
	AUXILIAR DE ENFERMERIA	AVENDAÑO OSORIO MONICA MARIA					
	AUXILIAR DE ENFERMERIA	BEDOYA PATIÑO SARA					
6:02	AUXILIAR DE ENFERMERIA	BETANCURT MONTOYA YENIFER JULIETH	1	-	-	-	Jenifer
	AUXILIAR DE ENFERMERIA	BUITRAGO HERRERA YOHANA					
8:40	AUXILIAR DE ENFERMERIA	CARDONA LOPERA ANA MARIA	1	-	-	-	Ana Carolina
	AUXILIAR DE ENFERMERIA	CASTAÑEDA PUERTA MARIA ISABEL					
	AUXILIAR DE ENFERMERIA	CHAVARRIA GIRALDO NATALIA ANDREA					
7:00	AUXILIAR DE ENFERMERIA	CIRO OCAMPO LINA MARCELA	2	-	-	-	Lina
	AUXILIAR DE ENFERMERIA	FORONDA CARDONA FRANCISCO JAVIER					
6:03	AUXILIAR DE ENFERMERIA	GARCIA VARELA ISABEL YORLAY	1				Isabel
	AUXILIAR DE ENFERMERIA	GOMEZ VILLA MARIA YOLIMA					
	AUXILIAR DE ENFERMERIA	HIGUITA VELEZ ANA ISABEL					
	AUXILIAR DE ENFERMERIA	ISAZA OCHOA LUZ ESTELA					
	AUXILIAR DE ENFERMERIA	JIMENEZ RODRIGUEZ EVELYN					
	AUXILIAR DE ENFERMERIA	LOPEZ JIMENEZ ERIKA SIRLEY					
6:20	AUXILIAR DE ENFERMERIA	MARQUEZ GALLO ADRIANA CRISTINA	1	-	-	-	Ari
	AUXILIAR DE ENFERMERIA	MAZO ZAPATA SARA					
	AUXILIAR DE ENFERMERIA	MESA GRAJALES LUZ AIDA					
	AUXILIAR DE ENFERMERIA	MOLINA ALVAREZ VERONICA DANIELA					
	AUXILIAR DE ENFERMERIA	MORENO CATAÑO ANGIE PAOLA					
6:12	AUXILIAR DE ENFERMERIA	PALACIOS TORRES LAURA CAMILA	1	-	-	-	Laura
	AUXILIAR DE ENFERMERIA	PARRA URREGO CINDY YURANI					
	AUXILIAR DE ENFERMERIA	PUERTA OCAMPO KATHERIN					

SERVICIO: HOSPITALIZACIÓN BASICA

FECHA: 11-01-22

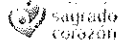

PLANILLA DE ENTREGA DE ELEMENTOS DE PROTECCION PERSONAL

FECHA ACT: Mayo 2020		VERSION: 002	COD: A-LOG-F-004				PAG: 2/2
Hora de entrega	Cargo	Nombres y Apellidos de quén recibierecibe	Tapaboca	Gorro	Bata	N95	Firma
	AUXILIAR DE ENFERMERIA	QUINTERO ATEHORTUA WENDY VANESSA					
6:00	AUXILIAR DE ENFERMERIA	QUINTERO QUINTERO YEISON	1	-	-	-	<i>[Signature]</i>
	AUXILIAR DE ENFERMERIA	RAMIREZ GRAJALES SANDRA PATRICIA					
6:10	AUXILIAR DE ENFERMERIA	RAMIREZ SUAREZ LAURA VALENTINA	1				<i>av</i>
6:05	AUXILIAR DE ENFERMERIA	RODAS GALLEGO SANDRA PATRICIA	2				<i>[Signature]</i>
	AUXILIAR DE ENFERMERIA	SALDARRIAGA MONTOYA MANUELA					
	AUXILIAR DE ENFERMERIA	SUAREZ SANCHEZ CRISTIAN JOSE					
	AUXILIAR DE ENFERMERIA	TORO HERRERA ANNY CAROLINA					
6:10	AUXILIAR DE ENFERMERIA	TORRES VELEZ SANDRA CRISTINA	1	-	-	-	<i>[Signature]</i>
	AUXILIAR DE ENFERMERIA	VARGAS CALLE MARIA DEL PILAR					
6:15	AUXILIAR DE ENFERMERIA	ZAPATA ESCOBAR YENIFER TATIANA	1				<i>[Signature]</i>
	AUXILIAR DE ENFERMERIA	PEREZ VASQUEZ JEILEN TATIANA					
	ENFERMERO	HOYOS ARBOLEDA TATIANA MARCELA					
	ENFERMERO	JURADO QUINTERO JULIANA					
	ENFERMERO	LEMOS MENA JESSIKA					
	ENFERMERO	OQUENDO TABARES DIANA MARCELA					
	ENFERMERO	RESTREPO ALCARAZ PAOLA					
6:22	ENFERMERO	SAMPAYO RUIZ YADITH JUDITH	1				<i>[Signature]</i>
	ENFERMERO	ZAPATA ROJAS SARA MERCEDES					
6:42	ENFERMERO	ELORZA VALENCIA VANESSA	2				<i>[Signature]</i>
	MEDICO ESPECIALISTA EN MEDICINA INTERNA	MONSALVE YEPES SANTIAGO					
6:46	MEDICO GENERAL	CHAVARRIA CHAVARRIA DIEGO ALEJANDRO	2				<i>[Signature]</i>
6:32	MEDICO GENERAL	ESTRADA HERNANDEZ ADRIANA MARIA	1				<i>[Signature]</i>
	MEDICO GENERAL	GONZALEZ HOYOS FELIPE					
6:42	MEDICO GENERAL	MARTINEZ FRANCO MARIANA	2	-	-	-	<i>[Signature]</i>
	MEDICO GENERAL	PARDO YELA CARLOS DAVID					
	MEDICO GENERAL	RUBIO HEJIAO CLAUDIA PATRICIA					
	MEDICO GENERAL	SIERRA BOLAÑO ANDREA PAOLA					

SERVICIO: HOSPITALIZACIÓN BASICA

FECHA: 11-01-22

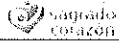

PLANILLA DE ENTREGA DE ELEMENTOS DE PROTECCION PERSONAL

FECHA ACT: Mayo 2020

VERSION: 002

COD: A-LOG-F-004

PAG: 1/2

Hora de entrega	Cargo	Nombres y Apellidos de quién recibierecibe	Tapaboca	Gorro	Bata	N95	Firma
6:20	AUXILIAR DE ENFERMERIA	AGUDELO ALVAREZ DANIEL FELIPE	1				Mau/
6:15	AUXILIAR DE ENFERMERIA	AGUDELO BETANCUR LADY MARCELA	1				Mau/
	AUXILIAR DE ENFERMERIA	ARANGO RESTREPO NATALIA					
6:30	AUXILIAR DE ENFERMERIA	ARREDONDO RAMIREZ PAOLA ANDREA	1	-	-		Mau
	AUXILIAR DE ENFERMERIA	OCHOA ATEHORTUA DANIELA					
	AUXILIAR DE ENFERMERIA	ARROYAVE MARCELA MARIA					
	AUXILIAR DE ENFERMERIA	AVENDAÑO OSORIO MONICA MARIA					
	AUXILIAR DE ENFERMERIA	BEDOYA PATIÑO SARA					
	AUXILIAR DE ENFERMERIA	BETANCURT MONTOYA YENIFER JULIETH					
	AUXILIAR DE ENFERMERIA	BUITRAGO HERRERA YOHANA					
	AUXILIAR DE ENFERMERIA	CARDONA LOPERA ANA MARIA					
6:30	AUXILIAR DE ENFERMERIA	CASTAÑEDA PUERTA MARIA ISABEL	2				Mau
6:35	AUXILIAR DE ENFERMERIA	CHAVARRIA GIRALDO NATALIA ANDREA	2	-	-	-	Mau
	AUXILIAR DE ENFERMERIA	CIRO OCAMPO LINA MARCELA					
	AUXILIAR DE ENFERMERIA	FORONDA CARDONA FRANCISCO JAVIER					
	AUXILIAR DE ENFERMERIA	GARCIA VARELA ISABEL YORLAY					
	AUXILIAR DE ENFERMERIA	GOMEZ VILLA MARIA YOLIMA					
	AUXILIAR DE ENFERMERIA	HIGUITA VELEZ ANA ISABEL					
6:15	AUXILIAR DE ENFERMERIA	ISAZA OCHOA LUZ ESTELA	1	-	-	-	Mau
	AUXILIAR DE ENFERMERIA	JIMENEZ RODRIGUEZ EVELYN					
	AUXILIAR DE ENFERMERIA	LOPEZ JIMENEZ ERIKA SIRLEY					
	AUXILIAR DE ENFERMERIA	MARQUEZ GALLO ADRIANA CRISTINA					
	AUXILIAR DE ENFERMERIA	MAZO ZAPATA SARA					
	AUXILIAR DE ENFERMERIA	MESA GRAJALES LUZ AIDA					
	AUXILIAR DE ENFERMERIA	MOLINA ALVAREZ VERONICA DANIELA					
	AUXILIAR DE ENFERMERIA	MORENO CATAÑO ANGIE PAOLA					
	AUXILIAR DE ENFERMERIA	PALACIOS TORRES LAURA CAMILA					
	AUXILIAR DE ENFERMERIA	PARRA URREGO CINDY YURANI					
	AUXILIAR DE ENFERMERIA	PUERTA OCAMPO KATHERIN					

SERVICIO: HOSPITALIZACIÓN BASICA

FECHA: 10-01-22

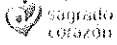

PLANILLA DE ENTREGA DE ELEMENTOS DE PROTECCION PERSONAL

FECHA ACT: Mayo 2020		VERSION: 002	COD: A-LOG-F-004				PAG:2/2
Hora de entrega	Cargo	Nombres y Apellidos de quién recibiere	Tapaboca	Gorro	Bata	N95	Firma
	AUXILIAR DE ENFERMERIA	QUINTERO ATEHORTUA WENDY VANESSA					
	AUXILIAR DE ENFERMERIA	QUINTERO QUINTERO YEISON					
	AUXILIAR DE ENFERMERIA	RAMIREZ GRAJALES SANDRA PATRICIA					
	AUXILIAR DE ENFERMERIA	RAMIREZ SUAREZ LAURA VALENTINA					
	AUXILIAR DE ENFERMERIA	RODAS GALLEGO SANDRA PATRICIA					
	AUXILIAR DE ENFERMERIA	SALDARRIAGA MONTOYA MANUELA					
	AUXILIAR DE ENFERMERIA	SUAREZ SANCHEZ CRISTIAN JOSE					
	AUXILIAR DE ENFERMERIA	TORO HERRERA ANNY CAROLINA					
	AUXILIAR DE ENFERMERIA	TORRES VELEZ SANDRA CRISTINA					
	AUXILIAR DE ENFERMERIA	VARGAS CALLE MARIA DEL PILAR					
	AUXILIAR DE ENFERMERIA	ZAPATA ESCOBAR YENIFER TATIANA					
	AUXILIAR DE ENFERMERIA	PEREZ VASQUEZ JEILEN TATIANA					
6:30	ENFERMERO	HOYOS ARBOLEDA TATIANA MARCELA	1				Barbara ff
	ENFERMERO	JURADO QUINTERO JULIANA					
	ENFERMERO	LEMON MENA JESSICA					
	ENFERMERO	OQUENDO TABARES DIANA MARCELA					
	ENFERMERO	RESTREPO ALCARAZ PAOLA					
6:30	ENFERMERO	SAMPAYO RUIZ YADITH JUDITH	1				Medi
	ENFERMERO	ZAPATA ROJAS SARA MERCEDES					
	ENFERMERO	ELORZA VALENCIA VANESSA					
	MEDICO ESPECIALISTA EN MEDICINA INTERNA	MONSALVE YEPES SANTIAGO					
6:10	MEDICO GENERAL	CHAVARRIA CHAVARRIA DIEGO ALEJANDRO	2				Medi
	MEDICO GENERAL	ESTRADA HERNANDEZ ADRIANA MARIA					
	MEDICO GENERAL	GONZALEZ HOYOS FELIPE					
	MEDICO GENERAL	MARTINEZ FRANCO MARIANA					
	MEDICO GENERAL	PARDO YELA CARLOS DAVID					
	MEDICO GENERAL	RUBIO HENAO CLAUDIA PATRICIA					
	MEDICO GENERAL	SIERRA BOLAÑO ANDREA PAOLA					
SERVICIO: HOSPITALIZACIÓN BASICA			FECHA: 10-01-22				

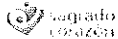

PLANILLA DE ENTREGA DE ELEMENTOS DE PROTECCION PERSONAL

FECHA ACT: Mayo 2020		VERSION: 002		COD: A-LOG-F-004			PAG: 1/2
Hora de entrega	Cargo	Nombres y Apellidos de quién recibierecibe	Tapaboca	Gorro	Bata	N95	Firma
	AUXILIAR DE ENFERMERIA	AGUDELO ALVAREZ DANIEL FELIPE					
6:50	AUXILIAR DE ENFERMERIA	AGUDELO BETANCUR LADY MARCELA	1	-	-	-	<i>[Signature]</i>
	AUXILIAR DE ENFERMERIA	ARANGO RESTREPO NATALIA					
	AUXILIAR DE ENFERMERIA	ARREDONDO RAMIREZ PAOLA ANDREA					
	AUXILIAR DE ENFERMERIA	OCHOA ATEHORTUA DANIELA					
	AUXILIAR DE ENFERMERIA	ARROYAVE MARCELA MARIA					
	AUXILIAR DE ENFERMERIA	AVENDAÑO OSORIO MONICA MARIA					
	AUXILIAR DE ENFERMERIA	BEDOYA PATIÑO SARA					
	AUXILIAR DE ENFERMERIA	BETANCURT MONTOYA YENIFER JULIETH					
	AUXILIAR DE ENFERMERIA	BUITRAGO HERRERA YOHANA					
	AUXILIAR DE ENFERMERIA	CARDONA LOPERA ANA MARIA					
6:10	AUXILIAR DE ENFERMERIA	CASTAÑEDA PUERTA MARIA ISABEL	2				<i>[Signature]</i>
	AUXILIAR DE ENFERMERIA	CHAVARRIA GIRALDO NATALIA ANDREA					
	AUXILIAR DE ENFERMERIA	CIRO OCAMPO LINA MARCELA					
6:15	AUXILIAR DE ENFERMERIA	FORONDA CARDONA FRANCISCO JAVIER	2	-	-	-	<i>[Signature]</i>
6:30	AUXILIAR DE ENFERMERIA	GARCIA VARELA ISABEL YORLAY	1				<i>[Signature]</i>
	AUXILIAR DE ENFERMERIA	GOMEZ VILLA MARIA YOLIMA					
6:50	AUXILIAR DE ENFERMERIA	HIGUITA VELEZ ANA ISABEL	2				<i>[Signature]</i>
6:30	AUXILIAR DE ENFERMERIA	ISAZA OCHOA LUZ ESTELA	1	-	-	-	<i>[Signature]</i>
	AUXILIAR DE ENFERMERIA	JIMENEZ RODRIGUEZ EVELYN	2				<i>[Signature]</i>
	AUXILIAR DE ENFERMERIA	LOPEZ JIMENEZ ERIKA SIRLEY					
6:10	AUXILIAR DE ENFERMERIA	MARQUEZ GALLO ADRIANA CRISTINA	1	-	-	-	<i>[Signature]</i>
	AUXILIAR DE ENFERMERIA	MAZO ZAPATA SARA					
	AUXILIAR DE ENFERMERIA	MESA GRAJALES LUZ AIDA					
	AUXILIAR DE ENFERMERIA	MOLINA ALVAREZ VERONICA DANIELA					
	AUXILIAR DE ENFERMERIA	MORENO CATAÑO ANGIE PAOLA					
	AUXILIAR DE ENFERMERIA	PALACIOS TORRES LAURA CAMILA					
	AUXILIAR DE ENFERMERIA	PARRA URREGO CINDY YURANI					
	AUXILIAR DE ENFERMERIA	PUERTA OCAMPO KATHERIN					
SERVICIO: HOSPITALIZACIÓN BASICA			FECHA: 09-01-22				

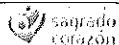

PLANILLA DE ENTREGA DE ELEMENTOS DE PROTECCION PERSONAL

FECHA ACT: Mayo 2020		VERSION: 002	COD: A-LOG-F-004				PAG:2/2
Hora de entrega	Cargo	Nombres y Apellidos de quién recibiere	Tapaboca	Gorro	Bata	N95	Firma
	AUXILIAR DE ENFERMERIA	QUINTERO ATEHORTUA WENDY VANESSA					
	AUXILIAR DE ENFERMERIA	QUINTERO QUINTERO YEISON					
	AUXILIAR DE ENFERMERIA	RAMIREZ GRAJALES SANDRA PATRICIA					
	AUXILIAR DE ENFERMERIA	RAMIREZ SUAREZ LAURA VALENTINA					
	AUXILIAR DE ENFERMERIA	RODAS GALLEGO SANDRA PATRICIA					
	AUXILIAR DE ENFERMERIA	SALDARRIAGA MONTOYA MANUELA					
	AUXILIAR DE ENFERMERIA	SUAREZ SANCHEZ CRISTIAN JOSE					
	AUXILIAR DE ENFERMERIA	TORO HERRERA ANNY CAROLINA					
6:10	AUXILIAR DE ENFERMERIA	TORRES VELEZ SANDRA CRISTINA	2				Cristin
	AUXILIAR DE ENFERMERIA	VARGAS CALLE MARIA DEL PILAR					
6:50	AUXILIAR DE ENFERMERIA	ZAPATA ESCOBAR YENIFER TATIANA	1				Yenifer
	AUXILIAR DE ENFERMERIA	PEREZ VASQUEZ JEILEN TATIANA					
6:25	ENFERMERO	HOYOS ARBOLEDA TATIANA MARCELA	1				Tatiana H
	ENFERMERO	JURADO QUINTERO JULIANA					
6:30	ENFERMERO	LEMON MENA JESSICA	2				Jessica
7:00	ENFERMERO	OQUENDO TABARES DIANA MARCELA	2				Diana
	ENFERMERO	RESTREPO ALCARAZ PAOLA					
	ENFERMERO	SAMPAYO RUIZ YADITH JUDITH					
6:30	ENFERMERO	ZAPATA ROJAS SARA MERCEDES	2				Sara
	ENFERMERO	ELORZA VALENCIA VANESSA					
	MEDICO ESPECIALISTA EN MEDICINA INTERNA	MONSALVE YEPES SANTIAGO					
	MEDICO GENERAL	CHAVARRIA CHAVARRIA DIEGO ALEJANDRO					
	MEDICO GENERAL	ESTRADA HERNANDEZ ADRIANA MARIA					
6:15	MEDICO GENERAL	GONZALEZ HOYOS FELIPE	1				Felipe
6:20	MEDICO GENERAL	MARTINEZ FRANCO MARIANA	2				Mariana
	MEDICO GENERAL	PARDO YELA CARLOS DAVID					
	MEDICO GENERAL	RUBIO HENAO CLAUDIA PATRICIA					
	MEDICO GENERAL	SIERRA BOLAÑO ANDREA PAOLA					

SERVICIO: HOSPITALIZACIÓN BASICA

FECHA: 09-01-22

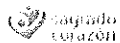

PLANILLA DE ENTREGA DE ELEMENTOS DE PROTECCION PERSONAL

FECHA ACT: Mayo 2020		VERSION: 002	COD. A-LOG-F-004				PAG:1/2
Hora de entrega	Cargo	Nombres y Apellidos de quién recibierecibe	Tapaboca	Gorro	Bata	N95	Firma
	AUXILIAR DE ENFERMERIA	AGUDELO ALVAREZ DANIEL FELIPE					
4:00	AUXILIAR DE ENFERMERIA	AGUDELO BETANCUR LADY MARCELA ✓	1				<i>LMR</i>
	AUXILIAR DE ENFERMERIA	ARANGO RESTREPO NATALIA					
4:15	AUXILIAR DE ENFERMERIA	ARREDONDO RAMIREZ PAOLA ANDREA ✓	1				<i>PAOLA</i>
	AUXILIAR DE ENFERMERIA	OCHOA ATEHORTUA DANIELA					
	AUXILIAR DE ENFERMERIA	ARROYAVE MARCELA MARIA					
	AUXILIAR DE ENFERMERIA	AVENDAÑO OSORIO MONICA MARIA					
	AUXILIAR DE ENFERMERIA	BEDOYA PATIÑO SARA					
	AUXILIAR DE ENFERMERIA	BETANCURT MONTOYA YENIFER JULIETH					
2:00	AUXILIAR DE ENFERMERIA	BUITRAGO HERRERA YOHANA ✓	1	-	-	-	<i>Yohana</i>
	AUXILIAR DE ENFERMERIA	CARDONA LOPERA ANA MARIA					
	AUXILIAR DE ENFERMERIA	CASTAÑEDA PUERTA MARIA ISABEL					
3:00	AUXILIAR DE ENFERMERIA	CHAVARRIA GIRALDO NATALIA ANDREA ✓	2	-	-	-	<i>NALIA</i>
	AUXILIAR DE ENFERMERIA	CIRO OCAMPO LINA MARCELA					
3:30	AUXILIAR DE ENFERMERIA	FORONDA CARDONA FRANCISCO JAVIER ✓	2	-	-	-	<i>FRANCISCO</i>
	AUXILIAR DE ENFERMERIA	GARCIA VARELA ISABEL YORLAY					
	AUXILIAR DE ENFERMERIA	GOMEZ VILLA MARIA YOLIMA					
6:50	AUXILIAR DE ENFERMERIA	HIGUITA VELEZ ANA ISABEL ✓	2				<i>ANA</i>
7:00	AUXILIAR DE ENFERMERIA	ISAZA OCHOA LUZ ESTELA ✓	1	-	-	-	<i>ESTELA</i>
	AUXILIAR DE ENFERMERIA	JIMENEZ RODRIGUEZ EVELYN					
	AUXILIAR DE ENFERMERIA	LOPEZ JIMENEZ ERIKA SIRLEY					
6:30	AUXILIAR DE ENFERMERIA	MARQUEZ GALLO ADRIANA CRISTINA ✓	1	-	-	-	<i>ADRIANA</i>
	AUXILIAR DE ENFERMERIA	MAZO ZAPATA SARA					
	AUXILIAR DE ENFERMERIA	MESA GRAJALES LUZ AIDA					
	AUXILIAR DE ENFERMERIA	MOLINA ALVAREZ VERONICA DANIELA					
	AUXILIAR DE ENFERMERIA	MORENO CATAÑO ANGIE PAOLA					
	AUXILIAR DE ENFERMERIA	PALACIOS TORRES LAURA CAMILA					
	AUXILIAR DE ENFERMERIA	PARRA URREGO CINDY YURANI					
	AUXILIAR DE ENFERMERIA	PUERTA OCAMPO KATHERIN					

SERVICIO: HOSPITALIZACIÓN BASICA

FECHA: 08-01-22

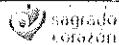

PLANILLA DE ENTREGA DE ELEMENTOS DE PROTECCION PERSONAL

FECHA ACT: Mayo 2020		VERSION: 002	COD: A-LOG-F-004				PAG:2/2
Hora de entrega	Cargo	Nombres y Apellidos de quién recibierecibe	Tapaboca	Gorro	Bata	N95	Firma
	AUXILIAR DE ENFERMERIA	QUINTERO ATEHORTUA WENDY VANESSA					
	AUXILIAR DE ENFERMERIA	QUINTERO QUINTERO YEISON					
	AUXILIAR DE ENFERMERIA	RAMIREZ GRAJALES SANDRA PATRICIA					
	AUXILIAR DE ENFERMERIA	RAMIREZ SUAREZ LAURA VALENTINA					
	AUXILIAR DE ENFERMERIA	RODAS GALLEGO SANDRA PATRICIA					
	AUXILIAR DE ENFERMERIA	SALDARRIAGA MONTOYA MANUELA					
	AUXILIAR DE ENFERMERIA	SUAREZ SANCHEZ CRISTIAN JOSE					
	AUXILIAR DE ENFERMERIA	TORO HERRERA ANNY CAROLINA					
	AUXILIAR DE ENFERMERIA	TORRES VELEZ SANDRA CRISTINA					
	AUXILIAR DE ENFERMERIA	VARGAS CALLE MARIA DEL PILAR					
6:30	AUXILIAR DE ENFERMERIA	ZAPATA ESCOBAR YENIFER TATIANA	1				
	AUXILIAR DE ENFERMERIA	PEREZ VASQUEZ JEILEN TATIANA					
	ENFERMERO	HOYOS ARBOLEDA TATIANA MARCELA					
	ENFERMERO	JURADO QUINTERO JULIANA					
	ENFERMERO	LEMOS MENA JESSIKA					
	ENFERMERO	OQUENDO TABARES DIANA MARCELA					
6:20	ENFERMERO	RESTREPO ALCARAZ PAOLA	2				
6:15	ENFERMERO	SAMPAYO RUIZ YADITH JUDITH					
	ENFERMERO	ZAPATA ROJAS SARA MERCEDES					
	ENFERMERO	ELORZA VALENCIA VANESSA					
	MEDICO ESPECIALISTA EN MEDICINA INTERNA	MONSALVE YEPES SANTIAGO					
	MEDICO GENERAL	CHAVARRIA CHAVARRIA DIEGO ALEJANDRO					
6:00	MEDICO GENERAL	ESTRADA HERNANDEZ ADRIANA MARIA	1				
	MEDICO GENERAL	GONZALEZ HOYOS FELIPE					
	MEDICO GENERAL	MARTINEZ FRANCO MARIANA					
	MEDICO GENERAL	PARDO YELA CARLOS DAVID					
	MEDICO GENERAL	RUBIO HENAO CLAUDIA PATRICIA					
	MEDICO GENERAL	SIERRA BOLAÑO ANDREA PAOLA					

SERVICIO: HOSPITALIZACIÓN BASICA

FECHA: 08-01-22



PLANILLA DE ENTREGA DE ELEMENTOS DE PROTECCION PERSONAL

FECHA ACT: Mayo 2020

VERSION: 002

COD: A-LOG-F-004

PAG: 1/2

Hora de entrega	Cargo	Nombres y Apellidos de quién recibierecibe	Tapaboca	Gorro	Bata	N95	Firma
6:00	AUXILIAR DE ENFERMERIA	AGUDELO ALVAREZ DANIEL FELIPE /	1				<i>[Signature]</i>
	AUXILIAR DE ENFERMERIA	AGUDELO BETANCUR LADY MARCELA					
	AUXILIAR DE ENFERMERIA	ARANGO RESTREPO NATALIA					
	AUXILIAR DE ENFERMERIA	ARREDONDO RAMIREZ PAOLA ANDREA					
	AUXILIAR DE ENFERMERIA	OCHOA ATEHORTUA DANIELA					
	AUXILIAR DE ENFERMERIA	ARROYAVE MARCELA MARIA					
6:10	AUXILIAR DE ENFERMERIA	AVENDAÑO OSORIO MONICA MARIA /	1			1	<i>[Signature]</i>
	AUXILIAR DE ENFERMERIA	BEDOYA PATIÑO SARA					
	AUXILIAR DE ENFERMERIA	BETANCURT MONTOYA YENIFER JULIETH					
6:15	AUXILIAR DE ENFERMERIA	BUITRAGO HERRERA YOHANA /	1				<i>[Signature]</i>
	AUXILIAR DE ENFERMERIA	CARDONA LOPERA ANA MARIA					
	AUXILIAR DE ENFERMERIA	CASTAÑEDA PUERTA MARIA ISABEL					
6:20	AUXILIAR DE ENFERMERIA	CHAVARRIA GIRALDO NATALIA ANDREA /	1				<i>[Signature]</i>
6:50	AUXILIAR DE ENFERMERIA	CIRO OCAMPO LINA MARCELA /	2				<i>[Signature]</i>
6:15	AUXILIAR DE ENFERMERIA	FORONDA CARDONA FRANCISCO JAVIER /	2				<i>[Signature]</i>
6:20	AUXILIAR DE ENFERMERIA	GARCIA VARELA ISABEL YORLAY /	1				<i>[Signature]</i>
	AUXILIAR DE ENFERMERIA	GOMEZ VILLA MARIA YOLIMA					
	AUXILIAR DE ENFERMERIA	HIGUITA VELEZ ANA ISABEL					
6:00	AUXILIAR DE ENFERMERIA	ISAZA OCHOA LUZ ESTELA /	1				<i>[Signature]</i>
	AUXILIAR DE ENFERMERIA	JIMENEZ RODRIGUEZ EVELYN					
7:00	AUXILIAR DE ENFERMERIA	LOPEZ JIMENEZ ERIKA SIRLEY /	2				<i>[Signature]</i>
	AUXILIAR DE ENFERMERIA	MARQUEZ GALLO ADRIANA CRISTINA					
	AUXILIAR DE ENFERMERIA	MAZO ZAPATA SARA					
	AUXILIAR DE ENFERMERIA	MESA GRAJALES LUZ AIDA					
	AUXILIAR DE ENFERMERIA	MOLINA ALVAREZ VERONICA DANIELA					
	AUXILIAR DE ENFERMERIA	MORENO CATAÑO ANGIE PAOLA					
6:20	AUXILIAR DE ENFERMERIA	PALACIOS TORRES LAURA CAMILA /	1				<i>[Signature]</i>
6:15	AUXILIAR DE ENFERMERIA	PARRA URREGO CINDY YURANI /	2				<i>[Signature]</i>
	AUXILIAR DE ENFERMERIA	PUERTA OCAMPO KATHERIN					

SERVICIO: HOSPITALIZACIÓN BASICA

FECHA: 07 - 01 - 22



PLANILLA DE ENTREGA DE ELEMENTOS DE PROTECCION PERSONAL

FECHA ACT: Mayo 2020		VERSION: 002	COD: A-LOG-F-004				PAG:2/2
Hora de entrega	Cargo	Nombres y Apellidos de quién recibiere	Tapaboca	Gorro	Bata	N95	Firma
	AUXILIAR DE ENFERMERIA	QUINTERO ATEHORTUA WENDY VANESSA					
6:50	AUXILIAR DE ENFERMERIA	QUINTERO QUINTERO YEISON	1	-	-	-	<i>[Signature]</i>
	AUXILIAR DE ENFERMERIA	RAMIREZ GRAJALES SANDRA PATRICIA					
6:30	AUXILIAR DE ENFERMERIA	RAMIREZ SUAREZ LAURA VALENTINA	1				<i>[Signature]</i>
5:00	AUXILIAR DE ENFERMERIA	RODAS GALLEGO SANDRA PATRICIA	2				<i>[Signature]</i>
	AUXILIAR DE ENFERMERIA	SALDARRIAGA MONTOYA MANUELA					
	AUXILIAR DE ENFERMERIA	SUAREZ SANCHEZ CRISTIAN JOSE					
	AUXILIAR DE ENFERMERIA	TORO HERRERA ANNY CAROLINA					
	AUXILIAR DE ENFERMERIA	TORRES VELEZ SANDRA CRISTINA					
	AUXILIAR DE ENFERMERIA	VARGAS CALLE MARIA DEL PILAR					
	AUXILIAR DE ENFERMERIA	ZAPATA ESCOBAR YENIFER TATIANA					
	AUXILIAR DE ENFERMERIA	PEREZ VASQUEZ JEILEN TATIANA					
6:15	ENFERMERO	HOYOS ARBOLEDA TATIANA MARCELA	1				<i>[Signature]</i>
6:30	ENFERMERO	JURADO QUINTERO JULIANA	2				<i>[Signature]</i>
	ENFERMERO	LEMONS MENA JESSIKA					
	ENFERMERO	OQUENDO TABARES DIANA MARCELA					
	ENFERMERO	RESTREPO ALCARAZ PAOLA					
	ENFERMERO	SAMPAYO RUIZ YADITH JUDITH					
	ENFERMERO	ZAPATA ROJAS SARA MERCEDES					
4:00	ENFERMERO	ELORZA VALENCIA VANESSA	2				<i>[Signature]</i>
	MEDICO ESPECIALISTA EN MEDICINA INTERNA	MONSALVE YEPES SANTIAGO					
	MEDICO GENERAL	CHAVARRIA CHAVARRIA DIEGO ALEJANDRO					
2:00	MEDICO GENERAL	ESTRADA HERNANDEZ ADRIANA MARIA	1				<i>[Signature]</i>
2:30	MEDICO GENERAL	GONZALEZ HOYOS FELIPE	1				<i>[Signature]</i>
3:50	MEDICO GENERAL	MARTINEZ FRANCO MARIANA	2				<i>[Signature]</i>
	MEDICO GENERAL	PARDO YELA CARLOS DAVID					
	MEDICO GENERAL	RUBIO HENAO CLAUDIA PATRICIA					
3:30	MEDICO GENERAL	SIERRA BOLAÑO ANDREA PAOLA	2				<i>[Signature]</i>

SERVICIO: HOSPITALIZACIÓN BASICA

FECHA: 09-01-22

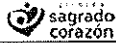

PLANILLA DE ENTREGA DE ELEMENTOS DE PROTECCION PERSONAL

FECHA ACT: Mayo 2020

VERSION: 002

COO: A-LOG-F-004

PAG: 1/2

Hora de entrega	Cargo	Nombres y Apellidos de quién recibierecibe	Tapaboca	Gorro	Bata	N95	Firma
6:00	AUXILIAR DE ENFERMERIA	AGUDELO ALVAREZ DANIEL FELIPE	1				<i>Nancy</i>
7:00	AUXILIAR DE ENFERMERIA	AGUDELO BETANCUR LADY MARCELA	1				<i>(Signature)</i>
	AUXILIAR DE ENFERMERIA	ARANGO RESTREPO NATALIA					
	AUXILIAR DE ENFERMERIA	ARREDONDO RAMIREZ PAOLA ANDREA					
	AUXILIAR DE ENFERMERIA	OCHOA ATEHORTUA DANIELA					
	AUXILIAR DE ENFERMERIA	ARROYAVE MARCELA MARIA					
	AUXILIAR DE ENFERMERIA	AVENDAÑO OSORIO MONICA MARIA					
	AUXILIAR DE ENFERMERIA	BEDOYA PATIÑO SARA					
	AUXILIAR DE ENFERMERIA	BETANCURT MONTOYA YENIFER JULIETH					
	AUXILIAR DE ENFERMERIA	BUITRAGO HERRERA YOHANA					
6:20	AUXILIAR DE ENFERMERIA	CARDONA LOPERA ANA MARIA	1	-	-	-	<i>Ana Cardona</i>
	AUXILIAR DE ENFERMERIA	CASTAÑEDA PUERTA MARIA ISABEL					
	AUXILIAR DE ENFERMERIA	CHAVARRIA GIRALDO NATALIA ANDREA					
	AUXILIAR DE ENFERMERIA	CIRO OCAMPO LINA MARCELA					
	AUXILIAR DE ENFERMERIA	FORONDA CARDONA FRANCISCO JAVIER					
6:21	AUXILIAR DE ENFERMERIA	GARCIA VARELA ISABEL YORLAY	1				<i>Isabel</i>
	AUXILIAR DE ENFERMERIA	GOMEZ VILLA MARIA YOLIMA					
6:25	AUXILIAR DE ENFERMERIA	HIGUITA VELEZ ANA ISABEL	2				<i>(Signature)</i>
	AUXILIAR DE ENFERMERIA	ISAZA OCHOA LUZ ESTELA					
	AUXILIAR DE ENFERMERIA	JIMENEZ RODRIGUEZ EVELYN					
	AUXILIAR DE ENFERMERIA	LOPEZ JIMENEZ ERIKA SIRLEY					
	AUXILIAR DE ENFERMERIA	MARQUEZ GALLO ADRIANA CRISTINA					
	AUXILIAR DE ENFERMERIA	MAZO ZAPATA SARA					
	AUXILIAR DE ENFERMERIA	MESA GRAJALES LUZ AIDA					
	AUXILIAR DE ENFERMERIA	MOLINA ALVAREZ VERONICA DANIELA					
	AUXILIAR DE ENFERMERIA	MORENO CATAÑO ANGIE PAOLA					
7:27	AUXILIAR DE ENFERMERIA	PALACIOS TORRES LAURA CAMILA	1	-	-		<i>(Signature)</i>
	AUXILIAR DE ENFERMERIA	PARRA URREGO CINDY YURANI					
	AUXILIAR DE ENFERMERIA	PUERTA OCAMPO KATHERIN					

SERVICIO: HOSPITALIZACIÓN BASICA

FECHA: 06-01-22



PLANILLA DE ENTREGA DE ELEMENTOS DE PROTECCION PERSONAL

FECHA ACT: Mayo 2020		VERSION: 002	COD: A-LOG-F-004				PAG:2/2
Hora de entrega	Cargo	Nombres y Apellidos de quién recibierecebe	Tapaboca	Gorro	Bata	N95	Firma
	AUXILIAR DE ENFERMERIA	QUINTERO ATEHORTUA WENDY VANESSA					
	AUXILIAR DE ENFERMERIA	QUINTERO QUINTERO YEISON					
6:00	AUXILIAR DE ENFERMERIA	RAMIREZ GRAJALES SANDRA PATRICIA	1				Sandra P
	AUXILIAR DE ENFERMERIA	RAMIREZ SUAREZ LAURA VALENTINA					
	AUXILIAR DE ENFERMERIA	RODAS GALLEGO SANDRA PATRICIA					
	AUXILIAR DE ENFERMERIA	SALDARRIAGA MONTOYA MANUELA					
	AUXILIAR DE ENFERMERIA	SUAREZ SANCHEZ CRISTIAN JOSE					
	AUXILIAR DE ENFERMERIA	TORO HERRERA ANNY CAROLINA					
6:25	AUXILIAR DE ENFERMERIA	TORRES VELEZ SANDRA CRISTINA	1				CRISTINA
	AUXILIAR DE ENFERMERIA	VARGAS CALLE MARIA DEL PILAR					
	AUXILIAR DE ENFERMERIA	ZAPATA ESCOBAR YENIFER TATIANA					
	AUXILIAR DE ENFERMERIA	PEREZ VASQUEZ JEILEN TATIANA					
6:20	ENFERMERO	HOYOS ARBOLEDA TATIANA MARCELA	1				Zatara H
	ENFERMERO	JURADO QUINTERO JULIANA					
6:15	ENFERMERO	LEMON MENA JESSIKA	1				JESSIKA
	ENFERMERO	OQUENDO TABARES DIANA MARCELA					
	ENFERMERO	RESTREPO ALCARAZ PAOLA					
	ENFERMERO	SAMPAYO RUIZ YADITH JUDITH					
6:10	ENFERMERO	ZAPATA ROJAS SARA MERCEDES	2				Sara
	ENFERMERO	ELORZA VALENCIA VANESSA					
	MEDICO ESPECIALISTA EN MEDICINA INTERNA	MONSALVE YEPES SANTIAGO					
	MEDICO GENERAL	CHAVARRIA CHAVARRIA DIEGO ALEJANDRO					
6:05	MEDICO GENERAL	ESTRADA HERNANDEZ ADRIANA MARIA	1				Adriana
	MEDICO GENERAL	GONZALEZ HOYOS FELIPE					
	MEDICO GENERAL	MARTINEZ FRANCO MARIANA					
	MEDICO GENERAL	PARDO YELA CARLOS DAVID					
	MEDICO GENERAL	RUBIO HENAO CLAUDIA PATRICIA					
	MEDICO GENERAL	SIERRA BOLAÑO ANDREA PAOLA					

SERVICIO: HOSPITALIZACIÓN BASICA

FECHA: 06-01-22

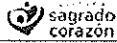

PLANILLA DE ENTREGA DE ELEMENTOS DE PROTECCION PERSONAL

FECHA ACT: Mayo 2020

VERSION: 002

COD: A-LOG-F-004

PAG: 1/2

Hora de entrega	Cargo	Nombres y Apellidos de quién recibierecebe	Tapaboca	Gorro	Bata	N95	Firma
6:30	AUXILIAR DE ENFERMERIA	AGUDELO ALVAREZ DANIEL FELIPE	1				<i>Daly</i>
	AUXILIAR DE ENFERMERIA	AGUDELO BETANCUR LADY MARCELA					
6:15	AUXILIAR DE ENFERMERIA	ARANGO RESTREPO NATALIA	1				<i>Natalia</i>
6:20	AUXILIAR DE ENFERMERIA	ARREDONDO RAMIREZ PAOLA ANDREA	1				<i>Paola</i>
	AUXILIAR DE ENFERMERIA	OCHOA ATEHORTUA DANIELA					
	AUXILIAR DE ENFERMERIA	ARROYAVE MARCELA MARIA					
	AUXILIAR DE ENFERMERIA	AVENDAÑO OSORIO MONICA MARIA					
	AUXILIAR DE ENFERMERIA	BEDOYA PATIÑO SARA					
	AUXILIAR DE ENFERMERIA	BETANCURT MONTOYA YENIFER JULIETH					
6:30	AUXILIAR DE ENFERMERIA	BUITRAGO HERRERA YOHANA	1				<i>Yohana</i>
	AUXILIAR DE ENFERMERIA	CARDONA LOPERA ANA MARIA					
6:15	AUXILIAR DE ENFERMERIA	CASTAÑEDA PUERTA MARIA ISABEL	2				<i>Maria Isabel</i>
6:30	AUXILIAR DE ENFERMERIA	CHAVARRIA GIRALDO NATALIA ANDREA	2				<i>NATALIA</i>
	AUXILIAR DE ENFERMERIA	CIRO OCAMPO LINA MARCELA	1				
	AUXILIAR DE ENFERMERIA	FORONDA CARDONA FRANCISCO JAVIER					
	AUXILIAR DE ENFERMERIA	GARCIA VARELA ISABEL YORLAY					
	AUXILIAR DE ENFERMERIA	GOMEZ VILLA MARIA YOLIMA					
6:15	AUXILIAR DE ENFERMERIA	HIGUITA VELEZ ANA ISABEL	2				<i>ANA ISABEL</i>
6:20	AUXILIAR DE ENFERMERIA	ISAZA OCHOA LUZ ESTELA	1				<i>LUZ ESTELA</i>
6:15	AUXILIAR DE ENFERMERIA	JIMENEZ RODRIGUEZ EVELYN	1				<i>Evelyn</i>
	AUXILIAR DE ENFERMERIA	LOPEZ JIMENEZ ERIKA SIRLEY					
	AUXILIAR DE ENFERMERIA	MARQUEZ GALLO ADRIANA CRISTINA					
	AUXILIAR DE ENFERMERIA	MAZO ZAPATA SARA					
6:30	AUXILIAR DE ENFERMERIA	MESA GRAJALES LUZ AIDA	1				<i>LUZ</i>
	AUXILIAR DE ENFERMERIA	MOLINA ALVAREZ VERONICA DANIELA					
	AUXILIAR DE ENFERMERIA	MORENO CATAÑO ANGIE PAOLA					
	AUXILIAR DE ENFERMERIA	PALACIOS TORRES LAURA CAMILA					
	AUXILIAR DE ENFERMERIA	PARRA URREGO CINDY YURANI					
	AUXILIAR DE ENFERMERIA	PUERTA OCAMPO KATHERIN					

SERVICIO: HOSPITALIZACIÓN BASICA

FECHA: 05-01-22

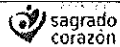

PLANILLA DE ENTREGA DE ELEMENTOS DE PROTECCION PERSONAL

FECHA ACT: Mayo 2020		VERSION: 002	COD: A-LOG-F-004				PAG:2/2
Hora de entrega	Cargo	Nombres y Apellidos de quién recibierecibe	Tapaboca	Gorro	Bata	N95	Firma
	AUXILIAR DE ENFERMERIA	QUINTERO ATEHORTUA WENDY VANESSA					
6:10	AUXILIAR DE ENFERMERIA	QUINTERO QUINTERO YEISON	1	-	-		<i>[Signature]</i>
	AUXILIAR DE ENFERMERIA	RAMIREZ GRAJALES SANDRA PATRICIA					
	AUXILIAR DE ENFERMERIA	RAMIREZ SUAREZ LAURA VALENTINA					
6:15	AUXILIAR DE ENFERMERIA	RODAS GALLEGU SANDRA PATRICIA	2				<i>[Signature]</i>
	AUXILIAR DE ENFERMERIA	SALDARRIAGA MONTOYA MANUELA					
	AUXILIAR DE ENFERMERIA	SUAREZ SANCHEZ CRISTIAN JOSE					
	AUXILIAR DE ENFERMERIA	TORO HERRERA ANNY CAROLINA					
	AUXILIAR DE ENFERMERIA	TORRES VELEZ SANDRA CRISTINA					
6:10	AUXILIAR DE ENFERMERIA	VARGAS CALLE MARIA DEL PILAR	1				<i>[Signature]</i>
	AUXILIAR DE ENFERMERIA	ZAPATA ESCOBAR YENIFER TATIANA					
6:20	AUXILIAR DE ENFERMERIA	PEREZ VASQUEZ JEILEN TATIANA	1				<i>[Signature]</i>
	ENFERMERO	HOYOS ARBOLEDA TATIANA MARCELA					
6:15	ENFERMERO	JURADO QUINTERO JULIANA	1				<i>[Signature]</i>
	ENFERMERO	LEMONS MENA JESSIKA					
	ENFERMERO	OQUENDO TABARES DIANA MARCELA					
	ENFERMERO	RESTREPO ALCARAZ PAOLA					
6:30	ENFERMERO	SAMPAYO RUIZ YADITH JUDITH	2				<i>[Signature]</i>
	ENFERMERO	ZAPATA ROJAS SARA MERCEDES					
6:10	ENFERMERO	ELORZA VALENCIA VANESSA	2				<i>[Signature]</i>
	MEDICO ESPECIALISTA EN MEDICINA INTERNA	MONSALVE YEPES SANTIAGO					
6:30	MEDICO GENERAL	CHAVARRIA CHAVARRIA DIEGO ALEJANDRO	1				<i>[Signature]</i>
6:20	MEDICO GENERAL	ESTRADA HERNANDEZ ADRIANA MARIA	1				<i>[Signature]</i>
7:00	MEDICO GENERAL	GONZALEZ HOYOS FELIPE	1-1				<i>[Signature]</i>
	MEDICO GENERAL	MARTINEZ FRANCO MARIANA					
7:00	MEDICO GENERAL	PARDO YELA CARLOS DAVID	1				<i>[Signature]</i>
	MEDICO GENERAL	RUBIO HENAO CLAUDIA PATRICIA					
	MEDICO GENERAL	SIERRA BOLAÑO ANDREA PAOLA					

SERVICIO: HOSPITALIZACIÓN BASICA

FECHA: 05-01-22



PLANILLA DE ENTREGA DE ELEMENTOS DE PROTECCION PERSONAL

FECHA ACT: Mayo 2020

VERSION: 002

COD: A-LOG-F-004

PAG: 1/2

Hora de entrega	Cargo	Nombres y Apellidos de quién recibiere	Tapaboca	Gorro	Bata	N95	Firma
	AUXILIAR DE ENFERMERIA	AGUDELO ALVAREZ DANIEL FELIPE					
	AUXILIAR DE ENFERMERIA	AGUDELO BETANCUR LADY MARCELA					
	AUXILIAR DE ENFERMERIA	ARANGO RESTREPO NATALIA					
6:10	AUXILIAR DE ENFERMERIA	ARREDONDO RAMIREZ PAOLA ANDREA	2	-			<i>[Signature]</i>
	AUXILIAR DE ENFERMERIA	OCHOA ATEHORTUA DANIELA					
	AUXILIAR DE ENFERMERIA	ARROYAVE MARCELA MARIA					
	AUXILIAR DE ENFERMERIA	AVENDAÑO OSORIO MONICA MARIA					
	AUXILIAR DE ENFERMERIA	BEDOYA PATIÑO SARA					
	AUXILIAR DE ENFERMERIA	BETANCURT MONTOYA YENIFER JULIETH					
	AUXILIAR DE ENFERMERIA	BUITRAGO HERRERA YOHANA					
	AUXILIAR DE ENFERMERIA	CARDONA LOPERA ANA MARIA					
6:15	AUXILIAR DE ENFERMERIA	CASTAÑEDA PUERTA MARIA ISABEL	2				<i>[Signature]</i>
	AUXILIAR DE ENFERMERIA	CHAVARRIA GIRALDO NATALIA ANDREA					
	AUXILIAR DE ENFERMERIA	CIRO OCAMPO LINA MARCELA					
6:20	AUXILIAR DE ENFERMERIA	FORONDA CARDONA FRANCISCO JAVIER	2	-	-	-	<i>[Signature]</i>
	AUXILIAR DE ENFERMERIA	GARCIA VARELA ISABEL YORLAY					
	AUXILIAR DE ENFERMERIA	GOMEZ VILLA MARIA YOLIMA					
	AUXILIAR DE ENFERMERIA	HIGUITA VELEZ ANA ISABEL					
	AUXILIAR DE ENFERMERIA	ISAZA OCHOA LUZ ESTELA					
6:29	AUXILIAR DE ENFERMERIA	JIMENEZ RODRIGUEZ EVELYN	1				<i>[Signature]</i>
6:24	AUXILIAR DE ENFERMERIA	LOPEZ JIMENEZ ERIKA SIRLEY	2				<i>[Signature]</i>
	AUXILIAR DE ENFERMERIA	MARQUEZ GALLO ADRIANA CRISTINA					
	AUXILIAR DE ENFERMERIA	MAZO ZAPATA SARA					
	AUXILIAR DE ENFERMERIA	MESA GRAJALES LUZ AIDA					
6:32	AUXILIAR DE ENFERMERIA	MOLINA ALVAREZ VERONICA DANIELA				1	<i>[Signature]</i>
	AUXILIAR DE ENFERMERIA	MORENO CATAÑO ANGIE PAOLA					
	AUXILIAR DE ENFERMERIA	PALACIOS TORRES LAURA CAMILA					
	AUXILIAR DE ENFERMERIA	PARRA URREGO CINDY YURANI					
	AUXILIAR DE ENFERMERIA	PUERTA OCAMPO KATHERIN					

SERVICIO: HOSPITALIZACIÓN BASICA

FECHA: 04-01-22

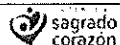

PLANILLA DE ENTREGA DE ELEMENTOS DE PROTECCION PERSONAL

FECHA ACT: Mayo 2020		VERSION: 002	COD: A-LOG-F-004				PAG:2/2
Hora de entrega	Cargo	Nombres y Apellidos de quién recibierecibe	Tapaboca	Gorro	Bata	N95	Firma
	AUXILIAR DE ENFERMERIA	QUINTERO ATEHORTUA WENDY VANESSA					
7:00	AUXILIAR DE ENFERMERIA	QUINTERO QUINTERO YEISON	1	-	-	-	<i>[Signature]</i>
	AUXILIAR DE ENFERMERIA	RAMIREZ GRAJALES SANDRA PATRICIA					
	AUXILIAR DE ENFERMERIA	RAMIREZ SUAREZ LAURA VALENTINA					
6:50	AUXILIAR DE ENFERMERIA	RODAS GALLEGU SANDRA PATRICIA	2				<i>[Signature]</i>
	AUXILIAR DE ENFERMERIA	SALDARRIAGA MONTOYA MANUELA					
	AUXILIAR DE ENFERMERIA	SUAREZ SANCHEZ CRISTIAN JOSE					
	AUXILIAR DE ENFERMERIA	TORO HERRERA ANNY CAROLINA					
6:42	AUXILIAR DE ENFERMERIA	TORRES VELEZ SANDRA CRISTINA	1				<i>[Signature]</i>
	AUXILIAR DE ENFERMERIA	VARGAS CALLE MARIA DEL PILAR					
	AUXILIAR DE ENFERMERIA	ZAPATA ESCOBAR YENIFER TATIANA					
	AUXILIAR DE ENFERMERIA	PEREZ VASQUEZ JEILEN TATIANA					
	ENFERMERO	HOYOS ARBOLEDA TATIANA MARCELA					
	ENFERMERO	JURADO QUINTERO JULIANA					
6:52	ENFERMERO	LEMON MENA JESSIKA	2				<i>[Signature]</i>
	ENFERMERO	OQUENDO TABARES DIANA MARCELA					
	ENFERMERO	RESTREPO ALCARAZ PAOLA					
	ENFERMERO	SAMPAYO RUIZ YADITH JUDITH					
7:01	ENFERMERO	ZAPATA ROJAS SARA MERCEDES	1				<i>[Signature]</i>
6:33	ENFERMERO	ELORZA VALENCIA VANESSA	2				<i>[Signature]</i>
	MEDICO ESPECIALISTA EN MEDICINA INTERNA	MONSALVE YEPES SANTIAGO					
6:21	MEDICO GENERAL	CHAVARRIA CHAVARRIA DIEGO ALEJANDRO	2				<i>[Signature]</i>
	MEDICO GENERAL	ESTRADA HERNANDEZ ADRIANA MARIA					
6:20	MEDICO GENERAL	GONZALEZ HOYOS FELIPE	1				<i>[Signature]</i>
	MEDICO GENERAL	MARTINEZ FRANCO MARIANA					
	MEDICO GENERAL	PARDO YELA CARLOS DAVID					
	MEDICO GENERAL	RUBIO HENAO CLAUDIA PATRICIA					
6:24	MEDICO GENERAL	SIERRA BOLAÑO ANDREA PAOLA	2				<i>[Signature]</i>

SERVICIO: HOSPITALIZACIÓN BASICA

FECHA: 04-01-22



PLANILLA DE ENTREGA DE ELEMENTOS DE PROTECCION PERSONAL

FECHA ACT: Mayo 2020

VERSION: 002

COD: A-LOG-F-004

PAG: 1/2

Hora de entrega	Cargo	Nombres y Apellidos de quién recibierecibe	Tapaboca	Gorro	Bata	N95	Firma
6:05	AUXILIAR DE ENFERMERIA	AGUDELO ALVAREZ DANIEL FELIPE	1				<i>Daniel</i>
	AUXILIAR DE ENFERMERIA	AGUDELO BETANCUR LADY MARCELA					
	AUXILIAR DE ENFERMERIA	ARANGO RESTREPO NATALIA					
	AUXILIAR DE ENFERMERIA	ARREDONDO RAMIREZ PAOLA ANDREA					
	AUXILIAR DE ENFERMERIA	OCHOA ATEHORTUA DANIELA					
6:42	AUXILIAR DE ENFERMERIA	ARROYAVE MARCELA MARIA	1				<i>Marcel</i>
	AUXILIAR DE ENFERMERIA	AVENDAÑO OSORIO MONICA MARIA					
	AUXILIAR DE ENFERMERIA	BEDOYA PATIÑO SARA					
	AUXILIAR DE ENFERMERIA	BETANCURT MONTOYA YENIFER JULIETH					
	AUXILIAR DE ENFERMERIA	BUITRAGO HERRERA YOHANA					
6:07	AUXILIAR DE ENFERMERIA	CARDONA LOPERA ANA MARIA	1	-	-	-	<i>Anacondra</i>
	AUXILIAR DE ENFERMERIA	CASTAÑEDA PUERTA MARIA ISABEL					
	AUXILIAR DE ENFERMERIA	CHAVARRIA GIRALDO NATALIA ANDREA					
	AUXILIAR DE ENFERMERIA	CIRO OCAMPO LINA MARCELA					
6:32	AUXILIAR DE ENFERMERIA	FORONDA CARDONA FRANCISCO JAVIER	2	-			
	AUXILIAR DE ENFERMERIA	GARCIA VARELA ISABEL YORLAY					
6:40	AUXILIAR DE ENFERMERIA	GOMEZ VILLA MARIA YOLIMA					
6:40	AUXILIAR DE ENFERMERIA	HIGUITA VELEZ ANA ISABEL	2				<i>Ana</i>
6:32	AUXILIAR DE ENFERMERIA	ISAZA OCHOA LUZ ESTELA	1	-	-		<i>Estela</i>
	AUXILIAR DE ENFERMERIA	JIMENEZ RODRIGUEZ EVELYN					
	AUXILIAR DE ENFERMERIA	LOPEZ JIMENEZ ERIKA SIRLEY					
	AUXILIAR DE ENFERMERIA	MARQUEZ GALLO ADRIANA CRISTINA					
	AUXILIAR DE ENFERMERIA	MAZO ZAPATA SARA					
	AUXILIAR DE ENFERMERIA	MESA GRAJALES LUZ AIDA					
	AUXILIAR DE ENFERMERIA	MOLINA ALVAREZ VERONICA DANIELA					
	AUXILIAR DE ENFERMERIA	MORENO CATAÑO ANGIE PAOLA					
	AUXILIAR DE ENFERMERIA	PALACIOS TORRES LAURA CAMILA					
	AUXILIAR DE ENFERMERIA	PARRA URREGO CINDY YURANI					
	AUXILIAR DE ENFERMERIA	PUERTA OCAMPO KATHERIN					

SERVICIO: HOSPITALIZACIÓN BASICA

FECHA: 03-01-22



PLANILLA DE ENTREGA DE ELEMENTOS DE PROTECCION PERSONAL

FECHA ACT: Mayo 2020		VERSION: 002	COD: A-LOG-F-004				PAG:2/2
Hora de entrega	Cargo	Nombres y Apellidos de quién recibe	Tapaboca	Gorro	Bata	N95	Firma
	AUXILIAR DE ENFERMERIA	QUINTERO ATEHORTUA WENDY VANESSA					
	AUXILIAR DE ENFERMERIA	QUINTERO QUINTERO YEISON					
6:12	AUXILIAR DE ENFERMERIA	RAMIREZ GRAJALES SANDRA PATRICIA	1				Sandra
	AUXILIAR DE ENFERMERIA	RAMIREZ SUAREZ LAURA VALENTINA					
	AUXILIAR DE ENFERMERIA	RODAS GALLEGU SANDRA PATRICIA					
	AUXILIAR DE ENFERMERIA	SALDARRIAGA MONTOYA MANUELA					
	AUXILIAR DE ENFERMERIA	SUAREZ SANCHEZ CRISTIAN JOSE					
	AUXILIAR DE ENFERMERIA	TORO HERRERA ANNY CAROLINA					
	AUXILIAR DE ENFERMERIA	TORRES VELEZ SANDRA CRISTINA					
	AUXILIAR DE ENFERMERIA	VARGAS CALLE MARIA DEL PILAR					
	AUXILIAR DE ENFERMERIA	ZAPATA ESCOBAR YENIFER TATIANA					
	AUXILIAR DE ENFERMERIA	PEREZ VASQUEZ JEILEN TATIANA					
	ENFERMERO	HOYOS ARBOLEDA TATIANA MARCELA					
6:15	ENFERMERO	JURADO QUINTERO JULIANA	1				Jurado
	ENFERMERO	LEMONS MENA JESSIKA					
	ENFERMERO	QUENDO TABARES DIANA MARCELA					
	ENFERMERO	RESTREPO ALCARAZ PAOLA					
	ENFERMERO	SAMPAYO RUIZ YADITH JUDITH					
	ENFERMERO	ZAPATA ROJAS SARA MERCEDES					
	ENFERMERO	ELORZA VALENCIA VANESSA					
	MEDICO ESPECIALISTA EN MEDICINA INTERNA	MONSALVE YEPES SANTIAGO					
6:42	MEDICO GENERAL	CHAVARRIA CHAVARRIA DIEGO ALEJANDRO	1				
	MEDICO GENERAL	ESTRADA HERNANDEZ ADRIANA MARIA					
6:32	MEDICO GENERAL	GONZALEZ HOYOS FELIPE	1				
6:15	MEDICO GENERAL	MARTINEZ FRANCO MARIANA	2				Martinez
	MEDICO GENERAL	PARDO YELA CARLOS DAVID					
6:32	MEDICO GENERAL	RUBIO HENAO CLAUDIA PATRICIA	2				Rubio
	MEDICO GENERAL	SIERRA BOLAÑO ANDREA PAOLA					

SERVICIO: HOSPITALIZACIÓN BASICA

FECHA: 03-01-22



PLANILLA DE ENTREGA DE ELEMENTOS DE PROTECCION PERSONAL

FECHA ACT: Mayo 2020

VERSION: 002

COD: A-LOG-F-004

PAG: 1/2

Hora de entrega	Cargo	Nombres y Apellidos de quién recibierecibe	Tapaboca	Gorro	Bata	N95	Firma
	AUXILIAR DE ENFERMERIA	AGUDELO ALVAREZ DANIEL FELIPE					
	AUXILIAR DE ENFERMERIA	AGUDELO BETANCUR LADY MARCELA					
	AUXILIAR DE ENFERMERIA	ARANGO RESTREPO NATALIA					
	AUXILIAR DE ENFERMERIA	ARREDONDO RAMIREZ PAOLA ANDREA					
	AUXILIAR DE ENFERMERIA	OCHOA ATEHORTUA DANIELA					
	AUXILIAR DE ENFERMERIA	ARROYAVE MARCELA MARIA					
6:50	AUXILIAR DE ENFERMERIA	AVENDAÑO OSORIO MONICA MARIA	1				102
	AUXILIAR DE ENFERMERIA	BEDOYA PATIÑO SARA					
	AUXILIAR DE ENFERMERIA	BETANCURT MONTOYA YENIFER JULIETH					
6:30	AUXILIAR DE ENFERMERIA	BUITRAGO HERRERA YOHANA	1				Yohana
	AUXILIAR DE ENFERMERIA	CARDONA LOPERA ANA MARIA					
6:10	AUXILIAR DE ENFERMERIA	CASTAÑEDA PUERTA MARIA ISABEL	1				Isabel
	AUXILIAR DE ENFERMERIA	CHAVARRIA GIRALDO NATALIA ANDREA					
	AUXILIAR DE ENFERMERIA	CIRO OCAMPO LINA MARCELA					
6:00	AUXILIAR DE ENFERMERIA	FORONDA CARDONA FRANCISCO JAVIER	2				Francisco
6:05	AUXILIAR DE ENFERMERIA	GARCIA VARELA ISABEL YORLAY	1				Isabel
	AUXILIAR DE ENFERMERIA	GOMEZ VILLA MARIA YOLIMA					
	AUXILIAR DE ENFERMERIA	HIGUITA VELEZ ANA ISABEL					
	AUXILIAR DE ENFERMERIA	ISAZA OCHOA LUZ ESTELA					
	AUXILIAR DE ENFERMERIA	JIMENEZ RODRIGUEZ EVELYN					
	AUXILIAR DE ENFERMERIA	LOPEZ JIMENEZ ERIKA SIRLEY					
6:10	AUXILIAR DE ENFERMERIA	MARQUEZ GALLO ADRIANA CRISTINA	1				Adriana
	AUXILIAR DE ENFERMERIA	MAZO ZAPATA SARA					
	AUXILIAR DE ENFERMERIA	MESA GRAJALES LUZ AIDA					
	AUXILIAR DE ENFERMERIA	MOLINA ALVAREZ VERONICA DANIELA					
	AUXILIAR DE ENFERMERIA	MORENO CATAÑO ANGIE PAOLA					
	AUXILIAR DE ENFERMERIA	PALACIOS TORRES LAURA CAMILA					
	AUXILIAR DE ENFERMERIA	PARRA URREGO CINDY YURANI					
	AUXILIAR DE ENFERMERIA	PUERTA OCAMPO KATHERIN					

FECHA: 02-01-22

SERVICIO: HOSPITALIZACIÓN BASICA



PLANILLA DE ENTREGA DE ELEMENTOS DE PROTECCION PERSONAL

FECHA ACT: Mayo 2020		VERSION: 002	COD: A-LOG-F-004				PAG:2/2
Hora de entrega	Cargo	Nombres y Apellidos de quién recibierecebe	Tapaboca	Gorro	Bata	N95	Firma
6:30	AUXILIAR DE ENFERMERIA	QUINTERO ATEHORTUA WENDY VANESSA	1	-	-	-	Wendy
6:10	AUXILIAR DE ENFERMERIA	QUINTERO QUINTERO YEISON	1	-	-	-	Yeison
	AUXILIAR DE ENFERMERIA	RAMIREZ GRAJALES SANDRA PATRICIA					
	AUXILIAR DE ENFERMERIA	RAMIREZ SUAREZ LAURA VALENTINA					
6:55	AUXILIAR DE ENFERMERIA	RODAS GALLEGO SANDRA PATRICIA	2				
	AUXILIAR DE ENFERMERIA	SALDARRIAGA MONTOYA MANUELA					
	AUXILIAR DE ENFERMERIA	SUAREZ SANCHEZ CRISTIAN JOSE					
	AUXILIAR DE ENFERMERIA	TORO HERRERA ANNY CAROLINA					
	AUXILIAR DE ENFERMERIA	TORRES VELEZ SANDRA CRISTINA					
6:30	AUXILIAR DE ENFERMERIA	VARGAS CALLE MARIA DEL PILAR	1				Pilar
	AUXILIAR DE ENFERMERIA	ZAPATA ESCOBAR YENIFER TATIANA					
	AUXILIAR DE ENFERMERIA	PEREZ VASQUEZ JEILEN TATIANA					
6:15	ENFERMERO	HOYOS ARBOLEDA TATIANA MARCELA	1				Tatiana
	ENFERMERO	JURADO QUINTERO JULIANA					
	ENFERMERO	LEMONS MENA JESSIKA					
	ENFERMERO	OQUENDO TABARES DIANA MARCELA					
	ENFERMERO	RESTREPO ALCARAZ PAOLA					
	ENFERMERO	SAMPAYO RUIZ YADITH JUDITH					
	ENFERMERO	ZAPATA ROJAS SARA MERCEDES					
	ENFERMERO	ELORZA VALENCIA VANESSA					
	MEDICO ESPECIALISTA EN MEDICINA INTERNA	MONSALVE YEPES SANTIAGO					
	MEDICO GENERAL	CHAVARRIA CHAVARRIA DIEGO ALEJANDRO					
	MEDICO GENERAL	ESTRADA HERNANDEZ ADRIANA MARIA					
	MEDICO GENERAL	GONZALEZ HOYOS FELIPE					
	MEDICO GENERAL	MARTINEZ FRANCO MARIANA					
	MEDICO GENERAL	PARDO YELA CARLOS DAVID					
	MEDICO GENERAL	RUBIO HENAO CLAUDIA PATRICIA					
	MEDICO GENERAL	SIERRA BOLAÑO ANDREA PAOLA					

SERVICIO: HOSPITALIZACIÓN BASICA

FECHA: 02-01-22

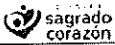

PLANILLA DE ENTREGA DE ELEMENTOS DE PROTECCION PERSONAL

FECHA ACT: Mayo 2020

VERSION: 002

COD: A-LOG-F-004

PAG: 1/2

Hora de entrega	Cargo	Nombres y Apellidos de quién recibierecibe	Tapaboca	Gorro	Bata	N95	Firma
	AUXILIAR DE ENFERMERIA	AGUDELO ALVAREZ DANIEL FELIPE					
	AUXILIAR DE ENFERMERIA	AGUDELO BETANCUR LADY MARCELA					
	AUXILIAR DE ENFERMERIA	ARANGO RESTREPO NATALIA					
6:50	AUXILIAR DE ENFERMERIA	ARREDONDO RAMIREZ PAOLA ANDREA	1	-	-	-	Paola
	AUXILIAR DE ENFERMERIA	OCHOA ATEHORTUA DANIELA					
	AUXILIAR DE ENFERMERIA	ARROYAVE MARCELA MARIA					
6:30	AUXILIAR DE ENFERMERIA	AVENDAÑO OSORIO MONICA MARIA	1	-	-	-	Monica
	AUXILIAR DE ENFERMERIA	BEDOYA PATIÑO SARA					
	AUXILIAR DE ENFERMERIA	BETANCURT MONTOYA YENIFER JULIETH					
	AUXILIAR DE ENFERMERIA	BUITRAGO HERRERA YOHANA					
	AUXILIAR DE ENFERMERIA	CARDONA LOPERA ANA MARIA					
	AUXILIAR DE ENFERMERIA	CASTAÑEDA PUERTA MARIA ISABEL					
6:10	AUXILIAR DE ENFERMERIA	CHAVARRIA GIRALDO NATALIA ANDREA	1	-	-	-	NALB
	AUXILIAR DE ENFERMERIA	CIRO OCAMPO LINA MARCELA					
	AUXILIAR DE ENFERMERIA	FORONDA CARDONA FRANCISCO JAVIER					
	AUXILIAR DE ENFERMERIA	GARCIA VARELA ISABEL YORLAY					
	AUXILIAR DE ENFERMERIA	GOMEZ VILLA MARIA YOLIMA					
6:50	AUXILIAR DE ENFERMERIA	HIGUITA VELEZ ANA ISABEL	2				Lu
	AUXILIAR DE ENFERMERIA	ISAZA OCHOA LUZ ESTELA					
	AUXILIAR DE ENFERMERIA	JIMENEZ RODRIGUEZ EVELYN					
7:00	AUXILIAR DE ENFERMERIA	LOPEZ JIMENEZ ERIKA SIRLEY	2				Cell
6:50	AUXILIAR DE ENFERMERIA	MARQUEZ GALLO ADRIANA CRISTINA	1	-	-	-	ADRI
	AUXILIAR DE ENFERMERIA	MAZO ZAPATA SARA					
	AUXILIAR DE ENFERMERIA	MESA GRAJALES LUZ AIDA					
	AUXILIAR DE ENFERMERIA	MOLINA ALVAREZ VERONICA DANIELA					
	AUXILIAR DE ENFERMERIA	MORENO CATAÑO ANGIE PAOLA					
	AUXILIAR DE ENFERMERIA	PALACIOS TORRES LAURA CAMILA					
	AUXILIAR DE ENFERMERIA	PARRA URREGO CINDY YURANI					
	AUXILIAR DE ENFERMERIA	PUERTA OCAMPO KATHERIN					

SERVICIO: HOSPITALIZACIÓN BASICA

FECHA: 01-01-22

PLANILLA DE ENTREGA DE ELEMENTOS DE PROTECCION PERSONAL

FECHA ACT: Mayo 2020		VERSION: 002	COD: A-LOG-F-004				PAG:2/2
Hora de entrega	Cargo	Nombres y Apellidos de quién recibierecibe	Tapaboca	Gorro	Bata	N95	Firma
	AUXILIAR DE ENFERMERIA	QUINTERO ATEHORTUA WENDY VANESSA					
	AUXILIAR DE ENFERMERIA	QUINTERO QUINTERO YEISON					
	AUXILIAR DE ENFERMERIA	RAMIREZ GRAJALES SANDRA PATRICIA					
6:30	AUXILIAR DE ENFERMERIA	RAMIREZ SUAREZ LAURA VALENTINA	1				<i>a</i>
	AUXILIAR DE ENFERMERIA	RODAS GALLEGO SANDRA PATRICIA					
6:50	AUXILIAR DE ENFERMERIA	SALDARRIAGA MONTOYA MANUELA	1	-	-	-	<i>Manera</i>
	AUXILIAR DE ENFERMERIA	SUAREZ SANCHEZ CRISTIAN JOSE					
	AUXILIAR DE ENFERMERIA	TORO HERRERA ANNY CAROLINA					
	AUXILIAR DE ENFERMERIA	TORRES VELEZ SANDRA CRISTINA					
	AUXILIAR DE ENFERMERIA	VARGAS CALLE MARIA DEL PILAR					
	AUXILIAR DE ENFERMERIA	ZAPATA ESCOBAR YENIFER TATIANA					
	AUXILIAR DE ENFERMERIA	PEREZ VASQUEZ JEILEN TATIANA					
	ENFERMERO	HOYOS ARBOLEDA TATIANA MARCELA					
	ENFERMERO	JURADO QUINTERO JULIANA					
	ENFERMERO	LEMONS MENA JESSIKA					
	ENFERMERO	OQUENDO TABARES DIANA MARCELA					
	ENFERMERO	RESTREPO ALCARAZ PAOLA					
	ENFERMERO	SAMPAYO RUIZ YADITH JUDITH					
	ENFERMERO	ZAPATA ROJAS SARA MERCEDES					
6:30	ENFERMERO	ELORZA VALENCIA VANESSA	2				<i>Vanesa</i>
	MEDICO ESPECIALISTA EN MEDICINA INTERNA	MONSALVE YEPES SANTIAGO					
6:50	MEDICO GENERAL	CHAVARRIA CHAVARRIA DIEGO ALEJANDRO	2				<i>Diego</i>
	MEDICO GENERAL	ESTRADA HERNANDEZ ADRIANA MARIA					
6:35	MEDICO GENERAL	GONZALEZ HOYOS FELIPE	1-1				<i>F-6</i>
	MEDICO GENERAL	MARTINEZ FRANCO MARIANA					
	MEDICO GENERAL	PARDO YELA CARLOS DAVID					
	MEDICO GENERAL	RUBIO HENAO CLAUDIA PATRICIA					
	MEDICO GENERAL	SIERRA BOLAÑO ANDREA PAOLA					

SERVICIO: HOSPITALIZACIÓN BASICA

FECHA: 01-01-22



PLANILLA DE ENTREGA DE ELEMENTOS DE PROTECCION PERSONAL

FECHA ACT: Mayo 2020

VERSION: 002

COD: A-LOG-F-004

PAG:1/2

Hora de entrega	Cargo	Nombres y Apellidos de quién recibe recibe	Tapaboca	Gorro	Bata	N95	Firma
	AUXILIAR DE ENFERMERIA	MAZO ARANGO ODALIS					
	AUXILIAR DE ENFERMERIA	VASQUEZ MIGUEL ANGEL					
	AUXILIAR DE ENFERMERIA	PEREZ BRAVO ANDREA DEL PILAR					
	AUXILIAR DE ENFERMERIA	VALOYES MORENO SUSANA					
	AUXILIAR DE ENFERMERIA	RODRIGUEZ CARDENAS MARIA STELLA					
6:03	AUXILIAR DE ENFERMERIA	RUIZ BOTERO LILIANA	1	1	-	1	Liliana R
	AUXILIAR DE ENFERMERIA	YADIRA ECHEVERRI TABARES					
	AUXILIAR DE ENFERMERIA	CASTAÑO ZEA MARIA CATALINA					
	AUXILIAR DE ENFERMERIA	VELASQUEZ MIGUEL ANGEL					
	AUXILIAR DE ENFERMERIA	CASTRILLON LONDOÑO YEIDY					
	AUXILIAR DE ENFERMERIA	MEJIA LOPERA ADRIAN					
	AUXILIAR DE ENFERMERIA	CHAVARRIA MEDINA NATALY					
	AUXILIAR DE ENFERMERIA	CORRALES CARLOS JULIO					
	AUXILIAR DE ENFERMERIA	HURTADO PEREA SANDRA MARCELA					
	AUXILIAR DE ENFERMERIA	CARMONA SANDRA MILENA					
	AUXILIAR DE ENFERMERIA	HERNANDEZ JARAMILLO YURY					
	AUXILIAR DE ENFERMERIA	MARIN OROZCO YANETH CRISTINA					
	AUXILIAR DE ENFERMERIA	SALAZAR QUICENO LUZ ADRIANA					
	AUXILIAR DE ENFERMERIA	RODAS SANCHEZ LAURA ZULEIMA					
	AUXILIAR DE ENFERMERIA	QUIROZ MORA LEIDY DIANA					
	AUXILIAR DE ENFERMERIA	PALENCIA ORTIZ CARMEN IRENE					
	AUXILIAR DE ENFERMERIA	BRAVO GOMEZ MONICA					
	AUXILIAR DE ENFERMERIA	CASTRO MANRIQUE JOHN					
	AUXILIAR DE ENFERMERIA	TORRES ESPITIA MARIA EUGENIA					
06:30	AUXILIAR DE ENFERMERIA	MEJIA FRANCO JENYFER	1	1	-	1	Jenyfer Mejia
	AUXILIAR DE ENFERMERIA	BLANDON LAURA MARCELA					
	AUXILIAR DE ENFERMERIA	ACEVEDO LUZ CLARENA					
	AUXILIAR DE ENFERMERIA	ZULUAGA RUEDA ANA MARIA					
	AUXILIAR DE ENFERMERIA	RENDON VASQUEZ YENIFER					
	AUXILIAR DE ENFERMERIA						
	AUXILIAR DE ENFERMERIA	COGOLLO GRACIANO YENIS TATIANA					
	AUXILIAR DE ENFERMERIA						
	AUXILIAR DE ENFERMERIA	RODRIGUEZ MUNERA ANA MARIA					
	AUXILIAR DE ENFERMERIA						

SERVICIO: UCI-UCE

FECHA: 31 -01-2022



PLANILLA DE ENTREGA DE ELEMENTOS DE PROTECCION PERSONAL

FECHA ACT: Mayo 2020

VERSION: 002

COD: A-LOG-F-004

PAG:2/2

Hora de entrega	Cargo	Nombres y Apellidos de quién recibe recibe	Tapaboca	Gorro	Bata	N95	Firma
	AUXILIAR DE ENFERMERIA	ESPINOSA QUINTERO LEIDY TATIANA					
	AUXILIAR DE ENFERMERIA	CALLE BEDOYA ANA MARIA					
	AUXILIAR DE ENFERMERIA	LIZARAZO SHIRLEY ANDREA					
	AUXILIAR DE ENFERMERIA	ACUÑA MARIN IVYS YOHANA					
	COORDINADOR MEDICO UCI	FONSECA RUIZ NELSON JAVIER					
	LIDER UCI	SEPULVEDA VERONICA					
	ENFERMERO UCI	IBARRA JESSICA YOLETSEL					
	ENFERMERO UCI	GRAJALES DIANA LORENA					
	ENFERMERO UCI	PINTO NEIRA LISETTE FERNANDA					
8:45	ENFERMERO UCI	LONDOÑO ECHAVARRIA CLAUDIA ELENA	1	-	-	1	<i>Clavero</i>
	ENFERMERO UCI	CARDONA SANTA LILLIANA MARIA					
	ENFERMERO UCI	CARVAJAL NORIEGA HELIODORO					
	ENFERMERO UCI	CORDOBA AGUIRRE SEBASTIAN					
	ENFERMERO UCI	JIMENEZ OLAYA VANESSA PAMELA					
	ENFERMERO UCI	LOPEZ ARISTIZABAL YEINER					
	ENFERMERO UCI	RENDON FREITE VICTOR ALFONSO					
	ENFERMERO UCI	MURILLO VACA JAMES ISAAC					
	ENFERMERO UCI	YEPES OSORIO MARIA ELENA					
	MEDICO EN CUIDADO INTENSIVO Y MEDICINA	BASTIDAS BENAVIDES WILSON VICENTE					
	MEDICO EN CUIDADO INTENSIVO Y MEDICINA	BLANDON CASTAÑO EDWAR ALEXANDER					
	MEDICO EN CUIDADO INTENSIVO Y MEDICINA	CALLE MORALES MARIA ISABEL					
	MEDICO EN CUIDADO INTENSIVO Y MEDICINA	PAREJA TRIBONI MASSIMO					
	MEDICO EN CUIDADO INTENSIVO Y MEDICINA	TORRES LOPEZ MOISES ULISES					
	MEDICO EN CUIDADO INTENSIVO Y MEDICINA	CARDONA SANTIAGO					
	TERAPEUTA RESPIRATORIO	GALLO QUINTERO ESTEFANIA					
5:30	NUTRICIONISTA	RODRIGUEZ DILIA MIREYA	1	1	-	1	<i>Mireya</i>
	TERAPEUTA RESPIRATORIO	ARISTIZABAL HERRERA CIELO YANETH					
	TERAPEUTA RESPIRATORIO	GIRALDO OSPINA PAOLA ANDREA					
	TERAPEUTA RESPIRATORIO	RICARDO ACOSTA YISETH INES					
	TERAPEUTA RESPIRATORIO	LONDOÑO RODRIGUEZ VALERIA					
	TERAPEUTA RESPIRATORIO	IDARRAGA RESTREPO SUSANA					
	TERAPEUTA FISICA	MORALES ANA MELITSA					

SERVICIO: UCI-UCE

FECHA: 31-01-2022



PLANILLA DE ENTREGA DE ELEMENTOS DE PROTECCION PERSONAL

FECHA ACT: Mayo 2020

VERSION: 002

COD: A-LOG-F-004

PAG:1/2

Hora de entrega	Cargo	Nombres y Apellidos de quién recibe	Tapaboca	Gorro	Bata	N95	Firma
6:50	AUXILIAR DE ENFERMERIA	MAZO ARANGO ODALIS		1	1	1	[Firma]
	AUXILIAR DE ENFERMERIA	VASQUEZ MIGUEL ANGEL					
	AUXILIAR DE ENFERMERIA	PEREZ BRAVO ANDREA DEL PILAR					
	AUXILIAR DE ENFERMERIA	VALOYES MORENO SUSANA					
	AUXILIAR DE ENFERMERIA	RODRIGUEZ CARDENAS MARIA STELLA					
	AUXILIAR DE ENFERMERIA	RUIZ BOTERO LILIANA					
	AUXILIAR DE ENFERMERIA	YADIRA ECHEVERRI TABARES					
	AUXILIAR DE ENFERMERIA	CASTAÑO ZEA MARIA CATALINA					
	AUXILIAR DE ENFERMERIA	VELASQUEZ MIGUEL ANGEL					
	AUXILIAR DE ENFERMERIA	CASTRILLON LONDOÑO YEIDY					
	AUXILIAR DE ENFERMERIA	MEJIA LOPERA ADRIAN					
	AUXILIAR DE ENFERMERIA	CHAVARRIA MEDINA NATALY					
	AUXILIAR DE ENFERMERIA	CORRALES CARLOS JULIO					
	AUXILIAR DE ENFERMERIA	HURTADO PEREA SANDRA MARCELA					
	AUXILIAR DE ENFERMERIA	CARMONA SANDRA MILENA					
3:40	AUXILIAR DE ENFERMERIA	HERNANDEZ JARAMILLO YURY	1	0	0	1	TOYESA
	AUXILIAR DE ENFERMERIA	MARIN OROZCO YANETH CRISTINA					
6:35	AUXILIAR DE ENFERMERIA	SALAZAR QUICENO LUZ ADRIANA	1	0	0	0	[Firma]
	AUXILIAR DE ENFERMERIA	RODAS SANCHEZ LAURA ZULEIMA					
	AUXILIAR DE ENFERMERIA	QUIROZ MORA LEIDY DIANA					
	AUXILIAR DE ENFERMERIA	PALENCIA ORTIZ CARMEN IRENE					
	AUXILIAR DE ENFERMERIA	BRAVO GOMEZ MONICA					
	AUXILIAR DE ENFERMERIA	CASTRO MANRIQUE JOHN					
6:00	AUXILIAR DE ENFERMERIA	TORRES ESPITIA MARIA EUGENIA	1	-	0	1	[Firma]
	AUXILIAR DE ENFERMERIA	MEJIA FRANCO JENYFER					
	AUXILIAR DE ENFERMERIA	BLANDON LAURA MARCELA					
	AUXILIAR DE ENFERMERIA	ACEVEDO LUZ CLARENA					
	AUXILIAR DE ENFERMERIA	ZULUAGA RUEDA ANA MARIA					
7:30	AUXILIAR DE ENFERMERIA	RENDON VASQUEZ YENIFER	1			1	Jenyfer R.
	AUXILIAR DE ENFERMERIA						
6:30	AUXILIAR DE ENFERMERIA	COGOLLO GRACIANO YENIS TATIANA	1	1	-	2	Jenys R.
	AUXILIAR DE ENFERMERIA						
	AUXILIAR DE ENFERMERIA	RODRIGUEZ MUNERA ANA MARIA					
	AUXILIAR DE ENFERMERIA						

SERVICIO: UCI-UCE

FECHA: 30-01-2022

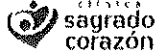
**PLANILLA DE ENTREGA DE ELEMENTOS DE PROTECCION PERSONAL**

FECHA ACT: Mayo 2020

VERSION: 002

COD: A-LOG-F-004

PAG:2/2

Hora de entrega	Cargo	Nombres y Apellidos de quién recibe recibe	Tapaboca	Gorro	Bata	N95	Firma
	AUXILIAR DE ENFERMERIA	ESPINOSA QUINTERO LEIDY TATIANA					
	AUXILIAR DE ENFERMERIA	CALLE BEDOYA ANA MARIA					
	AUXILIAR DE ENFERMERIA	LIZARAZO SHIRLEY ANDREA					
	AUXILIAR DE ENFERMERIA	ACUÑA MARIN IVYS YOHANA					
	COORDINADOR MEDICO UCI	FONSECA RUIZ NELSON JAVIER					
	LIDER UCI	SEPULVEDA VERONICA					
	ENFERMERO UCI	IBARRA JESSICA YOLETSEL					
	ENFERMERO UCI	GRAJALES DIANA LORENA					
	ENFERMERO UCI	PINTO NEIRA LISETTE FERNANDA					
	ENFERMERO UCI	LONDOÑO ECHAVARRIA CLAUDIA ELENA					
	ENFERMERO UCI	CARDONA SANTA LILLIANA MARIA					
	ENFERMERO UCI	CARVAJAL NORIEGA HELIODORO					
	ENFERMERO UCI	CORDOBA AGUIRRE SEBASTIAN					
	ENFERMERO UCI	JIMENEZ OLAYA VANESSA PAMELA					
	ENFERMERO UCI	LOPEZ ARISTIZABAL YEINER					
	ENFERMERO UCI	RENDON FREITE VICTOR ALFONSO					
	ENFERMERO UCI	MURILLO VACA JAMES ISAAC					
	ENFERMERO UCI	YEPES OSORIO MARIA ELENA					
	MEDICO EN CUIDADO INTENSIVO Y MEDICINA	BASTIDAS BENAVIDES WILSON VICENTE					
	MEDICO EN CUIDADO INTENSIVO Y MEDICINA	BLANDON CASTAÑO EDWAR ALEXANDER					
	MEDICO EN CUIDADO INTENSIVO Y MEDICINA	CALLE MORALES MARIA ISABEL					
	MEDICO EN CUIDADO INTENSIVO Y MEDICINA	PAREJA TRIBONI MASSIMO					
	MEDICO EN CUIDADO INTENSIVO Y MEDICINA	TORRES LOPEZ MOISES ULISES					
	MEDICO EN CUIDADO INTENSIVO Y MEDICINA	CARDONA SANTIAGO					
	TERAPEUTA RESPIRATORIO	GALLO QUINTERO ESTEFANIA					
	NUTRICIONISTA	RODRIGUEZ DILIA MIREYA					
	TERAPEUTA RESPIRATORIO	ARISTIZABAL HERRERA CIELO YANETH					
	TERAPEUTA RESPIRATORIO	GIRALDO OSPINA PAOLA ANDREA					
	TERAPEUTA RESPIRATORIO	RICARDO ACOSTA YISETH INES					
	TERAPEUTA RESPIRATORIO	LONDOÑO RODRIGUEZ VALERIA					
	TERAPEUTA RESPIRATORIO	IDARRAGA RESTREPO SUSANA					
	TERAPEUTA FISICA	MORALES ANA MELITSA					

SERVICIO: UCI-UCE**FECHA:** 30-01-2022



PLANILLA DE ENTREGA DE ELEMENTOS DE PROTECCION PERSONAL

FECHA ACT: Mayo 2020

VERSION: 002

COD: A-LOG-F-004

PAG:1/2

Hora de entrega	Cargo	Nombres y Apellidos de quién recibe	Tapaboca	Gorro	Bata	N95	Firma
6:15	AUXILIAR DE ENFERMERIA	MAZO ARANGO ODALIS		1		1	[Firma]
	AUXILIAR DE ENFERMERIA	VASQUEZ MIGUEL ANGEL					
	AUXILIAR DE ENFERMERIA	PEREZ BRAVO ANDREA DEL PILAR					
	AUXILIAR DE ENFERMERIA	VALOYES MORENO SUSANA					
	AUXILIAR DE ENFERMERIA	RODRIGUEZ CARDENAS MARIA STELLA					
	AUXILIAR DE ENFERMERIA	RUIZ BOTERO LILIANA					
	AUXILIAR DE ENFERMERIA	YADIRA ECHEVERRI TABARES					
	AUXILIAR DE ENFERMERIA	CASTAÑO ZEA MARIA CATALINA					
	AUXILIAR DE ENFERMERIA	VELASQUEZ MIGUEL ANGEL					
10:30	AUXILIAR DE ENFERMERIA	CASTRILLON LONDOÑO YEIDY	0	9	0	1	[Firma]
	AUXILIAR DE ENFERMERIA	MEJIA LOPERA ADRIAN					
	AUXILIAR DE ENFERMERIA	CHAVARRIA MEDINA NATALY					
	AUXILIAR DE ENFERMERIA	CORRALES CARLOS JULIO					
	AUXILIAR DE ENFERMERIA	HURTADO PEREA SANDRA MARCELA					
	AUXILIAR DE ENFERMERIA	CARMONA SANDRA MILENA					
	AUXILIAR DE ENFERMERIA	HERNANDEZ JARAMILLO YURY					
	AUXILIAR DE ENFERMERIA	MARIN OROZCO YANETH CRISTINA					
	AUXILIAR DE ENFERMERIA	SALAZAR QUICENO LUZ ADRIANA					
	AUXILIAR DE ENFERMERIA	RODAS SANCHEZ LAURA ZULEIMA					
	AUXILIAR DE ENFERMERIA	QUIROZ MORA LEIDY DIANA					
	AUXILIAR DE ENFERMERIA	PALENCIA ORTIZ CARMEN IRENE					
	AUXILIAR DE ENFERMERIA	BRAVO GOMEZ MONICA					
	AUXILIAR DE ENFERMERIA	CASTRO MANRIQUE JOHN					
6:10	AUXILIAR DE ENFERMERIA	TORRES ESPITIA MARIA EUGENIA	1	-	-	1	[Firma]
	AUXILIAR DE ENFERMERIA	MEJIA FRANCO JENYFER					
	AUXILIAR DE ENFERMERIA	BLANDON LAURA MARCELA					
	AUXILIAR DE ENFERMERIA	ACEVEDO LUZ CLARENA					
	AUXILIAR DE ENFERMERIA	ZULUAGA RUEDA ANA MARIA					
	AUXILIAR DE ENFERMERIA	RENDON VASQUEZ YENIFER					
	AUXILIAR DE ENFERMERIA						
	AUXILIAR DE ENFERMERIA	COGOLLO GRACIANO YENIS TATIANA					
	AUXILIAR DE ENFERMERIA						
	AUXILIAR DE ENFERMERIA	RODRIGUEZ MUNERA ANA MARIA					
	AUXILIAR DE ENFERMERIA						

SERVICIO: UCI-UCE

FECHA: 29-01-2022

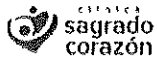
**PLANILLA DE ENTREGA DE ELEMENTOS DE PROTECCION PERSONAL**

FECHA ACT: Mayo 2020

VERSION: 002

COD: A-LOG-F-004

PAG:2/2

Hora de entrega	Cargo	Nombres y Apellidos de quién recibe recibe	Tapaboca	Gorro	Bata	N95	Firma
	AUXILIAR DE ENFERMERIA	ESPINOSA QUINTERO LEIDY TATIANA					
	AUXILIAR DE ENFERMERIA	CALLE BEDOYA ANA MARIA					
	AUXILIAR DE ENFERMERIA	LIZARAZO SHIRLEY ANDREA					
	AUXILIAR DE ENFERMERIA	ACUÑA MARIN IVYS YOHANA					
	COORDINADOR MEDICO UCI	FONSECA RUIZ NELSON JAVIER					
	LIDER UCI	SEPULVEDA VERONICA					
	ENFERMERO UCI	IBARRA JESSICA YOLETSEL					
	ENFERMERO UCI	GRAJALES DIANA LORENA					
	ENFERMERO UCI	PINTO NEIRA LISETTE FERNANDA					
	ENFERMERO UCI	LONDOÑO ECHAVARRIA CLAUDIA ELENA					
	ENFERMERO UCI	CARDONA SANTA LILLIANA MARIA					
	ENFERMERO UCI	CARVAJAL NORIEGA HELIODORO					
	ENFERMERO UCI	CORDOBA AGUIRRE SEBASTIAN					
	ENFERMERO UCI	JIMENEZ OLAYA VANESSA PAMELA					
	ENFERMERO UCI	LOPEZ ARISTIZABAL YEINER					
18:30	ENFERMERO UCI	RENDON FREITE VICTOR ALFONSO	1	1	-	1	Victor
18:40	ENFERMERO UCI	MURILLO VACA JAMES ISAAC	1	1	-	1	James V.
	ENFERMERO UCI	YEPES OSORIO MARIA ELENA					
	MEDICO EN CUIDADO INTENSIVO Y MEDICINA	BASTIDAS BENAVIDES WILSON VICENTE					
	MEDICO EN CUIDADO INTENSIVO Y MEDICINA	BLANDON CASTAÑO EDWAR ALEXANDER					
	MEDICO EN CUIDADO INTENSIVO Y MEDICINA	CALLE MORALES MARIA ISABEL					
	MEDICO EN CUIDADO INTENSIVO Y MEDICINA	PAREJA TRIBONI MASSIMO					
	MEDICO EN CUIDADO INTENSIVO Y MEDICINA	TORRES LOPEZ MOISES ULISES					
	MEDICO EN CUIDADO INTENSIVO Y MEDICINA	CARDONA SANTIAGO					
	TERAPEUTA RESPIRATORIO	GALLO QUINTERO ESTEFANIA					
	NUTRICIONISTA	RODRIGUEZ DILIA MIREYA					
	TERAPEUTA RESPIRATORIO	ARISTIZABAL HERRERA CIELO YANETH					
	TERAPEUTA RESPIRATORIO	GIRALDO OSPINA PAOLA ANDREA					
	TERAPEUTA RESPIRATORIO	RICARDO ACOSTA YISETH INES					
	TERAPEUTA RESPIRATORIO	LONDOÑO RODRIGUEZ VALERIA					
	TERAPEUTA RESPIRATORIO	IDARRAGA RESTREPO SUSANA					
	TERAPEUTA FISICA	MORALES ANA MELITSA					

SERVICIO: UCI-UCE

FECHA:

29-01-2022

FECHA ACT: Mayo 2020

VERSION: 002

COD: A-LOG-F-004

PAG:1/2

Hora de entrega	Cargo	Nombres y Apellidos de quién recibe recibe	Tapaboca	Gorro	Bata	N95	Firma
	AUXILIAR DE ENFERMERIA	MAZO ARANGO ODALIS					
	AUXILIAR DE ENFERMERIA	VASQUEZ MIGUEL ANGEL					
	AUXILIAR DE ENFERMERIA	PEREZ BRAVO ANDREA DEL PILAR					
6:30	AUXILIAR DE ENFERMERIA	VALOYES MORENO SUSANA		1		1	Susana
	AUXILIAR DE ENFERMERIA	RODRIGUEZ CARDENAS MARIA STELLA					
6:40	AUXILIAR DE ENFERMERIA	RUIZ BOTERO LILIANA	1	1	-	1	Liliana
	AUXILIAR DE ENFERMERIA	YADIRA ECHEVERRI TABARES					
	AUXILIAR DE ENFERMERIA	CASTAÑO ZEA MARIA CATALINA					
	AUXILIAR DE ENFERMERIA	VELASQUEZ MIGUEL ANGEL					
	AUXILIAR DE ENFERMERIA	CASTRILLON LONDOÑO YEIDY					
	AUXILIAR DE ENFERMERIA	MEJIA LOPERA ADRIAN					
	AUXILIAR DE ENFERMERIA	CHAVARRIA MEDINA NATALY					
	AUXILIAR DE ENFERMERIA	CORRALES CARLOS JULIO					
	AUXILIAR DE ENFERMERIA	HURTADO PEREA SANDRA MARCELA					
5:10	AUXILIAR DE ENFERMERIA	CARMONA SANDRA MILENA	-	1	-	1	Sandra
	AUXILIAR DE ENFERMERIA	HERNANDEZ JARAMILLO YURY					
	AUXILIAR DE ENFERMERIA	MARIN OROZCO YANETH CRISTINA					
	AUXILIAR DE ENFERMERIA	SALAZAR QUICENO LUZ ADRIANA					
	AUXILIAR DE ENFERMERIA	RODAS SANCHEZ LAURA ZULEIMA					
	AUXILIAR DE ENFERMERIA	QUIROZ MORA LEIDY DIANA					
	AUXILIAR DE ENFERMERIA	PALENCIA ORTIZ CARMEN IRENE					
	AUXILIAR DE ENFERMERIA	BRAVO GOMEZ MONICA					
	AUXILIAR DE ENFERMERIA	CASTRO MANRIQUE JOHN					
	AUXILIAR DE ENFERMERIA	TORRES ESPITIA MARIA EUGENIA					
06:30	AUXILIAR DE ENFERMERIA	MEJIA FRANCO JENYFER	1	1	-	1	Jenyfer Mejia
	AUXILIAR DE ENFERMERIA	BLANDON LAURA MARCELA					
	AUXILIAR DE ENFERMERIA	ACEVEDO LUZ CLARENA					
	AUXILIAR DE ENFERMERIA	ZULUAGA RUEDA ANA MARIA					
	AUXILIAR DE ENFERMERIA	RENDON VASQUEZ YENIFER					
	AUXILIAR DE ENFERMERIA						
6:30	AUXILIAR DE ENFERMERIA	COGOLLO GRACIANO YENIS TATIANA					
	AUXILIAR DE ENFERMERIA		1	-	-	1	Yenis
	AUXILIAR DE ENFERMERIA	RODRIGUEZ MUNERA ANA MARIA					
	AUXILIAR DE ENFERMERIA						

SERVICIO: UCI-UCE
FECHA: 28-01-2022

**PLANILLA DE ENTREGA DE ELEMENTOS DE PROTECCION PERSONAL**

FECHA ACT: Mayo 2020

VERSION: 002

COD: A-LOG-F-004

PAG:2/2

Hora de entrega	Cargo	Nombres y Apellidos de quién recibe recibe	Tapaboca	Gorro	Bata	N95	Firma
	AUXILIAR DE ENFERMERIA	ESPINOSA QUINTERO LEIDY TATIANA					
	AUXILIAR DE ENFERMERIA	CALLE BEDOYA ANA MARIA					
	AUXILIAR DE ENFERMERIA	LIZARAZO SHIRLEY ANDREA					
	AUXILIAR DE ENFERMERIA	ACUÑA MARIN IVYS YOHANA					
	COORDINADOR MEDICO UCI	FONSECA RUIZ NELSON JAVIER					
	LIDER UCI	SEPULVEDA VERONICA					
5:10	ENFERMERO UCI	IBARRA JESSICA YOLETSEL	1	-	-	1	
	ENFERMERO UCI	GRAJALES DIANA LORENA					
	ENFERMERO UCI	PINTO NEIRA LISETTE FERNANDA					
18:40	ENFERMERO UCI	LONDOÑO ECHAVARRIA CLAUDIA ELENA	-	-	-	1	
	ENFERMERO UCI	CARDONA SANTA LILLIANA MARIA					
	ENFERMERO UCI	CARVAJAL NORIEGA HELIODORO					
	ENFERMERO UCI	CORDOBA AGUIRRE SEBASTIAN					
	ENFERMERO UCI	JIMENEZ OLAYA VANESSA PAMELA					
	ENFERMERO UCI	LOPEZ ARISTIZABAL YEINER					
	ENFERMERO UCI	RENDON FREITE VICTOR ALFONSO					
20:40	ENFERMERO UCI	MURILLO VACA JAMES ISAAC	1	1	-	1	
	ENFERMERO UCI	YEPES OSORIO MARIA ELENA					
	MEDICO EN CUIDADO INTENSIVO Y MEDICINA	BASTIDAS BENAVIDES WILSON VICENTE					
	MEDICO EN CUIDADO INTENSIVO Y MEDICINA	BLANDON CASTAÑO EDWAR ALEXANDER					
	MEDICO EN CUIDADO INTENSIVO Y MEDICINA	CALLE MORALES MARIA ISABEL					
	MEDICO EN CUIDADO INTENSIVO Y MEDICINA	PAREJA TRIBONI MASSIMO					
	MEDICO EN CUIDADO INTENSIVO Y MEDICINA	TORRES LOPEZ MOISES ULISES					
	MEDICO EN CUIDADO INTENSIVO Y MEDICINA	CARDONA SANTIAGO					
	TERAPEUTA RESPIRATORIO	GALLO QUINTERO ESTEFANIA					
	NUTRICIONISTA	RODRIGUEZ DILIA MIREYA					
	TERAPEUTA RESPIRATORIO	ARISTIZABAL HERRERA CIELO YANETH					
	TERAPEUTA RESPIRATORIO	GIRALDO OSPINA PAOLA ANDREA					
	TERAPEUTA RESPIRATORIO	RICARDO ACOSTA YISETH INES					
	TERAPEUTA RESPIRATORIO	LONDOÑO RODRIGUEZ VALERIA					
	TERAPEUTA RESPIRATORIO	IDARRAGA RESTREPO SUSANA					
	TERAPEUTA FISICA	MORALES ANA MELITSA					

SERVICIO: UCI-UCE**FECHA: 28-01-2022**

FECHA ACT: Mayo 2020

VERSION: 002

COD: A-LOG-F-004

PAG:1/2

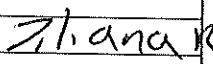
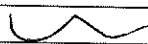
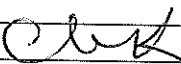
Hora de entrega	Cargo	Nombres y Apellidos de quién recibe	Tapaboca	Gorro	Bata	N95	Firma
6:40	AUXILIAR DE ENFERMERIA	MAZO ARANGO ODALIS		1		1	
	AUXILIAR DE ENFERMERIA	VASQUEZ MIGUEL ANGEL					
	AUXILIAR DE ENFERMERIA	PEREZ BRAVO ANDREA DEL PILAR					
	AUXILIAR DE ENFERMERIA	VALOYES MORENO SUSANA					
	AUXILIAR DE ENFERMERIA	RODRIGUEZ CARDENAS MARIA STELLA					
6:20	AUXILIAR DE ENFERMERIA	RUIZ BOTERO LILIANA	1	1	-	1	
	AUXILIAR DE ENFERMERIA	YADIRA ECHEVERRI TABARES					
	AUXILIAR DE ENFERMERIA	CASTAÑO ZEA MARIA CATALINA					
	AUXILIAR DE ENFERMERIA	VELASQUEZ MIGUEL ANGEL					
	AUXILIAR DE ENFERMERIA	CASTRILLON LONDOÑO YEIDY					
	AUXILIAR DE ENFERMERIA	MEJIA LOPERA ADRIAN					
	AUXILIAR DE ENFERMERIA	CHAVARRIA MEDINA NATALY					
	AUXILIAR DE ENFERMERIA	CORRALES CARLOS JULIO					
	AUXILIAR DE ENFERMERIA	HURTADO PEREA SANDRA MARCELA					
	AUXILIAR DE ENFERMERIA	CARMONA SANDRA MILENA					
7:30	AUXILIAR DE ENFERMERIA	HERNANDEZ JARAMILLO YURY					
	AUXILIAR DE ENFERMERIA	MARIN OROZCO YANETH CRISTINA	0	0	0	1	
	AUXILIAR DE ENFERMERIA	SALAZAR QUICENO LUZ ADRIANA					
	AUXILIAR DE ENFERMERIA	RODAS SANCHEZ LAURA ZULEIMA					
	AUXILIAR DE ENFERMERIA	QUIROZ MORA LEIDY DIANA					
	AUXILIAR DE ENFERMERIA	PALENCIA ORTIZ CARMEN IRENE					
	AUXILIAR DE ENFERMERIA	BRAVO GOMEZ MONICA					
	AUXILIAR DE ENFERMERIA	CASTRO MANRIQUE JOHN					
	AUXILIAR DE ENFERMERIA	TORRES ESPITIA MARIA EUGENIA					
	AUXILIAR DE ENFERMERIA	MEJIA FRANCO JENYFER					
6:30	AUXILIAR DE ENFERMERIA	BLANDON LAURA MARCELA					
	AUXILIAR DE ENFERMERIA	ACEVEDO LUZ CLARENA	1	1	-	1	
	AUXILIAR DE ENFERMERIA	ZULUAGA RUEDA ANA MARIA					
	AUXILIAR DE ENFERMERIA	RENDON VASQUEZ YENIFER					
	AUXILIAR DE ENFERMERIA						
	AUXILIAR DE ENFERMERIA	COGOLLO GRACIANO YENIS TATIANA					
	AUXILIAR DE ENFERMERIA						
	AUXILIAR DE ENFERMERIA	RODRIGUEZ MUNERA ANA MARIA					

SERVICIO: UCI-UCE
FECHA: 27-01-2022

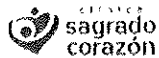
**PLANILLA DE ENTREGA DE ELEMENTOS DE PROTECCION PERSONAL**

FECHA ACT: Mayo 2020

VERSION: 002

COD: A-LOG-F-004

PAG:2/2

Hora de entrega	Cargo	Nombres y Apellidos de quién recibe recibe	Tapaboca	Gorro	Bata	N95	Firma
	AUXILIAR DE ENFERMERIA	ESPINOSA QUINTERO LEIDY TATIANA					
	AUXILIAR DE ENFERMERIA	CALLE BEDOYA ANA MARIA					
	AUXILIAR DE ENFERMERIA	LIZARAZO SHIRLEY ANDREA					
	AUXILIAR DE ENFERMERIA	ACUÑA MARIN IVYS YOHANA					
	COORDINADOR MEDICO UCI	FONSECA RUIZ NELSON JAVIER					
	LIDER UCI	SEPULVEDA VERONICA					
6:00	ENFERMERO UCI	IBARRA JESSICA YOLETSEL	✓			✓	
	ENFERMERO UCI	GRAJALES DIANA LORENA					
6:30	ENFERMERO UCI	PINTO NEIRA LISETTE FERNANDA	✓			✓	Lisette Fda.
	ENFERMERO UCI	LONDOÑO ECHAVARRIA CLAUDIA ELENA					
	ENFERMERO UCI	CARDONA SANTA LILLIANA MARIA					
	ENFERMERO UCI	CARVAJAL NORIEGA HELIODORO					
	ENFERMERO UCI	CORDOBA AGUIRRE SEBASTIAN					
	ENFERMERO UCI	JIMENEZ OLAYA VANESSA PAMELA					
	ENFERMERO UCI	LOPEZ ARISTIZABAL YEINER					
	ENFERMERO UCI	RENDON FREITE VICTOR ALFONSO					
	ENFERMERO UCI	MURILLO VACA JAMES ISAAC					
	ENFERMERO UCI	YEPES OSORIO MARIA ELENA					
	MEDICO EN CUIDADO INTENSIVO Y MEDICINA	BASTIDAS BENAVIDES WILSON VICENTE					
	MEDICO EN CUIDADO INTENSIVO Y MEDICINA	BLANDON CASTAÑO EDWAR ALEXANDER					
	MEDICO EN CUIDADO INTENSIVO Y MEDICINA	CALLE MORALES MARIA ISABEL					
	MEDICO EN CUIDADO INTENSIVO Y MEDICINA	PAREJA TRIBONI MASSIMO					
	MEDICO EN CUIDADO INTENSIVO Y MEDICINA	TORRES LOPEZ MOISES ULISES					
	MEDICO EN CUIDADO INTENSIVO Y MEDICINA	CARDONA SANTIAGO					
	TERAPEUTA RESPIRATORIO	GALLO QUINTERO ESTEFANIA					
	NUTRICIONISTA	RODRIGUEZ DILIA MIREYA					
	TERAPEUTA RESPIRATORIO	ARISTIZABAL HERRERA CIELO YANETH					
	TERAPEUTA RESPIRATORIO	GIRALDO OSPINA PAOLA ANDREA					
5:00	TERAPEUTA RESPIRATORIO	RICARDO ACOSTA YISETH INES	-	-	-	1	
	TERAPEUTA RESPIRATORIO	LONDOÑO RODRIGUEZ VALERIA					
	TERAPEUTA RESPIRATORIO	IDARRAGA RESTREPO SUSANA					
	TERAPEUTA FISICA	MORALES ANA MELITSA					

SERVICIO: UCI-UCE

FECHA: 27-01-2022

FECHA ACT: Mayo 2020

VERSION: 002

COD: A-LOG-F-004

PAG:1/2

Hora de entrega	Cargo	Nombres y Apellidos de quién recibe recibe	Tapaboca	Gorro	Bata	N95	Firma
6:15	AUXILIAR DE ENFERMERIA	MAZO ARANGO ODALIS		1		1	<i>[Signature]</i>
	AUXILIAR DE ENFERMERIA	VASQUEZ MIGUEL ANGEL					
	AUXILIAR DE ENFERMERIA	PEREZ BRAVO ANDREA DEL PILAR					
5:30	AUXILIAR DE ENFERMERIA	VALOYES MORENO SUSANA		1		1	<i>[Signature]</i>
	AUXILIAR DE ENFERMERIA	RODRIGUEZ CARDENAS MARIA STELLA					
6:15	AUXILIAR DE ENFERMERIA	RUIZ BOTERO LILIANA	1	+	0	+	<i>Liliana R</i>
	AUXILIAR DE ENFERMERIA	YADIRA ECHEVERRI TABARES					
	AUXILIAR DE ENFERMERIA	CASTAÑO ZEA MARIA CATALINA					
	AUXILIAR DE ENFERMERIA	VELASQUEZ MIGUEL ANGEL					
6:30	AUXILIAR DE ENFERMERIA	CASTRILLON LONDOÑO YEIDY	0	1	0	1	<i>[Signature]</i>
	AUXILIAR DE ENFERMERIA	MEJIA LOPERA ADRIAN					
	AUXILIAR DE ENFERMERIA	CHAVARRIA MEDINA NATALY					
	AUXILIAR DE ENFERMERIA	CORRALES CARLOS JULIO					
	AUXILIAR DE ENFERMERIA	HURTADO PEREA SANDRA MARCELA					
	AUXILIAR DE ENFERMERIA	CARMONA SANDRA MILENA					
	AUXILIAR DE ENFERMERIA	HERNANDEZ JARAMILLO YURY					
	AUXILIAR DE ENFERMERIA	MARIN OROZCO YANETH CRISTINA					
	AUXILIAR DE ENFERMERIA	SALAZAR QUICENO LUZ ADRIANA					
	AUXILIAR DE ENFERMERIA	RODAS SANCHEZ LAURA ZULEIMA					
	AUXILIAR DE ENFERMERIA	QUIROZ MORA LEIDY DIANA					
	AUXILIAR DE ENFERMERIA	PALENCIA ORTIZ CARMEN IRENE					
	AUXILIAR DE ENFERMERIA	BRAVO GOMEZ MONICA					
	AUXILIAR DE ENFERMERIA	CASTRO MANRIQUE JOHN					
6:50	AUXILIAR DE ENFERMERIA	TORRES ESPITA MARIA EUGENIA	1	-	-	1	<i>[Signature]</i>
06:30	AUXILIAR DE ENFERMERIA	MEJIA FRANCO JENYFER	1	1	-	1	<i>Jenyfer Mejia</i>
	AUXILIAR DE ENFERMERIA	BLANDON LAURA MARCELA					
	AUXILIAR DE ENFERMERIA	ACEVEDO LUZ CLARENA					
	AUXILIAR DE ENFERMERIA	ZULUAGA RUEDA ANA MARIA					
	AUXILIAR DE ENFERMERIA	RENDON VASQUEZ YENIFER					
	AUXILIAR DE ENFERMERIA						
	AUXILIAR DE ENFERMERIA	COGOLLO GRACIANO YENIS TATIANA					
	AUXILIAR DE ENFERMERIA						
	AUXILIAR DE ENFERMERIA	RODRIGUEZ MUNERA ANA MARIA					
	AUXILIAR DE ENFERMERIA						

SERVICIO: UCI-UCE
FECHA: 26-01-2022

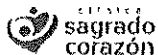

PLANILLA DE ENTREGA DE ELEMENTOS DE PROTECCION PERSONAL

FECHA ACT: Mayo 2020

VERSION: 002

COD: A-LOG-F-004

PAG:2/2

Hora de entrega	Cargo	Nombres y Apellidos de quién recibe recibe	Tapaboca	Gorro	Bata	N95	Firma
	AUXILIAR DE ENFERMERIA	ESPINOSA QUINTERO LEIDY TATIANA					
	AUXILIAR DE ENFERMERIA	CALLE BEDOYA ANA MARIA					
	AUXILIAR DE ENFERMERIA	LIZARAZO SHIRLEY ANDREA					
	AUXILIAR DE ENFERMERIA	ACUÑA MARIN IVYS YOHANA					
	COORDINADOR MEDICO UCI	FONSECA RUIZ NELSON JAVIER					
	LIDER UCI	SEPULVEDA VERONICA					
	ENFERMERO UCI	IDARRA JESSICA YOLETSEL					
	ENFERMERO UCI	GRAJALES DIANA LORENA					
	ENFERMERO UCI	PINTO NEIRA LISETTE FERNANDA					
	ENFERMERO UCI	LONDOÑO ECHAVARRIA CLAUDIA ELENA					
	ENFERMERO UCI	CARDONA SANTA LILLIANA MARIA					
	ENFERMERO UCI	CARVAJAL NORIEGA HELIODORO					
	ENFERMERO UCI	CORDOBA AGUIRRE SEBASTIAN					
06:30	ENFERMERO UCI	JIMENEZ OLAYA VANESSA PAMELA	1	-	-	1	Vanessa J.
	ENFERMERO UCI	LOPEZ ARISTIZABAL YEINER					
	ENFERMERO UCI	RENDON FREITE VICTOR ALFONSO					
18:35	ENFERMERO UCI	MURILLO VACA JAMES ISAAC	1	1	-	1	James V
	ENFERMERO UCI	YEPES OSORIO MARIA ELENA					
	MEDICO EN CUIDADO INTENSIVO Y MEDICINA	BASTIDAS BENAVIDES WILSON VICENTE					
	MEDICO EN CUIDADO INTENSIVO Y MEDICINA	BLANDON CASTAÑO EDWAR ALEXANDER					
	MEDICO EN CUIDADO INTENSIVO Y MEDICINA	CALLE MORALES MARIA ISABEL					
	MEDICO EN CUIDADO INTENSIVO Y MEDICINA	PAREJA TRIBONI MASSIMO					
	MEDICO EN CUIDADO INTENSIVO Y MEDICINA	TORRES LOPEZ MOISES ULISES					
	MEDICO EN CUIDADO INTENSIVO Y MEDICINA	CARDONA SANTIAGO					
	TERAPEUTA RESPIRATORIO	GALLO QUINTERO ESTEFANIA					
6:30	NUTRICIONISTA	RODRIGUEZ DILIA MIREYA	1	1	-	1	Diliana
	TERAPEUTA RESPIRATORIO	ARISTIZABAL HERRERA CIELO YANETH					
5:30	TERAPEUTA RESPIRATORIO	GIRALDO OSPINA PAOLA ANDREA	1	1		1	Paola
	TERAPEUTA RESPIRATORIO	RICARDO ACOSTA YISETH INES					
	TERAPEUTA RESPIRATORIO	LONDOÑO RODRIGUEZ VALERIA					
	TERAPEUTA RESPIRATORIO	IDARRAGA RESTREPO SUSANA					
	TERAPEUTA FISICA	MORALES ANA MELITSA					

SERVICIO: UCI-UCE

FECHA:

26-01-2022

FECHA ACT: Mayo 2020

VERSION: 002

COD: A-LOG-F-004

PAG: 1/2

Hora de entrega	Cargo	Nombres y Apellidos de quién recibe recibe	Tapaboca	Gorro	Bata	N95	Firma
6:40	AUXILIAR DE ENFERMERIA	MAZO ARANGO ODALIS		1		1	odalys
	AUXILIAR DE ENFERMERIA	VASQUEZ MIGUEL ANGEL					
	AUXILIAR DE ENFERMERIA	PEREZ BRAVO ANDREA DEL PILAR					
5:30	AUXILIAR DE ENFERMERIA	VALOYES MORENO SUSANA	1	1		1	Susana
	AUXILIAR DE ENFERMERIA	RODRIGUEZ CARDENAS MARIA STELLA					
6:10	AUXILIAR DE ENFERMERIA	RUIZ BOTERO LILIANA	1	1	-	1	Liliana
	AUXILIAR DE ENFERMERIA	YADIRA ECHEVERRI TABARES					
	AUXILIAR DE ENFERMERIA	CASTAÑO ZEA MARIA CATALINA					
	AUXILIAR DE ENFERMERIA	VELÁSQUEZ MIGUEL ANGEL					
	AUXILIAR DE ENFERMERIA	CASTRILLON LONDOÑO YEIDY					
	AUXILIAR DE ENFERMERIA	MEJIA LOPERA ADRIAN					
	AUXILIAR DE ENFERMERIA	CHAVARRIA MEDINA NATALY					
	AUXILIAR DE ENFERMERIA	CORRALES CARLOS JULIO					
	AUXILIAR DE ENFERMERIA	HURTADO PEREA SANDRA MARCELA					
	AUXILIAR DE ENFERMERIA	CARMONA SANDRA MILENA					
6:50	AUXILIAR DE ENFERMERIA	HERNANDEZ JARAMILLO YURY	1	-	-	1	Yury
	AUXILIAR DE ENFERMERIA	MARIN OROZCO YANETH CRISTINA					
	AUXILIAR DE ENFERMERIA	SALAZAR QUICENO LUZ ADRIANA					
	AUXILIAR DE ENFERMERIA	RODAS SANCHEZ LAURA ZULEIMA					
	AUXILIAR DE ENFERMERIA	QUIROZ MORA LEIDY DIANA					
06:30	AUXILIAR DE ENFERMERIA	PALENCIA ORTIZ CARMEN IRENE	1	-	-	1	C.P.
	AUXILIAR DE ENFERMERIA	BRAVO GOMEZ MONICA					
	AUXILIAR DE ENFERMERIA	CASTRO MANRIQUE JOHN					
	AUXILIAR DE ENFERMERIA	TORRES ESPITIA MARIA EUGENIA					
06:30	AUXILIAR DE ENFERMERIA	MEJIA FRANCO JENYFER	1	1	-	1	Jenyfer Mejia
	AUXILIAR DE ENFERMERIA	BLANDON LAURA MARCELA					
	AUXILIAR DE ENFERMERIA	ACEVEDO LUZ CLARENA					
	AUXILIAR DE ENFERMERIA	ZULUAGA RUEDA ANA MARIA					
6:10	AUXILIAR DE ENFERMERIA	RENDON VASQUEZ YENIFER	1			1	Yenyfer Rendon
	AUXILIAR DE ENFERMERIA						
	AUXILIAR DE ENFERMERIA	COGOLLO GRACIANO YENIS TATIANA					
	AUXILIAR DE ENFERMERIA						
	AUXILIAR DE ENFERMERIA	RODRIGUEZ MUNERA ANA MARIA					
	AUXILIAR DE ENFERMERIA						

SERVICIO: UCI-UCE

FECHA: 24-01-2022

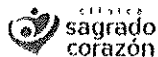

PLANILLA DE ENTREGA DE ELEMENTOS DE PROTECCION PERSONAL

FECHA ACT: Mayo 2020

VERSION: 002

COD: A-LOG-F-004

PAG:2/2

Hora de entrega	Cargo	Nombres y Apellidos de quién recibe recibe	Tapaboca	Gorro	Bata	N95	Firma
	AUXILIAR DE ENFERMERIA	ESPINOSA QUINTERO LEIDY TATIANA					
	AUXILIAR DE ENFERMERIA	CALLE BEDOYA ANA MARIA					
	AUXILIAR DE ENFERMERIA	LIZARAZO SHIRLEY ANDREA					
	AUXILIAR DE ENFERMERIA	ACUÑA MARIN IVYS YOHANA					
	COORDINADOR MEDICO UCI	FONSECA RUIZ NELSON JAVIER					
	LIDER UCI	SEPULVEDA VERONICA					
	ENFERMERO UCI	IBARRA JESSICA YOLETSEL					
	ENFERMERO UCI	GRAJALES DIANA LORENA					
	ENFERMERO UCI	PINTO NEIRA LISETTE FERNANDA					
	ENFERMERO UCI	LONDOÑO ECHAVARRIA CLAUDIA ELENA					
	ENFERMERO UCI	CARDONA SANTA LILLIANA MARIA					
	ENFERMERO UCI	CARVAJAL NORIEGA HELIODORO					
	ENFERMERO UCI	CORDOBA AGUIRRE SEBASTIAN					
	ENFERMERO UCI	JIMENEZ OLAYA VANESSA PAMELA					
	ENFERMERO UCI	LOPEZ ARISTIZABAL YEINER					
	ENFERMERO UCI	RENDON FREITE VICTOR ALFONSO					
	ENFERMERO UCI	MURILLO VACA JAMES ISAAC					
	ENFERMERO UCI	YEPES OSORIO MARIA ELENA					
	MEDICO EN CUIDADO INTENSIVO Y MEDICINA	BASTIDAS BENAVIDES WILSON VICENTE					
	MEDICO EN CUIDADO INTENSIVO Y MEDICINA	BLANDON CASTAÑO EDWAR ALEXANDER					
	MEDICO EN CUIDADO INTENSIVO Y MEDICINA	CALLE MORALES MARIA ISABEL					
	MEDICO EN CUIDADO INTENSIVO Y MEDICINA	PAREJA TRIBONI MASSIMO					
	MEDICO EN CUIDADO INTENSIVO Y MEDICINA	TORRES LOPEZ MOISES ULISES					
	MEDICO EN CUIDADO INTENSIVO Y MEDICINA	CARDONA SANTIAGO					
	TERAPEUTA RESPIRATORIO	GALLO QUINTERO ESTEFANIA					
6:15	NUTRICIONISTA	RODRIGUEZ DILIA MIREYA	1	1	-	1	<i>Urepe</i>
6:20	TERAPEUTA RESPIRATORIO	ARISTIZABAL HERRERA CIELO YANETH					
	TERAPEUTA RESPIRATORIO	GIRALDO OSPINA PAOLA ANDREA	1	1		1	<i>Paola A.</i>
	TERAPEUTA RESPIRATORIO	RICARDO ACOSTA YISETH INES					
	TERAPEUTA RESPIRATORIO	LONDOÑO RODRIGUEZ VALERIA					
	TERAPEUTA RESPIRATORIO	IDARRAGA RESTREPO SUSANA					
	TERAPEUTA FISICA	MORALES ANA MELITSA					

SERVICIO: UCI-UCE

FECHA:

24-01-2022



PLANILLA DE ENTREGA DE ELEMENTOS DE PROTECCION PERSONAL

FECHA ACT: Mayo 2020

VERSION: 002

COD: A-LOG-F-004

PAG:1/2

Hora de entrega	Cargo	Nombres y Apellidos de quién recibe recibe	Tapaboca	Gorro	Bata	N95	Firma
	AUXILIAR DE ENFERMERIA	MAZO ARANGO ODALIS					
	AUXILIAR DE ENFERMERIA	VASQUEZ MIGUEL ANGEL					
	AUXILIAR DE ENFERMERIA	PEREZ BRAVO ANDREA DEL PILAR					
	AUXILIAR DE ENFERMERIA	VALOYES MORENO SUSANA					
	AUXILIAR DE ENFERMERIA	RODRIGUEZ CARDENAS MARIA STELLA					
	AUXILIAR DE ENFERMERIA	RUIZ BOTERO LILIANA					
	AUXILIAR DE ENFERMERIA	YADIRA ECHEVERRI TABARES					
	AUXILIAR DE ENFERMERIA	CASTAÑO ZEA MARIA CATALINA					
	AUXILIAR DE ENFERMERIA	VELASQUEZ MIGUEL ANGEL					
6:30	AUXILIAR DE ENFERMERIA	CASTRILLON LONDOÑO YEIDY	0	1	0	1	Jedy
	AUXILIAR DE ENFERMERIA	MEJIA LOPERA ADRIAN					
	AUXILIAR DE ENFERMERIA	CHAVARRIA MEDINA NATALY					
	AUXILIAR DE ENFERMERIA	CORRALES CARLOS JULIO					
	AUXILIAR DE ENFERMERIA	HURTADO PEREA SANDRA MARCELA					
	AUXILIAR DE ENFERMERIA	CARMONA SANDRA MILENA					
	AUXILIAR DE ENFERMERIA	HERNANDEZ JARAMILLO YURY					
	AUXILIAR DE ENFERMERIA	MARIN OROZCO YANETH CRISTINA					
6:50	AUXILIAR DE ENFERMERIA	SALAZAR QUICENO LUZ ADRIANA	1	0	0	0	[Signature]
	AUXILIAR DE ENFERMERIA	RODAS SANCHEZ LAURA ZULEIMA					
	AUXILIAR DE ENFERMERIA	QUIROZ MORA LEIDY DIANA					
	AUXILIAR DE ENFERMERIA	PALENCIA ORTIZ CARMEN IRENE					
	AUXILIAR DE ENFERMERIA	BRAVO GOMEZ MONICA					
	AUXILIAR DE ENFERMERIA	CASTRO MANRIQUE JOHN					
5:50	AUXILIAR DE ENFERMERIA	TORRES ESPITIA MARIA EUGENIA	1	1	-	1	Mi
	AUXILIAR DE ENFERMERIA	MEJIA FRANCO JENYFER					
	AUXILIAR DE ENFERMERIA	BLANDON LAURA MARCELA					
	AUXILIAR DE ENFERMERIA	ACEVEDO LUZ CLARENA					
	AUXILIAR DE ENFERMERIA	ZULUAGA RUEDA ANA MARIA					
	AUXILIAR DE ENFERMERIA	RENDON VASQUEZ YENIFER					
	AUXILIAR DE ENFERMERIA						
6:30	AUXILIAR DE ENFERMERIA	COGOLLO GRACIANO YENIS TATIANA	1	-	-	1	Jenis E.
	AUXILIAR DE ENFERMERIA						
	AUXILIAR DE ENFERMERIA	RODRIGUEZ MUNERA ANA MARIA					
	AUXILIAR DE ENFERMERIA						

SERVICIO: UCI-UCE

FECHA: 23-01-2022

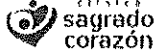

PLANILLA DE ENTREGA DE ELEMENTOS DE PROTECCION PERSONAL

FECHA ACT: Mayo 2020

VERSION: 002

COD: A-LOG-F-004

PAG:2/2

Hora de entrega	Cargo	Nombres y Apellidos de quién recibe recibe	Tapaboca	Gorro	Bata	N95	Firma
	AUXILIAR DE ENFERMERIA	ESPINOSA QUINTERO LEIDY TATIANA					
	AUXILIAR DE ENFERMERIA	CALLE BEDOYA ANA MARIA					
	AUXILIAR DE ENFERMERIA	LIZARAZO SHIRLEY ANDREA					
	AUXILIAR DE ENFERMERIA	ACUÑA MARIN IVYS YOHANA					
	COORDINADOR MEDICO UCI	FONSECA RUIZ NELSON JAVIER					
	LIDER UCI	SEPULVEDA VERONICA					
	ENFERMERO UCI	IBARRA JESSICA YOLETSEL					
	ENFERMERO UCI	GRAJALES DIANA LORENA					
	ENFERMERO UCI	PINTO NEIRA LISETTE FERNANDA					
	ENFERMERO UCI	LONDOÑO ECHAVARRIA CLAUDIA ELENA					
	ENFERMERO UCI	CARDONA SANTA LILLIANA MARIA					
	ENFERMERO UCI	CARVAJAL NORIEGA HELIODORO					
	ENFERMERO UCI	CORDOBA AGUIRRE SEBASTIAN					
	ENFERMERO UCI	JIMENEZ OLAYA VANESSA PAMELA					
	ENFERMERO UCI	LOPEZ ARISTIZABAL YEINER					
18:40	ENFERMERO UCI	RENDON FREITE VICTOR ALFONSO	1	1	-	1	Victor R.
18:45	ENFERMERO UCI	MURILLO VACA JAMES ISAAC	1	1	-	1	James Vaca
	ENFERMERO UCI	YEPES OSORIO MARIA ELENA					
	MEDICO EN CUIDADO INTENSIVO Y MEDICINA	BASTIDAS BENAVIDES WILSON VICENTE					
	MEDICO EN CUIDADO INTENSIVO Y MEDICINA	BLANDON CASTAÑO EDWAR ALEXANDER					
	MEDICO EN CUIDADO INTENSIVO Y MEDICINA	CALLE MORALES MARIA ISABEL					
	MEDICO EN CUIDADO INTENSIVO Y MEDICINA	PAREJA TRIBONI MASSIMO					
	MEDICO EN CUIDADO INTENSIVO Y MEDICINA	TORRES LOPEZ MOISES ULISES					
	MEDICO EN CUIDADO INTENSIVO Y MEDICINA	CARDONA SANTIAGO					
	TERAPEUTA RESPIRATORIO	GALLO QUINTERO ESTEFANIA					
	NUTRICIONISTA	RODRIGUEZ DILIA MIREYA					
	TERAPEUTA RESPIRATORIO	ARISTIZABAL HERRERA CIELO YANETH					
	TERAPEUTA RESPIRATORIO	GIRALDO OSPINA PAOLA ANDREA					
	TERAPEUTA RESPIRATORIO	RICARDO ACOSTA YISETH INES					
	TERAPEUTA RESPIRATORIO	LONDOÑO RODRIGUEZ VALERIA					
	TERAPEUTA RESPIRATORIO	IDARRAGA RESTREPO SUSANA					
	TERAPEUTA FISICA	MORALES ANA MELITSA					

SERVICIO: UCI-UCE

FECHA: 23-01-2022



PLANILLA DE ENTREGA DE ELEMENTOS DE PROTECCION PERSONAL

FECHA ACT: Mayo 2020

VERSION: 002

COD: A-LOG-F-004

PAG:1/2

Hora de entrega	Cargo	Nombres y Apellidos de quién recibe	Tapaboca	Gorro	Bata	N95	Firma
6:50	AUXILIAR DE ENFERMERIA	MAZO ARANGO ODALIS		1		1	
	AUXILIAR DE ENFERMERIA	VASQUEZ MIGUEL ANGEL					
	AUXILIAR DE ENFERMERIA	PEREZ BRAVO ANDREA DEL PILAR					
	AUXILIAR DE ENFERMERIA	VALOYES MORENO SUSANA					
	AUXILIAR DE ENFERMERIA	RODRIGUEZ CARDENAS MARIA STELLA					
18:25	AUXILIAR DE ENFERMERIA	RUIZ BOTERO LILIANA	1	1	-	1	
	AUXILIAR DE ENFERMERIA	YADIRA ECHEVERRI TABARES					
	AUXILIAR DE ENFERMERIA	CASTAÑO ZEA MARIA CATALINA					
	AUXILIAR DE ENFERMERIA	VELASQUEZ MIGUEL ANGEL					
6:30	AUXILIAR DE ENFERMERIA	CASTRILLON LONDOÑO YEIDY	0	1	0	1	
	AUXILIAR DE ENFERMERIA	MEJIA LOPERA ADRIAN					
	AUXILIAR DE ENFERMERIA	CHAVARRIA MEDINA NATALY					
	AUXILIAR DE ENFERMERIA	CORRALES CARLOS JULIO					
	AUXILIAR DE ENFERMERIA	HURTADO PEREA SANDRA MARCELA					
	AUXILIAR DE ENFERMERIA	CARMONA SANDRA MILENA					
SE DADO 10:45	AUXILIAR DE ENFERMERIA	HERNANDEZ JARAMILLO YURY	1	-	-	2	
	AUXILIAR DE ENFERMERIA	MARIN OROZCO YANETH CRISTINA					
	AUXILIAR DE ENFERMERIA	SALAZAR QUICENO LUZ ADRIANA					
	AUXILIAR DE ENFERMERIA	RODAS SANCHEZ LAURA ZULEIMA					
	AUXILIAR DE ENFERMERIA	QUIROZ MORA LEIDY DIANA					
	AUXILIAR DE ENFERMERIA	PALENCIA ORTIZ CARMEN IRENE					
	AUXILIAR DE ENFERMERIA	BRAVO GOMEZ MONICA					
	AUXILIAR DE ENFERMERIA	CASTRO MANRIQUE JOHN					
	AUXILIAR DE ENFERMERIA	TORRES ESPITIA MARIA EUGENIA					
	AUXILIAR DE ENFERMERIA	MEJIA FRANCO JENYFER					
	AUXILIAR DE ENFERMERIA	BLANDON LAURA MARCELA					
	AUXILIAR DE ENFERMERIA	ACEVEDO LUZ CLARENA					
	AUXILIAR DE ENFERMERIA	ZULUAGA RUEDA ANA MARIA					
	AUXILIAR DE ENFERMERIA	RENDON VASQUEZ YENIFER					
	AUXILIAR DE ENFERMERIA						
	AUXILIAR DE ENFERMERIA	COGOLLO GRACIANO YENIS TATIANA					
	AUXILIAR DE ENFERMERIA						
	AUXILIAR DE ENFERMERIA	RODRIGUEZ MUNERA ANA MARIA					
	AUXILIAR DE ENFERMERIA						

SERVICIO: UCI-UCE

FECHA: 22-01-2022



PLANILLA DE ENTREGA DE ELEMENTOS DE PROTECCION PERSONAL

FECHA ACT: Mayo 2020

VERSION: 002

COD: A-LOG-F-004

PAG:2/2

Hora de entrega	Cargo	Nombres y Apellidos de quién recibe recibe	Tapaboca	Gorro	Bata	N95	Firma
	AUXILIAR DE ENFERMERIA	ESPINOSA QUINTERO LEIDY TATIANA					
	AUXILIAR DE ENFERMERIA	CALLE BEDOYA ANA MARIA					
	AUXILIAR DE ENFERMERIA	LIZARAZO SHIRLEY ANDREA					
	AUXILIAR DE ENFERMERIA	ACUÑA MARIN IVYS YOHANA					
	COORDINADOR MEDICO UCI	FONSECA RUIZ NELSON JAVIER					
	LIDER UCI	SEPULVEDA VERONICA					
	ENFERMERO UCI	IBARRA JESSICA YOLETSEL					
	ENFERMERO UCI	GRAJALES DIANA LORENA					
	ENFERMERO UCI	PINTO NEIRA LISETTE FERNANDA					
	ENFERMERO UCI	LONDOÑO ECHAVARRIA CLAUDIA ELENA					
	ENFERMERO UCI	CARDONA SANTA LILLIANA MARIA					
	ENFERMERO UCI	CARVAJAL NORIEGA HELIODORO					
	ENFERMERO UCI	CORDOBA AGUIRRE SEBASTIAN					
	ENFERMERO UCI	JIMENEZ OLAYA VANESSA PAMELA					
	ENFERMERO UCI	LOPEZ ARISTIZABAL YEINER					
6+30	ENFERMERO UCI	RENDON FREITE VICTOR ALFONSO	1	1	-	1	Victor R
	ENFERMERO UCI	MURILLO VACA JAMES ISAAC					
	ENFERMERO UCI	YEPES OSORIO MARIA ELENA					
	MEDICO EN CUIDADO INTENSIVO Y MEDICINA	BASTIDAS BENAVIDES WILSON VICENTE					
	MEDICO EN CUIDADO INTENSIVO Y MEDICINA	BLANDON CASTAÑO EDWAR ALEXANDER					
	MEDICO EN CUIDADO INTENSIVO Y MEDICINA	CALLE MORALES MARIA ISABEL					
	MEDICO EN CUIDADO INTENSIVO Y MEDICINA	PAREJA TRIBONI MASSIMO					
	MEDICO EN CUIDADO INTENSIVO Y MEDICINA	TORRES LOPEZ MOISES ULISES					
	MEDICO EN CUIDADO INTENSIVO Y MEDICINA	CARDONA SANTIAGO					
	TERAPEUTA RESPIRATORIO	GALLO QUINTERO ESTEFANIA					
	NUTRICIONISTA	RODRIGUEZ DILIA MIREYA					
	TERAPEUTA RESPIRATORIO	ARISTIZABAL HERRERA CIELO YANETH					
	TERAPEUTA RESPIRATORIO	GIRALDO OSPINA PAOLA ANDREA					
	TERAPEUTA RESPIRATORIO	RICARDO ACOSTA YISETH INES					
	TERAPEUTA RESPIRATORIO	LONDOÑO RODRIGUEZ VALERIA	1				
	TERAPEUTA RESPIRATORIO	IDARRAGA RESTREPO SUSANA					
	TERAPEUTA FISICA	MORALES ANA MELITSA					

SERVICIO: UCI-UCE

FECHA: 22-01-2022



PLANILLA DE ENTREGA DE ELEMENTOS DE PROTECCION PERSONAL

FECHA ACT: Mayo 2020

VERSION: 002

COD: A-LOG-F-004

PAG:1/2

Hora de entrega	Cargo	Nombres y Apellidos de quién recibe	Tapaboca	Gorro	Bata	N95	Firma
6:30	AUXILIAR DE ENFERMERIA	MAZO ARANGO ODALIS	-	1	-	1	odalis
	AUXILIAR DE ENFERMERIA	VASQUEZ MIGUEL ANGEL					
	AUXILIAR DE ENFERMERIA	PEREZ BRAVO ANDREA DEL PILAR					
	AUXILIAR DE ENFERMERIA	VALOYES MORENO SUSANA					
	AUXILIAR DE ENFERMERIA	RODRIGUEZ CARDENAS MARIA STELLA					
6:20	AUXILIAR DE ENFERMERIA	RUIZ BOTERO LILIANA	1	1	-	1	Z.l.ana
	AUXILIAR DE ENFERMERIA	YADIRA ECHEVERRI TABARES					
	AUXILIAR DE ENFERMERIA	CASTAÑO ZEA MARIA CATALINA					
	AUXILIAR DE ENFERMERIA	VELASQUEZ MIGUEL ANGEL					
	AUXILIAR DE ENFERMERIA	CASTRILLON LONDOÑO YEIDY					
	AUXILIAR DE ENFERMERIA	MEJIA LOPERA ADRIAN					
	AUXILIAR DE ENFERMERIA	CHAVARRIA MEDINA NATALY					
	AUXILIAR DE ENFERMERIA	CORRALES CARLOS JULIO					
	AUXILIAR DE ENFERMERIA	HURTADO PEREA SANDRA MARCELA					
	AUXILIAR DE ENFERMERIA	CARMONA SANDRA MILENA					
5:40	AUXILIAR DE ENFERMERIA	HERNANDEZ JARAMILLO YURY	1	0	0	1	TORRESA H
	AUXILIAR DE ENFERMERIA	MARIN OROZCO YANETH CRISTINA					
	AUXILIAR DE ENFERMERIA	SALAZAR QUICENO LUZ ADRIANA					
	AUXILIAR DE ENFERMERIA	RODAS SANCHEZ LAURA ZULEIMA					
	AUXILIAR DE ENFERMERIA	QUIROZ MORA LEIDY DIANA					
	AUXILIAR DE ENFERMERIA	PALENCIA ORTIZ CARMEN IRENE					
	AUXILIAR DE ENFERMERIA	BRAVO GOMEZ MONICA					
	AUXILIAR DE ENFERMERIA	CASTRO MANRIQUE JOHN					
5:40	AUXILIAR DE ENFERMERIA	TORRES ESPITIA MARIA EUGENIA	1	-	-	1	Me
06:30	AUXILIAR DE ENFERMERIA	MEJIA FRANCO JENYFER	1	-	-	1	Jenyfer Mejia
	AUXILIAR DE ENFERMERIA	BLANDON LAURA MARCELA					
	AUXILIAR DE ENFERMERIA	ACEVEDO LUZ CLARENA					
	AUXILIAR DE ENFERMERIA	ZULUAGA RUEDA ANA MARIA					
	AUXILIAR DE ENFERMERIA	RENDON VASQUEZ YENIFER					
	AUXILIAR DE ENFERMERIA						
	AUXILIAR DE ENFERMERIA	COGOLLO GRACIANO YENIS TATIANA					
	AUXILIAR DE ENFERMERIA						
	AUXILIAR DE ENFERMERIA	RODRIGUEZ MUNERA ANA MARIA					
	AUXILIAR DE ENFERMERIA						

SERVICIO: UCI-UCE

FECHA: 21-01-2022



PLANILLA DE ENTREGA DE ELEMENTOS DE PROTECCION PERSONAL

FECHA ACT: Mayo 2020

VERSION: 002

COD: A-LOG-F-004

PAG:2/2

Hora de entrega	Cargo	Nombres y Apellidos de quién recibe recibe	Tapaboca	Gorro	Bata	N95	Firma
6:30	AUXILIAR DE ENFERMERIA	ESPINOSA QUINTERO LEIDY TATIANA	1			1	Leidy
	AUXILIAR DE ENFERMERIA	CALLE BEDOYA ANA MARIA					
	AUXILIAR DE ENFERMERIA	LIZARAZO SHIRLEY ANDREA					
	AUXILIAR DE ENFERMERIA	ACUÑA MARIN IVYS YOHANA					
	COORDINADOR MEDICO UCI	FONSECA RUIZ NELSON JAVIER					
	LIDER UCI	SEPULVEDA VERONICA					
	ENFERMERO UCI	IBARRA JESSICA YOLETSEL					
	ENFERMERO UCI	GRAJALES DIANA LORENA					
	ENFERMERO UCI	PINTO NEIRA LISETTE FERNANDA					
	ENFERMERO UCI	LONDOÑO ECHAVARRIA CLAUDIA ELENA					
	ENFERMERO UCI	CARDONA SANTA LILLIANA MARIA					
	ENFERMERO UCI	CARVAJAL NORIEGA HELIODORO					
	ENFERMERO UCI	CORDOBA AGUIRRE SEBASTIAN					
	ENFERMERO UCI	JIMENEZ OLAYA VANESSA PAMELA					
	ENFERMERO UCI	LOPEZ ARISTIZABAL YEINER					
	ENFERMERO UCI	RENDON FREITE VICTOR ALFONSO					
	ENFERMERO UCI	MURILLO VACA JAMES ISAAC					
	ENFERMERO UCI	YEPES OSORIO MARIA ELENA					
	MEDICO EN CUIDADO INTENSIVO Y MEDICINA	BASTIDAS BENAVIDES WILSON VICENTE					
	MEDICO EN CUIDADO INTENSIVO Y MEDICINA	BLANDON CASTAÑO EDWAR ALEXANDER					
	MEDICO EN CUIDADO INTENSIVO Y MEDICINA	CALLE MORALES MARIA ISABEL					
	MEDICO EN CUIDADO INTENSIVO Y MEDICINA	PAREJA TRIBONI MASSIMO					
	MEDICO EN CUIDADO INTENSIVO Y MEDICINA	TORRES LOPEZ MOISES ULISES					
	MEDICO EN CUIDADO INTENSIVO Y MEDICINA	CARDONA SANTIAGO					
	TERAPEUTA RESPIRATORIO	GALLO QUINTERO ESTEFANIA					
7:15	NUTRICIONISTA	RODRIGUEZ DILIA MIREYA	1	1	1	1	Olivera
	TERAPEUTA RESPIRATORIO	ARISTIZABAL HERRERA CIELO YANETH					
	TERAPEUTA RESPIRATORIO	GIRALDO OSPINA PAOLA ANDREA					
	TERAPEUTA RESPIRATORIO	RICARDO ACOSTA YISETH INES					
	TERAPEUTA RESPIRATORIO	LONDOÑO RODRIGUEZ VALERIA					
	TERAPEUTA RESPIRATORIO	IDARRAGA RESTREPO SUSANA					
	TERAPEUTA FISICA	MORALES ANA MELITSA					

SERVICIO: UCI-UCE

FECHA: 21-01-2022

FECHA ACT: Mayo 2020

VERSION: 002

COD: A-LOG-F-004

PAG:1/2

Hora de entrega	Cargo	Nombres y Apellidos de quién recibe recibe	Tapaboca	Gorro	Bata	N95	Firma
	AUXILIAR DE ENFERMERIA	MAZO ARANGO ODALIS					
	AUXILIAR DE ENFERMERIA	VASQUEZ MIGUEL ANGEL					
	AUXILIAR DE ENFERMERIA	PEREZ BRAVO ANDREA DEL PILAR					
6:50	AUXILIAR DE ENFERMERIA	VALOYES MORENO SUSANA	-		1	1	Susana
	AUXILIAR DE ENFERMERIA	RODRIGUEZ CARDENAS MARIA STELLA					
	AUXILIAR DE ENFERMERIA	RUIZ BOTERO LILIANA					
	AUXILIAR DE ENFERMERIA	YADIRA ECHEVERRI TABARES					
	AUXILIAR DE ENFERMERIA	CASTAÑO ZEA MARIA CATALINA					
	AUXILIAR DE ENFERMERIA	VELASQUEZ MIGUEL ANGEL					
	AUXILIAR DE ENFERMERIA	CASTRILLON LONDOÑO YEIDY					
	AUXILIAR DE ENFERMERIA	MEJIA LOPERA ADRIAN					
	AUXILIAR DE ENFERMERIA	CHAVARRIA MEDINA NATALY					
	AUXILIAR DE ENFERMERIA	CORRALES CARLOS JULIO					
	AUXILIAR DE ENFERMERIA	HURTADO PEREA SANDRA MARCELA					
	AUXILIAR DE ENFERMERIA	CARMONA SANDRA MILENA					
	AUXILIAR DE ENFERMERIA	HERNANDEZ JARAMILLO YURY					
	AUXILIAR DE ENFERMERIA	MARIN OROZCO YANETH CRISTINA					
6:50	AUXILIAR DE ENFERMERIA	SALAZAR QUICENO LUZ ADRIANA	1	0	0		[Signature]
	AUXILIAR DE ENFERMERIA	RODAS SANCHEZ LAURA ZULEIMA					
	AUXILIAR DE ENFERMERIA	QUIROZ MORA LEIDY DIANA					
	AUXILIAR DE ENFERMERIA	PALENCIA ORTIZ CARMEN IRENE					
	AUXILIAR DE ENFERMERIA	BRAVO GOMEZ MONICA					
	AUXILIAR DE ENFERMERIA	CASTRO MANRIQUE JOHN					
6:10	AUXILIAR DE ENFERMERIA	TORRES ESPITIA MARIA EUGENIA	1	-	-	1	[Signature]
	AUXILIAR DE ENFERMERIA	MEJIA FRANCO JENYFER					
	AUXILIAR DE ENFERMERIA	BLANDON LAURA MARCELA					
	AUXILIAR DE ENFERMERIA	ACEVEDO LUZ CLARENA					
5:30	AUXILIAR DE ENFERMERIA	ZULUAGA RUEDA ANA MARIA	1	-	-	1	[Signature]
	AUXILIAR DE ENFERMERIA	RENDON VASQUEZ YENIFER					
	AUXILIAR DE ENFERMERIA						
	AUXILIAR DE ENFERMERIA	COGOLLO GRACIANO YENIS TATIANA					
	AUXILIAR DE ENFERMERIA						
	AUXILIAR DE ENFERMERIA	RODRIGUEZ MUNERA ANA MARIA					
	AUXILIAR DE ENFERMERIA						

SERVICIO: UCI-UCE
FECHA: 20-01-2022



PLANILLA DE ENTREGA DE ELEMENTOS DE PROTECCION PERSONAL

FECHA ACT: Mayo 2020

VERSION: 002

COD: A-LOG-F-004

PAG:2/2

Hora de entrega	Cargo	Nombres y Apellidos de quién recibe recibe	Tapaboca	Gorro	Bata	N95	Firma
	AUXILIAR DE ENFERMERIA	ESPINOSA QUINTERO LEIDY TATIANA					
	AUXILIAR DE ENFERMERIA	CALLE BEDOYA ANA MARIA					
	AUXILIAR DE ENFERMERIA	LIZARAZO SHIRLEY ANDREA					
	AUXILIAR DE ENFERMERIA	ACUÑA MARIN IVYS YOHANA					
	COORDINADOR MEDICO UCI	FONSECA RUIZ NELSON JAVIER					
	LIDER UCI	SEPULVEDA VERONICA					
	ENFERMERO UCI	IBARRA JESSICA YOLETSEL					
	ENFERMERO UCI	GRAJALES DIANA LORENA					
	ENFERMERO UCI	PINTO NEIRA LISETTE FERNANDA					
	ENFERMERO UCI	LONDOÑO ECHAVARRIA CLAUDIA ELENA					
	ENFERMERO UCI	CARDONA SANTA LILLIANA MARIA					
	ENFERMERO UCI	CARVAJAL NORIEGA HELIODORO					
	ENFERMERO UCI	CORDOBA AGUIRRE SEBASTIAN					
	ENFERMERO UCI	JIMENEZ OLAYA VANESSA PAMELA					
	ENFERMERO UCI	LOPEZ ARISTIZABAL YEINER					
	ENFERMERO UCI	RENDON FREITE VICTOR ALFONSO					
06:50	ENFERMERO UCI	MURILLO VACA JAMES ISAAC	1	1	-	1	James V.
	ENFERMERO UCI	YEPES OSORIO MARIA ELENA					
	MEDICO EN CUIDADO INTENSIVO Y MEDICINA	BASTIDAS BENAVIDES WILSON VICENTE					
	MEDICO EN CUIDADO INTENSIVO Y MEDICINA	BLANDON CASTAÑO EDWAR ALEXANDER					
	MEDICO EN CUIDADO INTENSIVO Y MEDICINA	CALLE MORALES MARIA ISABEL					
	MEDICO EN CUIDADO INTENSIVO Y MEDICINA	PAREJA TRIBONI MASSIMO					
	MEDICO EN CUIDADO INTENSIVO Y MEDICINA	TORRES LOPEZ MOISES ULISES					
	MEDICO EN CUIDADO INTENSIVO Y MEDICINA	CARDONA SANTIAGO					
	TERAPEUTA RESPIRATORIO	GALLO QUINTERO ESTEFANIA					
6:10	NUTRICIONISTA	RODRIGUEZ DILIA MIREYA	1	1	-	1	Diliana
	TERAPEUTA RESPIRATORIO	ARISTIZABAL HERRERA CIELO YANETH					
8:00	TERAPEUTA RESPIRATORIO	GIRALDO OSPINA PAOLA ANDREA	1	1		1	Paola
	TERAPEUTA RESPIRATORIO	RICARDO ACOSTA YISETH INES					
	TERAPEUTA RESPIRATORIO	LONDOÑO RODRIGUEZ VALERIA					
	TERAPEUTA RESPIRATORIO	IDARRAGA RESTREPO SUSANA					
	TERAPEUTA FISICA	MORALES ANA MELITSA					

SERVICIO: UCI-UCE

FECHA:

20-01-2022

FECHA ACT: Mayo 2020

VERSION: 002

COD: A-LOG-F-004

PAG:1/2

Hora de entrega	Cargo	Nombres y Apellidos de quién recibe	Tapaboca	Gorro	Bata	N95	Firma
6:15	AUXILIAR DE ENFERMERIA	MAZO ARANGO ODALIS		1		1	<i>[Signature]</i>
	AUXILIAR DE ENFERMERIA	VASQUEZ MIGUEL ANGEL					
	AUXILIAR DE ENFERMERIA	PEREZ BRAVO ANDREA DEL PILAR					
6:15	AUXILIAR DE ENFERMERIA	VALOYES MORENO SUSANA		1		1	<i>Susana</i>
	AUXILIAR DE ENFERMERIA	RODRIGUEZ CARDENAS MARIA STELLA					
6:30	AUXILIAR DE ENFERMERIA	RUIZ BOTERO LILIANA	1	1	-	1	<i>Liliana R</i>
	AUXILIAR DE ENFERMERIA	YADIRA ECHEVERRI TABARES					
	AUXILIAR DE ENFERMERIA	CASTAÑO ZEA MARIA CATALINA					
	AUXILIAR DE ENFERMERIA	VELASQUEZ MIGUEL ANGEL					
18:30	AUXILIAR DE ENFERMERIA	CASTRILLON LONDOÑO YEIDY	0	1	0	1	<i>[Signature]</i>
	AUXILIAR DE ENFERMERIA	MEJIA LOPERA ADRIAN					
	AUXILIAR DE ENFERMERIA	CHAVARRIA MEDINA NATALY					
	AUXILIAR DE ENFERMERIA	CORRALES CARLOS JULIO					
	AUXILIAR DE ENFERMERIA	HURTADO PEREA SANDRA MARCELA					
	AUXILIAR DE ENFERMERIA	CARMONA SANDRA MILENA					
	AUXILIAR DE ENFERMERIA	HERNANDEZ JARAMILLO YURY					
	AUXILIAR DE ENFERMERIA	MARIN OROZCO YANETH CRISTINA					
	AUXILIAR DE ENFERMERIA	SALAZAR QUICENO LUZ ADRIANA					
	AUXILIAR DE ENFERMERIA	RODAS SANCHEZ LAURA ZULEIMA					
	AUXILIAR DE ENFERMERIA	QUIROZ MORA LEIDY DIANA					
	AUXILIAR DE ENFERMERIA	PALENCIA ORTIZ CARMEN IRENE					
	AUXILIAR DE ENFERMERIA	BRAVO GOMEZ MONICA					
	AUXILIAR DE ENFERMERIA	CASTRO MANRIQUE JOHN					
	AUXILIAR DE ENFERMERIA	TORRES ESPITIA MARIA EUGENIA					
06:30	AUXILIAR DE ENFERMERIA	MEJIA FRANCO JENYFER	1	1	-	1	<i>Jenyfer Mejia</i>
	AUXILIAR DE ENFERMERIA	BLANDON LAURA MARCELA					
	AUXILIAR DE ENFERMERIA	ACEVEDO LUZ CLARENA					
	AUXILIAR DE ENFERMERIA	ZULUAGA RUEDA ANA MARIA					
6:30	AUXILIAR DE ENFERMERIA	RENDON VASQUEZ YENIFER	1			1	<i>Jenyfer Rendon</i>
	AUXILIAR DE ENFERMERIA						
	AUXILIAR DE ENFERMERIA	COGOLLO GRACIANO YENIS TATIANA					
	AUXILIAR DE ENFERMERIA						
	AUXILIAR DE ENFERMERIA	RODRIGUEZ MUNERA ANA MARIA					
	AUXILIAR DE ENFERMERIA						

SERVICIO: UCI-UCE
FECHA: 19-01-2022

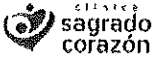
**PLANILLA DE ENTREGA DE ELEMENTOS DE PROTECCION PERSONAL**

FECHA ACT: Mayo 2020

VERSION: 002

COD: A-LOG-F-004

PAG:2/2

Hora de entrega	Cargo	Nombres y Apellidos de quién recibe recibe	Tapaboca	Gorro	Bata	N95	Firma
	AUXILIAR DE ENFERMERIA	ESPINOSA QUINTERO LEIDY TATIANA					
	AUXILIAR DE ENFERMERIA	CALLE BEDOYA ANA MARIA					
	AUXILIAR DE ENFERMERIA	LIZARAZO SHIRLEY ANDREA					
	AUXILIAR DE ENFERMERIA	ACUÑA MARIN IVYS YOHANA					
	COORDINADOR MEDICO UCI	FONSECA RUIZ NELSON JAVIER					
	LIDER UCI	SEPULVEDA VERONICA					
	ENFERMERO UCI	IBARRA JESSICA YOLETSEL					
	ENFERMERO UCI	GRAJALES DIANA LORENA					
	ENFERMERO UCI	PINTO NEIRA LISETTE FERNANDA					
5:30	ENFERMERO UCI	LONDOÑO ECHAVARRIA CLAUDIA ELENA	-	-	-	1	<i>Choncho</i>
	ENFERMERO UCI	CARDONA SANTA LILLIANA MARIA					
	ENFERMERO UCI	CARVAJAL NORIEGA HELIODORO					
	ENFERMERO UCI	CORDOBA AGUIRRE SEBASTIAN					
10.25	ENFERMERO UCI	JIMENEZ OLAYA VANESSA PAMELA	1	-	-	1	<i>VANESSA J</i>
	ENFERMERO UCI	LOPEZ ARISTIZABAL YEINER					
	ENFERMERO UCI	RENDON FREITE VICTOR ALFONSO					
	ENFERMERO UCI	MURILLO VACA JAMES ISAAC					
	ENFERMERO UCI	YEPES OSORIO MARIA ELENA					
	MEDICO EN CUIDADO INTENSIVO Y MEDICINA	BASTIDAS BENAVIDES WILSON VICENTE					
	MEDICO EN CUIDADO INTENSIVO Y MEDICINA	BLANDON CASTAÑO EDWAR ALEXANDER					
	MEDICO EN CUIDADO INTENSIVO Y MEDICINA	CALLE MORALES MARIA ISABEL					
	MEDICO EN CUIDADO INTENSIVO Y MEDICINA	PAREJA TRIBONI MASSIMO					
	MEDICO EN CUIDADO INTENSIVO Y MEDICINA	TORRES LOPEZ MOISES ULISES					
	MEDICO EN CUIDADO INTENSIVO Y MEDICINA	CARDONA SANTIAGO					
	TERAPEUTA RESPIRATORIO	GALLO QUINTERO ESTEFANIA					
5:00	NUTRICIONISTA	RODRIGUEZ DILIA MIREYA	1	1	-	1	<i>Mireya</i>
	TERAPEUTA RESPIRATORIO	ARISTIZABAL HERRERA CIELO YANETH					
	TERAPEUTA RESPIRATORIO	GIRALDO OSPINA PAOLA ANDREA					
	TERAPEUTA RESPIRATORIO	RICARDO ACOSTA YISETH INES					
	TERAPEUTA RESPIRATORIO	LONDOÑO RODRIGUEZ VALERIA					
	TERAPEUTA RESPIRATORIO	IDARRAGA RESTREPO SUSANA					
	TERAPEUTA FISICA	MORALES ANA MELITSA					

SERVICIO: UCI-UCE**FECHA:** 19-01-2022

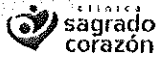
**PLANILLA DE ENTREGA DE ELEMENTOS DE PROTECCION PERSONAL**

FECHA ACT: Mayo 2020

VERSION: 002

COD: A-LOG-F-004

PAG:1/2

Hora de entrega	Cargo	Nombres y Apellidos de quién recibe recibe	Tapaboca	Gorro	Bata	N95	Firma
	AUXILIAR DE ENFERMERIA	MAZO ARANGO ODALIS					
	AUXILIAR DE ENFERMERIA	VASQUEZ MIGUEL ANGEL					
	AUXILIAR DE ENFERMERIA	PEREZ BRAVO ANDREA DEL PILAR					
	AUXILIAR DE ENFERMERIA	VALOYES MORENO SUSANA					
	AUXILIAR DE ENFERMERIA	RODRIGUEZ CARDENAS MARIA STELLA					
	AUXILIAR DE ENFERMERIA	RUIZ BOTERO LILIANA					
	AUXILIAR DE ENFERMERIA	YADIRA ECHEVERRI TABARES					
	AUXILIAR DE ENFERMERIA	CASTAÑO ZEA MARIA CATALINA					
	AUXILIAR DE ENFERMERIA	VELASQUEZ MIGUEL ANGEL					
6:50	AUXILIAR DE ENFERMERIA	CASTRILLON LONDOÑO YEIDY	0	1	0	1	jean
	AUXILIAR DE ENFERMERIA	MEJIA LOPERA ADRIAN					
	AUXILIAR DE ENFERMERIA	CHAVARRIA MEDINA NATALY					
	AUXILIAR DE ENFERMERIA	CORRALES CARLOS JULIO					
	AUXILIAR DE ENFERMERIA	HURTADO PEREA SANDRA MARCELA					
	AUXILIAR DE ENFERMERIA	CARMONA SANDRA MILENA					
	AUXILIAR DE ENFERMERIA	HERNANDEZ JARAMILLO YURY					
	AUXILIAR DE ENFERMERIA	MARIN OROZCO YANETH CRISTINA					
	AUXILIAR DE ENFERMERIA	SALAZAR QUICENO LUZ ADRIANA					
	AUXILIAR DE ENFERMERIA	RODAS SANCHEZ LAURA ZULEIMA					
	AUXILIAR DE ENFERMERIA	QUIROZ MORA LEIDY DIANA					
	AUXILIAR DE ENFERMERIA	PALENCIA ORTIZ CARMEN IRENE					
	AUXILIAR DE ENFERMERIA	BRAVO GOMEZ MONICA					
	AUXILIAR DE ENFERMERIA	CASTRO MANRIQUE JOHN					
	AUXILIAR DE ENFERMERIA	TORRES ESPITIA MARIA EUGENIA					
	AUXILIAR DE ENFERMERIA	MEJIA FRANCO JENYFER					
	AUXILIAR DE ENFERMERIA	BLANDON LAURA MARCELA					
	AUXILIAR DE ENFERMERIA	ACEVEDO LUZ CLARENA					
	AUXILIAR DE ENFERMERIA	ZULUAGA RUEDA ANA MARIA					
6:10	AUXILIAR DE ENFERMERIA	RENDON VASQUEZ YENIFER	1			1	Jenifer Rendon
	AUXILIAR DE ENFERMERIA						
	AUXILIAR DE ENFERMERIA	COGOLLO GRACIANO YENIS TATIANA					
	AUXILIAR DE ENFERMERIA						
	AUXILIAR DE ENFERMERIA	RODRIGUEZ MUNERA ANA MARIA					
	AUXILIAR DE ENFERMERIA						

SERVICIO: UCI-UCE

FECHA:

18-01-2022

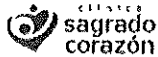

PLANILLA DE ENTREGA DE ELEMENTOS DE PROTECCION PERSONAL

FECHA ACT: Mayo 2020

VERSION: 002

COD: A-LOG-F-004

PAG:2/2

Hora de entrega	Cargo	Nombres y Apellidos de quién recibe recibe	Tapaboca	Gorro	Bata	N95	Firma
5:30	AUXILIAR DE ENFERMERIA	ESPINOSA QUINTERO LEIDY TATIANA	1			1	Cerdan E
	AUXILIAR DE ENFERMERIA	CALLE BEDOYA ANA MARIA					
	AUXILIAR DE ENFERMERIA	LIZARAZO SHIRLEY ANDREA					
	AUXILIAR DE ENFERMERIA	ACUÑA MARIN IVYS YOHANA					
	COORDINADOR MEDICO UCI	FONSECA RUIZ NELSON JAVIER					
	LIDER UCI	SEPULVEDA VERONICA					
	ENFERMERO UCI	IBARRA JESSICA YOLETSEL					
	ENFERMERO UCI	GRAJALES DIANA LORENA					
	ENFERMERO UCI	PINTO NEIRA LISETTE FERNANDA					
	ENFERMERO UCI	LONDOÑO ECHAVARRIA CLAUDIA ELENA					
	ENFERMERO UCI	CARDONA SANTA LILLIANA MARIA					
	ENFERMERO UCI	CARVAJAL NORIEGA HELIODORO					
	ENFERMERO UCI	CORDOBA AGUIRRE SEBASTIAN					
	ENFERMERO UCI	JIMENEZ OLAYA VANESSA PAMELA					
	ENFERMERO UCI	LOPEZ ARISTIZABAL YEINER					
	ENFERMERO UCI	RENDON FREITE VICTOR ALFONSO					
06:45	ENFERMERO UCI	MURILLO VACA JAMES ISAAC	1	1	-	1	JAMES V.
	ENFERMERO UCI	YEPES OSORIO MARIA ELENA					
	MEDICO EN CUIDADO INTENSIVO Y MEDICINA	BASTIDAS BENAVIDES WILSON VICENTE					
	MEDICO EN CUIDADO INTENSIVO Y MEDICINA	BLANDON CASTAÑO EDWAR ALEXANDER					
	MEDICO EN CUIDADO INTENSIVO Y MEDICINA	CALLE MORALES MARIA ISABEL					
	MEDICO EN CUIDADO INTENSIVO Y MEDICINA	PAREJA TRIBONI MASSIMO					
	MEDICO EN CUIDADO INTENSIVO Y MEDICINA	TORRES LOPEZ MOISES ULISES					
	MEDICO EN CUIDADO INTENSIVO Y MEDICINA	CARDONA SANTIAGO					
	TERAPEUTA RESPIRATORIO	GALLO QUINTERO ESTEFANIA					
	NUTRICIONISTA	RODRIGUEZ DILIA MIREYA					
	TERAPEUTA RESPIRATORIO	ARISTIZABAL HERRERA CIELO YANETH					
7:00	TERAPEUTA RESPIRATORIO	GIRALDO OSPINA PAOLA ANDREA	1	1		1	Padala G
	TERAPEUTA RESPIRATORIO	RICARDO ACOSTA YISETH INES					
	TERAPEUTA RESPIRATORIO	LONDOÑO RODRIGUEZ VALERIA					
	TERAPEUTA RESPIRATORIO	IDARRAGA RESTREPO SUSANA					
	TERAPEUTA FISICA	MORALES ANA MELITSA					

SERVICIO: UCI-UCE

FECHA: 18-01-2022

FECHA ACT: Mayo 2020

VERSION: 002

COD: A-LOG-F-004

PAG:1/2

Hora de entrega	Cargo	Nombres y Apellidos de quién recibe recibe	Tapaboca	Gorro	Bata	N95	Firma
	AUXILIAR DE ENFERMERIA	MAZO ARANGO ODALIS					
	AUXILIAR DE ENFERMERIA	VASQUEZ MIGUEL ANGEL					
	AUXILIAR DE ENFERMERIA	PEREZ BRAVO ANDREA DEL PILAR					
6:50	AUXILIAR DE ENFERMERIA	VALOYES MORENO SUSANA		1		1	Susana
	AUXILIAR DE ENFERMERIA	RODRIGUEZ CARDENAS MARIA STELLA					
6:30	AUXILIAR DE ENFERMERIA	RUIZ BOTERO LILIANA	1	1	-	1	Liliana
	AUXILIAR DE ENFERMERIA	YADIRA ECHEVERRI TABARES					
	AUXILIAR DE ENFERMERIA	CASTAÑO ZEA MARIA CATALINA					
	AUXILIAR DE ENFERMERIA						
	AUXILIAR DE ENFERMERIA	CASTRILLON LONDOÑO YEIDY					
	AUXILIAR DE ENFERMERIA						
	AUXILIAR DE ENFERMERIA	CHAVARRIA MEDINA NATALY					
	AUXILIAR DE ENFERMERIA	CORRALES CARLOS JULIO					
	AUXILIAR DE ENFERMERIA	HURTADO PEREA SANDRA MARCELA					
	AUXILIAR DE ENFERMERIA	CARMONA SANDRA MILENA					
	AUXILIAR DE ENFERMERIA	HERNANDEZ JARAMILLO YURY					
	AUXILIAR DE ENFERMERIA	MARIN OROZCO YANETH CRISTINA					
6:45	AUXILIAR DE ENFERMERIA	SALAZAR QUICENO LUZ ADRIANA	1	0	0	0	[Signature]
	AUXILIAR DE ENFERMERIA	RODAS SANCHEZ LAURA ZULEIMA					
	AUXILIAR DE ENFERMERIA	QUIROZ MORA LEIDY DIANA					
6:30	AUXILIAR DE ENFERMERIA	PALENCIA ORTIZ CARMEN IRENE	1	0	-	1	[Signature]
	AUXILIAR DE ENFERMERIA	BRAVO GOMEZ MONICA					
	AUXILIAR DE ENFERMERIA	CASTRO MANRIQUE JOHN					
	AUXILIAR DE ENFERMERIA	TORRES ESPITIA MARIA EUGENIA					
06:30	AUXILIAR DE ENFERMERIA	MEJIA FRANCO JENYFER	1	1	-	1	Jenyfer Mejia
	AUXILIAR DE ENFERMERIA	BLANDON LAURA MARCELA					
	AUXILIAR DE ENFERMERIA	ACEVEDO LUZ CLARENA					
	AUXILIAR DE ENFERMERIA	ZULUAGA RUEDA ANA MARIA					
	AUXILIAR DE ENFERMERIA	RENDON VASQUEZ YENIFER					
	AUXILIAR DE ENFERMERIA						
	AUXILIAR DE ENFERMERIA	COGOLLO GRACIANO YENIS TATIANA					
	AUXILIAR DE ENFERMERIA						
	AUXILIAR DE ENFERMERIA	RODRIGUEZ MUNERA ANA MARIA					
	AUXILIAR DE ENFERMERIA						

SERVICIO: UCI-UCE
FECHA: 17-01-2022

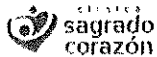

PLANILLA DE ENTREGA DE ELEMENTOS DE PROTECCION PERSONAL

FECHA ACT: Mayo 2020

VERSION: 002

COD: A-LOG-F-004

PAG:2/2

Hora de entrega	Cargo	Nombres y Apellidos de quién recibe	Tapaboca	Gorro	Bata	N95	Firma
6:50	AUXILIAR DE ENFERMERIA	ESPINOSA QUINTERO LEIDY TATIANA	1		1	1	Leidy T
	AUXILIAR DE ENFERMERIA	CALLE BEDOYA ANA MARIA					
	AUXILIAR DE ENFERMERIA	LIZARAZO SHIRLEY ANDREA					
	AUXILIAR DE ENFERMERIA	ACUÑA MARIN IVYS YOHANA					
	COORDINADOR MEDICO UCI	FONSECA RUIZ NELSON JAVIER					
	LIDER UCI	SEPULVEDA VERONICA					
	ENFERMERO UCI	IBARRA JESSICA YOLETSEL					
	ENFERMERO UCI	GRAJALES DIANA LORENA					
	ENFERMERO UCI	PINTO NEIRA LISETTE FERNANDA					
	ENFERMERO UCI	LONDOÑO ECHAVARRIA CLAUDIA ELENA					
	ENFERMERO UCI	CARDONA SANTA LILLIANA MARIA					
	ENFERMERO UCI	CARVAJAL NORIEGA HELIODORO					
	ENFERMERO UCI	CORDOBA AGUIRRE SEBASTIAN					
	ENFERMERO UCI	JIMENEZ OLAYA VANESSA PAMELA					
	ENFERMERO UCI	LOPEZ ARISTIZABAL YEINER					
6:30	ENFERMERO UCI	RENDON FREITE VICTOR ALFONSO	1	1	-	1	Victor
	ENFERMERO UCI	MURILLO VACA JAMES ISAAC					
	ENFERMERO UCI	YEPES OSORIO MARIA ELENA					
	MEDICO EN CUIDADO INTENSIVO Y MEDICINA	BASTIDAS BENAVIDES WILSON VICENTE					
	MEDICO EN CUIDADO INTENSIVO Y MEDICINA	BLANDON CASTAÑO EDWAR ALEXANDER					
	MEDICO EN CUIDADO INTENSIVO Y MEDICINA	CALLE MORALES MARIA ISABEL					
	MEDICO EN CUIDADO INTENSIVO Y MEDICINA	PAREJA TRIBONI MASSIMO					
	MEDICO EN CUIDADO INTENSIVO Y MEDICINA	TORRES LOPEZ MOISES ULISES					
	MEDICO EN CUIDADO INTENSIVO Y MEDICINA	CARDONA SANTIAGO					
	TERAPEUTA RESPIRATORIO	GALLO QUINTERO ESTEFANIA					
6:30	NUTRICIONISTA	RODRIGUEZ DILIA MIREYA	1	1	-	1	Diliana
	TERAPEUTA RESPIRATORIO	ARISTIZABAL HERRERA CIELO YANETH					
	TERAPEUTA RESPIRATORIO	GIRALDO OSPINA PAOLA ANDREA					
	TERAPEUTA RESPIRATORIO	RICARDO ACOSTA YISETH INES					
	TERAPEUTA RESPIRATORIO	LONDOÑO RODRIGUEZ VALERIA					
	TERAPEUTA RESPIRATORIO	IDARRAGA RESTREPO SUSANA					
	TERAPEUTA FISICA	MORALES ANA MELITSA					

SERVICIO: UCI-UCE

FECHA: 17 - 01 - 2022

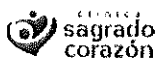
**PLANILLA DE ENTREGA DE ELEMENTOS DE PROTECCION PERSONAL**

FECHA ACT: Mayo 2020

VERSION: 002

COD: A-LOG-F-004

PAG:1/2

Hora de entrega	Cargo	Nombres y Apellidos de quién recibe recibe	Tapaboca	Gorro	Bata	N95	Firma
	AUXILIAR DE ENFERMERIA	MAZO ARANGO ODALIS					
	AUXILIAR DE ENFERMERIA	VASQUEZ MIGUEL ANGEL					
	AUXILIAR DE ENFERMERIA	PEREZ BRAVO ANDREA DEL PILAR					
6:00	AUXILIAR DE ENFERMERIA	VALOYES MORENO SUSANA		✓		✓	SUSA
	AUXILIAR DE ENFERMERIA	RODRIGUEZ CARDENAS MARIA STELLA					
	AUXILIAR DE ENFERMERIA	RUIZ BOTERO LILIANA					
	AUXILIAR DE ENFERMERIA	YADIRA ECHEVERRI TABARES					
	AUXILIAR DE ENFERMERIA	CASTAÑO ZEA MARIA CATALINA					
	AUXILIAR DE ENFERMERIA						
	AUXILIAR DE ENFERMERIA	CASTRILLON LONDOÑO YEIDY					
	AUXILIAR DE ENFERMERIA						
	AUXILIAR DE ENFERMERIA	CHAVARRIA MEDINA NATALY					
	AUXILIAR DE ENFERMERIA	CORRALES CARLOS JULIO					
	AUXILIAR DE ENFERMERIA	HURTADO PEREA SANDRA MARCELA					
	AUXILIAR DE ENFERMERIA	CARMONA SANDRA MILENA					
	AUXILIAR DE ENFERMERIA	HERNANDEZ JARAMILLO YURY					
	AUXILIAR DE ENFERMERIA	MARIN OROZCO YANETH CRISTINA					
	AUXILIAR DE ENFERMERIA	SALAZAR QUICENO LUZ ADRIANA					
	AUXILIAR DE ENFERMERIA	RODAS SANCHEZ LAURA ZULEIMA					
	AUXILIAR DE ENFERMERIA	QUIROZ MORA LEIDY DIANA					
	AUXILIAR DE ENFERMERIA	PALENCIA ORTIZ CARMEN IRENE					
	AUXILIAR DE ENFERMERIA	BRAVO GOMEZ MONICA					
	AUXILIAR DE ENFERMERIA	CASTRO MANRIQUE JOHN					
	AUXILIAR DE ENFERMERIA	TORRES ESPITIA MARIA EUGENIA					
	AUXILIAR DE ENFERMERIA	MEJIA FRANCO JENYFER					
	AUXILIAR DE ENFERMERIA	BLANDON LAURA MARCELA					
	AUXILIAR DE ENFERMERIA	ACEVEDO LUZ CLARENA					
	AUXILIAR DE ENFERMERIA	ZULUAGA RUEDA ANA MARIA					
	AUXILIAR DE ENFERMERIA	RENDON VASQUEZ YENIFER					
	AUXILIAR DE ENFERMERIA						
	AUXILIAR DE ENFERMERIA	COGOLLO GRACIANO YENIS TATIANA					
	AUXILIAR DE ENFERMERIA						
	AUXILIAR DE ENFERMERIA	RODRIGUEZ MUNERA ANA MARIA					
	AUXILIAR DE ENFERMERIA						

SERVICIO: UCI-UCE**FECHA:** 16-01-2022

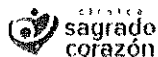
**PLANILLA DE ENTREGA DE ELEMENTOS DE PROTECCION PERSONAL**

FECHA ACT: Mayo 2020

VERSION: 002

COD: A-LOG-F-004

PAG:2/2

Hora de entrega	Cargo	Nombres y Apellidos de quién recibe recibe	Tapaboca	Gorro	Bata	N95	Firma
6:50	AUXILIAR DE ENFERMERIA	ESPINOSA QUINTERO LEIDY TATIANA		1		1	
	AUXILIAR DE ENFERMERIA	CALLE BEDOYA ANA MARIA					
	AUXILIAR DE ENFERMERIA	LIZARAZO SHIRLEY ANDREA					
	AUXILIAR DE ENFERMERIA	ACUÑA MARIN IVYS YOHANA					
	COORDINADOR MEDICO UCI	FONSECA RUIZ NELSON JAVIER					
	LIDER UCI	SEPULVEDA VERONICA					
	ENFERMERO UCI	IBARRA JESSICA YOLETSEL					
	ENFERMERO UCI	GRAJALES DIANA LORENA					
	ENFERMERO UCI	PINTO NEIRA LISETTE FERNANDA					
	ENFERMERO UCI	LONDOÑO ECHAVARRIA CLAUDIA ELENA					
	ENFERMERO UCI	CARDONA SANTA LILLIANA MARIA					
	ENFERMERO UCI	CARVAJAL NORIEGA HELIODORO					
	ENFERMERO UCI	CORDOBA AGUIRRE SEBASTIAN					
	ENFERMERO UCI	JIMENEZ OLAYA VANESSA PAMELA					
	ENFERMERO UCI	LOPEZ ARISTIZABAL YEINER					
	ENFERMERO UCI	RENDON FREITE VICTOR ALFONSO					
	ENFERMERO UCI	MURILLO VACA JAMES ISAAC					
	ENFERMERO UCI	YEPES OSORIO MARIA ELENA					
	MEDICO EN CUIDADO INTENSIVO Y MEDICINA	BASTIDAS BENAVIDES WILSON VICENTE					
	MEDICO EN CUIDADO INTENSIVO Y MEDICINA	BLANDON CASTAÑO EDWAR ALEXANDER					
	MEDICO EN CUIDADO INTENSIVO Y MEDICINA	CALLE MORALES MARIA ISABEL					
	MEDICO EN CUIDADO INTENSIVO Y MEDICINA	PAREJA TRIBONI MASSIMO					
	MEDICO EN CUIDADO INTENSIVO Y MEDICINA	TORRES LOPEZ MOISES ULISES					
	MEDICO EN CUIDADO INTENSIVO Y MEDICINA	CARDONA SANTIAGO					
	TERAPEUTA RESPIRATORIO	GALLO QUINTERO ESTEFANIA					
	NUTRICIONISTA	RODRIGUEZ DILIA MIREYA					
	TERAPEUTA RESPIRATORIO	ARISTIZABAL HERRERA CIELO YANETH					
	TERAPEUTA RESPIRATORIO	GIRALDO OSPINA PAOLA ANDREA					
	TERAPEUTA RESPIRATORIO	RICARDO ACOSTA YISETH INES					
	TERAPEUTA RESPIRATORIO	LONDOÑO RODRIGUEZ VALERIA					
	TERAPEUTA RESPIRATORIO	IDARRAGA RESTREPO SUSANA					
	TERAPEUTA FISICA	MORALES ANA MELITSA					

SERVICIO: UCI-UCE**FECHA: 16-01-2022**

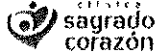

PLANILLA DE ENTREGA DE ELEMENTOS DE PROTECCION PERSONAL

FECHA ACT: Mayo 2020

VERSION: 002

COD: A-LOG-F-004

PAG:2/2

Hora de entrega	Cargo	Nombres y Apellidos de quién recibe recibe	Tapaboca	Gorro	Bata	N95	Firma
6:00	AUXILIAR DE ENFERMERIA	ESPINOSA QUINTERO LEIDY TATIANA	1			1	Cerdut
	AUXILIAR DE ENFERMERIA	CALLE BEDOYA ANA MARIA					
	AUXILIAR DE ENFERMERIA	LIZARAZO SHIRLEY ANDREA					
	AUXILIAR DE ENFERMERIA	ACUÑA MARIN IVYS YOHANA					
	COORDINADOR MEDICO UCI	FONSECA RUIZ NELSON JAVIER					
	LIDER UCI	SEPULVEDA VERONICA					
	ENFERMERO UCI	IBARRA JESSICA YOLETSEL					
	ENFERMERO UCI	GRAJALES DIANA LORENA					
6:10	ENFERMERO UCI	PINTO NEIRA LISETTE FERNANDA	1	-	-	1	lisette rls
	ENFERMERO UCI	LONDOÑO ECHAVARRIA CLAUDIA ELENA					
	ENFERMERO UCI	CARDONA SANTA LILLIANA MARIA					
	ENFERMERO UCI	CARVAJAL NORIEGA HELIODORO					
	ENFERMERO UCI	CORDOBA AGUIRRE SEBASTIAN					
	ENFERMERO UCI	JIMENEZ OLAYA VANESSA PAMELA					
	ENFERMERO UCI	LOPEZ ARISTIZABAL YEINER					
	ENFERMERO UCI	RENDON FREITE VICTOR ALFONSO					
06:30	ENFERMERO UCI	MURILLO VACA JAMES ISAAC	1	1	-	1	JAMES
	ENFERMERO UCI	YEPES OSORIO MARIA ELENA					
	MEDICO EN CUIDADO INTENSIVO Y MEDICINA	BASTIDAS BENAVIDES WILSON VICENTE					
	MEDICO EN CUIDADO INTENSIVO Y MEDICINA	BLANDON CASTAÑO EDWAR ALEXANDER					
	MEDICO EN CUIDADO INTENSIVO Y MEDICINA	CALLE MORALES MARIA ISABEL					
	MEDICO EN CUIDADO INTENSIVO Y MEDICINA	PAREJA TRIBONI MASSIMO					
	MEDICO EN CUIDADO INTENSIVO Y MEDICINA	TORRES LOPEZ MOISES ULISES					
	MEDICO EN CUIDADO INTENSIVO Y MEDICINA	CARDONA SANTIAGO					
	TERAPEUTA RESPIRATORIO	GALLO QUINTERO ESTEFANIA					
6:05	NUTRICIONISTA	RODRIGUEZ DILIA MIREYA	-	1	-	1	Mireya
	TERAPEUTA RESPIRATORIO	ARISTIZABAL HERRERA CIELO YANETH					
	TERAPEUTA RESPIRATORIO	GIRALDO OSPINA PAOLA ANDREA					
	TERAPEUTA RESPIRATORIO	RICARDO ACOSTA YISETH INES					
	TERAPEUTA RESPIRATORIO	LONDOÑO RODRIGUEZ VALERIA					
	TERAPEUTA RESPIRATORIO	IDARRAGA RESTREPO SUSANA					
	TERAPEUTA FISICA	MORALES ANA MELITSA					

SERVICIO: UCI-UCE

FECHA: 15-01-2022

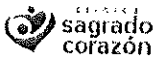

PLANILLA DE ENTREGA DE ELEMENTOS DE PROTECCION PERSONAL

FECHA ACT: Mayo 2020

VERSION: 002

COD: A-LOG-F-004

PAG:1/2

Hora de entrega	Cargo	Nombres y Apellidos de quién recibe recibe	Tapaboca	Gorro	Bata	N95	Firma
	AUXILIAR DE ENFERMERIA	MAZO ARANGO ODALIS					
	AUXILIAR DE ENFERMERIA	VASQUEZ MIGUEL ANGEL					
	AUXILIAR DE ENFERMERIA	PEREZ BRAVO ANDREA DEL PILAR					
	AUXILIAR DE ENFERMERIA	VALOYES MORENO SUSANA					
	AUXILIAR DE ENFERMERIA	RODRIGUEZ CARDENAS MARIA STELLA					
18:30	AUXILIAR DE ENFERMERIA	RUIZ BOTERO LILIANA	1	1	-	1	Liliana
	AUXILIAR DE ENFERMERIA	YADIRA ECHEVERRI TABARES					
	AUXILIAR DE ENFERMERIA	CASTAÑO ZEA MARIA CATALINA					
	AUXILIAR DE ENFERMERIA						
	AUXILIAR DE ENFERMERIA	CASTRILLON LONDOÑO YEIDY					
	AUXILIAR DE ENFERMERIA						
	AUXILIAR DE ENFERMERIA	CHAVARRIA MEDINA NATALY					
	AUXILIAR DE ENFERMERIA	CORRALES CARLOS JULIO					
	AUXILIAR DE ENFERMERIA	HURTADO PEREA SANDRA MARCELA					
	AUXILIAR DE ENFERMERIA	CARMONA SANDRA MILENA					
	AUXILIAR DE ENFERMERIA	HERNANDEZ JARAMILLO YURY					
6:45	AUXILIAR DE ENFERMERIA	MARIN OROZCO YANETH CRISTINA					
	AUXILIAR DE ENFERMERIA	SALAZAR QUICENO LUZ ADRIANA	1	0	0	0	[Signature]
	AUXILIAR DE ENFERMERIA	RODAS SANCHEZ LAURA ZULEIMA					
	AUXILIAR DE ENFERMERIA	QUIROZ MORA LEIDY DIANA					
	AUXILIAR DE ENFERMERIA	PALENCIA ORTIZ CARMEN IRENE					
	AUXILIAR DE ENFERMERIA	BRAVO GOMEZ MONICA					
	AUXILIAR DE ENFERMERIA	CASTRO MANRIQUE JOHN					
6:75	AUXILIAR DE ENFERMERIA	TORRES ESPITIA MARIA EUGENIA	1	-	-	1	[Signature]
	AUXILIAR DE ENFERMERIA	MEJIA FRANCO JENYFER					
	AUXILIAR DE ENFERMERIA	BLANDON LAURA MARCELA					
	AUXILIAR DE ENFERMERIA	ACEVEDO LUZ CLARENA					
	AUXILIAR DE ENFERMERIA	ZULUAGA RUEDA ANA MARIA					
	AUXILIAR DE ENFERMERIA	RENDON VASQUEZ YENIFER					
	AUXILIAR DE ENFERMERIA						
	AUXILIAR DE ENFERMERIA	COGOLLO GRACIANO YENIS TATIANA					
	AUXILIAR DE ENFERMERIA						
	AUXILIAR DE ENFERMERIA	RODRIGUEZ MUNERA ANA MARIA					
	AUXILIAR DE ENFERMERIA						

SERVICIO: UCI-UCE



FECHA: 15-01-2022

FECHA ACT: Mayo 2020

VERSION: 002

COD: A-LOG-F-004

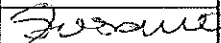
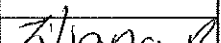
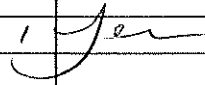
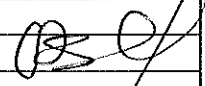
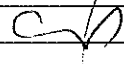
PAG:1/2

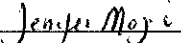
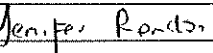
Hora de entrega	Cargo	Nombres y Apellidos de quién recibe recibe	Tapaboca	Gorro	Bata	N95	Firma
6:50	AUXILIAR DE ENFERMERIA	MAZO ARANGO ODALIS		1		1	
	AUXILIAR DE ENFERMERIA	VASQUEZ MIGUEL ANGEL					
	AUXILIAR DE ENFERMERIA	PEREZ BRAVO ANDREA DEL PILAR					
6:01	AUXILIAR DE ENFERMERIA	VALOYES MORENO SUSANA	1	1		1	
	AUXILIAR DE ENFERMERIA	RODRIGUEZ CARDENAS MARIA STELLA					
6:20	AUXILIAR DE ENFERMERIA	RUIZ BOTERO LILIANA	1	1	-	1	
	AUXILIAR DE ENFERMERIA	YADIRA ECHEVERRI TABARES					
	AUXILIAR DE ENFERMERIA	CASTAÑO ZEA MARIA CATALINA					
	AUXILIAR DE ENFERMERIA						
6:30	AUXILIAR DE ENFERMERIA	CASTRILLON LONDOÑO YEIDY	1	1	0	1	
	AUXILIAR DE ENFERMERIA						
	AUXILIAR DE ENFERMERIA	CHAVARRIA MEDINA NATALY					
	AUXILIAR DE ENFERMERIA	CORRALES CARLOS JULIO					
	AUXILIAR DE ENFERMERIA	HURTADO PEREA SANDRA MARCELA					
	AUXILIAR DE ENFERMERIA	CARMONA SANDRA MILENA					
	AUXILIAR DE ENFERMERIA	HERNANDEZ JARAMILLO YURY					
	AUXILIAR DE ENFERMERIA	MARIN OROZCO YANETH CRISTINA					
7:00	AUXILIAR DE ENFERMERIA	SALAZAR QUICENO LUZ ADRIANA	1	0	0	0	
	AUXILIAR DE ENFERMERIA	RODAS SANCHEZ LAURA ZULEIMA					
	AUXILIAR DE ENFERMERIA	QUIROZ MORA LEIDY DIANA					
06:30	AUXILIAR DE ENFERMERIA	PALENCIA ORTIZ CARMEN IRENE	1	-	-	1	
	AUXILIAR DE ENFERMERIA	BRAVO GOMEZ MONICA					
	AUXILIAR DE ENFERMERIA	CASTRO MANRIQUE JOHN					
6:25	AUXILIAR DE ENFERMERIA	TORRES ESPITIA MARIA EUGENIA	1	1	-	1	
06:30	AUXILIAR DE ENFERMERIA	MEJIA FRANCO JENYFER	1	1	-	2	
	AUXILIAR DE ENFERMERIA	BLANDON LAURA MARCELA					
	AUXILIAR DE ENFERMERIA	ACEVEDO LUZ CLARENA					
	AUXILIAR DE ENFERMERIA	ZULUAGA RUEDA ANA MARIA					
7:00	AUXILIAR DE ENFERMERIA	RENDON VASQUEZ JENIFER	1			1	
	AUXILIAR DE ENFERMERIA						
	AUXILIAR DE ENFERMERIA	COGOLLO GRACIANO YENIS TATIANA					
	AUXILIAR DE ENFERMERIA						
	AUXILIAR DE ENFERMERIA	RODRIGUEZ MUNERA ANA MARIA					
	AUXILIAR DE ENFERMERIA						

SERVICIO: UCI-UCE

FECHA: 14-01-2022

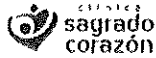

PLANILLA DE ENTREGA DE ELEMENTOS DE PROTECCION PERSONAL

FECHA ACT: Mayo 2020

VERSION: 002

COD: A-LOG-F-004

PAG:2/2

Hora de entrega	Cargo	Nombres y Apellidos de quién recibe recibe	Tapaboca	Gorro	Bata	N95	Firma
	AUXILIAR DE ENFERMERIA	ESPINOSA QUINTERO LEIDY TATIANA					
	AUXILIAR DE ENFERMERIA	CALLE BEDOYA ANA MARIA					
	AUXILIAR DE ENFERMERIA	LIZARAZO SHIRLEY ANDREA					
	AUXILIAR DE ENFERMERIA	ACUÑA MARIN IVYS YOHANA					
	COORDINADOR MEDICO UCI	FONSECA RUIZ NELSON JAVIER					
	LIDER UCI	SEPULVEDA VERONICA					
	ENFERMERO UCI	IBARRA JESSICA YOLETSEL					
	ENFERMERO UCI	GRAJALES DIANA LORENA					
	ENFERMERO UCI	PINTO NEIRA LISETTE FERNANDA					
	ENFERMERO UCI	LONDOÑO ECHAVARRIA CLAUDIA ELENA					
	ENFERMERO UCI	CARDONA SANTA LILLIANA MARIA					
	ENFERMERO UCI	CARVAJAL NORIEGA HELIODORO					
	ENFERMERO UCI	CORDOBA AGUIRRE SEBASTIAN					
06:30	ENFERMERO UCI	JIMENEZ OLAYA VANESSA PAMELA	1	-	-	1	VANESSA J.
6:20	ENFERMERO UCI	LOPEZ ARISTIZABAL YEINER	-	-	-	1	Yeiner
	ENFERMERO UCI	RENDON FREITE VICTOR ALFONSO					
	ENFERMERO UCI	MURILLO VACA JAMES ISAAC					
	ENFERMERO UCI	YEPES OSORIO MARIA ELENA					
	MEDICO EN CUIDADO INTENSIVO Y MEDICINA	BASTIDAS BENAVIDES WILSON VICENTE					
	MEDICO EN CUIDADO INTENSIVO Y MEDICINA	BLANDON CASTAÑO EDWAR ALEXANDER					
	MEDICO EN CUIDADO INTENSIVO Y MEDICINA	CALLE MORALES MARIA ISABEL					
	MEDICO EN CUIDADO INTENSIVO Y MEDICINA	PAREJA TRIBONI MASSIMO					
	MEDICO EN CUIDADO INTENSIVO Y MEDICINA	TORRES LOPEZ MOISES ULISES					
	MEDICO EN CUIDADO INTENSIVO Y MEDICINA	CARDONA SANTIAGO					
6:30	TERAPEUTA RESPIRATORIO	GALLO QUINTERO ESTEFANIA					
	NUTRICIONISTA	RODRIGUEZ DILIA MIREYA	1	1	1	1	Olivera
	TERAPEUTA RESPIRATORIO	ARISTIZABAL HERRERA CIELO YANETH					
	TERAPEUTA RESPIRATORIO	GIRALDO OSPINA PAOLA ANDREA					
	TERAPEUTA RESPIRATORIO	RICARDO ACOSTA YISETH INES					
	TERAPEUTA RESPIRATORIO	LONDOÑO RODRIGUEZ VALERIA					
	TERAPEUTA RESPIRATORIO	IDARRAGA RESTREPO SUSANA					
	TERAPEUTA FISICA	MORALES ANA MELITSA					

SERVICIO: UCI-UCE

FECHA: 14-01-2022

FECHA ACT: Mayo 2020

VERSION: 002

COD: A-LOG-F-004

PAG:1/2

Hora de entrega	Cargo	Nombres y Apellidos de quién recibe recibe	Tapaboca	Gorro	Bata	N95	Firma
6:40	AUXILIAR DE ENFERMERIA	MAZO ARANGO ODALIS		1		1	<i>[Signature]</i>
	AUXILIAR DE ENFERMERIA	VASQUEZ MIGUEL ANGEL					
	AUXILIAR DE ENFERMERIA	PEREZ BRAVO ANDREA DEL PILAR					
	AUXILIAR DE ENFERMERIA	VALOYES MORENO SUSANA					
	AUXILIAR DE ENFERMERIA	RODRIGUEZ CARDENAS MARIA STELLA					
	AUXILIAR DE ENFERMERIA	RUIZ BOTERO LILIANA					
	AUXILIAR DE ENFERMERIA	YADIRA ECHEVERRI TABARES					
	AUXILIAR DE ENFERMERIA	CASTAÑO ZEA MARIA CATALINA					
	AUXILIAR DE ENFERMERIA						
	AUXILIAR DE ENFERMERIA	CASTRILLON LONDOÑO YEIDY					
	AUXILIAR DE ENFERMERIA						
	AUXILIAR DE ENFERMERIA	CHAVARRIA MEDINA NATALY					
	AUXILIAR DE ENFERMERIA	CORRALES CARLOS JULIO					
6:02	AUXILIAR DE ENFERMERIA	HURTADO PEREA SANDRA MARCELA	II				<i>[Signature]</i>
	AUXILIAR DE ENFERMERIA	CARMONA SANDRA MILENA					
	AUXILIAR DE ENFERMERIA	HERNANDEZ JARAMILLO YURY					
	AUXILIAR DE ENFERMERIA	MARIN OROZCO YANETH CRISTINA					
7:00	AUXILIAR DE ENFERMERIA	SALAZAR QUICENO LUZ ADRIANA	1	0	0	0	<i>[Signature]</i>
	AUXILIAR DE ENFERMERIA	RODAS SANCHEZ LAURA ZULEIMA					
	AUXILIAR DE ENFERMERIA	QUIROZ MORA LEIDY DIANA					
	AUXILIAR DE ENFERMERIA	PALENCIA ORTIZ CARMEN IRENE					
	AUXILIAR DE ENFERMERIA	BRAVO GOMEZ MONICA					
	AUXILIAR DE ENFERMERIA	CASTRO MANRIQUE JOHN					
	AUXILIAR DE ENFERMERIA	TORRES ESPITIA MARIA EUGENIA					
	AUXILIAR DE ENFERMERIA	MEJIA FRANCO JENYFER					
	AUXILIAR DE ENFERMERIA	BLANDON LAURA MARCELA					
	AUXILIAR DE ENFERMERIA	ACEVEDO LUZ CLARENA					
	AUXILIAR DE ENFERMERIA	ZULUAGA RUEDA ANA MARIA					
	AUXILIAR DE ENFERMERIA	RENDON VASQUEZ YENIFER					
	AUXILIAR DE ENFERMERIA						
	AUXILIAR DE ENFERMERIA	COGOLLO GRACIANO YENIS TATIANA					
	AUXILIAR DE ENFERMERIA						
	AUXILIAR DE ENFERMERIA	RODRIGUEZ MUNERA ANA MARIA					
	AUXILIAR DE ENFERMERIA						

SERVICIO: UCI-UCE
FECHA: 13-01-2022

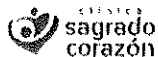

PLANILLA DE ENTREGA DE ELEMENTOS DE PROTECCION PERSONAL

FECHA ACT: Mayo 2020

VERSION: 002

COD: A-LOG-F-004

PAG:2/2

Hora de entrega	Cargo	Nombres y Apellidos de quién recibe recibe	Tapaboca	Gorro	Bata	N95	Firma
	AUXILIAR DE ENFERMERIA	ESPINOSA QUINTERO LEIDY TATIANA					
	AUXILIAR DE ENFERMERIA	CALLE BEDOYA ANA MARIA					
	AUXILIAR DE ENFERMERIA	LIZARAZO SHIRLEY ANDREA					
	AUXILIAR DE ENFERMERIA	ACUÑA MARIN IVYS YOHANA					
	COORDINADOR MEDICO UCI	FONSECA RUIZ NELSON JAVIER					
	LIDER UCI	SEPULVEDA VERONICA					
	ENFERMERO UCI	IBARRA JESSICA YOLETSEL					
	ENFERMERO UCI	GRAJALES DIANA LORENA					
	ENFERMERO UCI	PINTO NEIRA LISETTE FERNANDA					
	ENFERMERO UCI	LONDOÑO ECHAVARRIA CLAUDIA ELENA					
	ENFERMERO UCI	CARDONA SANTA LILLIANA MARIA					
	ENFERMERO UCI	CARVAJAL NORIEGA HELIODORO					
	ENFERMERO UCI	CORDOBA AGUIRRE SEBASTIAN					
	ENFERMERO UCI	JIMENEZ OLAYA VANESSA PAMELA					
7:00	ENFERMERO UCI	LOPEZ ARISTIZABAL YEINER	-	-	-	1	Jeyner
18:50	ENFERMERO UCI	RENDON FREITE VICTOR ALFONSO	1	1	-	1	Victor R
06:50	ENFERMERO UCI	MURILLO VACA JAMES ISAAC	1	1	-	1	JAMES V
	ENFERMERO UCI	YEPES OSORIO MARIA ELENA					
	MEDICO EN CUIDADO INTENSIVO Y MEDICINA	BASTIDAS BENAVIDES WILSON VICENTE					
	MEDICO EN CUIDADO INTENSIVO Y MEDICINA	BLANDON CASTAÑO EDWAR ALEXANDER					
	MEDICO EN CUIDADO INTENSIVO Y MEDICINA	CALLE MORALES MARIA ISABEL					
	MEDICO EN CUIDADO INTENSIVO Y MEDICINA	PAREJA TRIBONI MASSIMO					
	MEDICO EN CUIDADO INTENSIVO Y MEDICINA	TORRES LOPEZ MOISES ULISES					
	MEDICO EN CUIDADO INTENSIVO Y MEDICINA	CARDONA SANTIAGO					
	TERAPEUTA RESPIRATORIO	GALLO QUINTERO ESTEFANIA					
6:12	NUTRICIONISTA	RODRIGUEZ DILIA MIREYA	1	1	-	1	Diliana
	TERAPEUTA RESPIRATORIO	ARISTIZABAL HERRERA CIELO YANETH					
6:42	TERAPEUTA RESPIRATORIO	GIRALDO OSPINA PAOLA ANDREA	1	1		1	Paola
	TERAPEUTA RESPIRATORIO	RICARDO ACOSTA YISETH INES					
	TERAPEUTA RESPIRATORIO	LONDOÑO RODRIGUEZ VALERIA					
	TERAPEUTA RESPIRATORIO	IDARRAGA RESTREPO SUSANA					
	TERAPEUTA FISICA	MORALES ANA MELITSA					

SERVICIO: UCI-UCE

FECHA: 13-01-2022

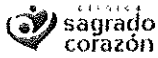

PLANILLA DE ENTREGA DE ELEMENTOS DE PROTECCION PERSONAL

FECHA ACT: Mayo 2020

VERSION: 002

COD: A-LOG-F-004

PAG:1/2

Hora de entrega	Cargo	Nombres y Apellidos de quién recibe recibe	Tapaboca	Gorro	Bata	N95	Firma
	AUXILIAR DE ENFERMERIA	MAZO ARANGO ODALIS					
	AUXILIAR DE ENFERMERIA	VASQUEZ MIGUEL ANGEL					
	AUXILIAR DE ENFERMERIA	PEREZ BRAVO ANDREA DEL PILAR					
6:10	AUXILIAR DE ENFERMERIA	VALOYES MORENO SUSANA	1	1		1	Susana
	AUXILIAR DE ENFERMERIA	RODRIGUEZ CARDENAS MARIA STELLA					
6:30	AUXILIAR DE ENFERMERIA	RUIZ BOTERO LILIANA	1	1	-	1	Liliana
	AUXILIAR DE ENFERMERIA	YADIRA ECHEVERRI TABARES					
6:30	AUXILIAR DE ENFERMERIA	CASTAÑO ZEA MARIA CATALINA	1	-	-	1	Catalina
	AUXILIAR DE ENFERMERIA						
18:30	AUXILIAR DE ENFERMERIA	CASTRILLON LONDOÑO YEIDY	0	1	0	1	Yeidy
	AUXILIAR DE ENFERMERIA						
	AUXILIAR DE ENFERMERIA	CHAVARRIA MEDINA NATALY					
	AUXILIAR DE ENFERMERIA	CORRALES CARLOS JULIO					
	AUXILIAR DE ENFERMERIA	HURTADO PEREA SANDRA MARCELA					
	AUXILIAR DE ENFERMERIA	CARMONA SANDRA MILENA					
	AUXILIAR DE ENFERMERIA	HERNANDEZ JARAMILLO YURY					
	AUXILIAR DE ENFERMERIA	MARIN OROZCO YANETH CRISTINA					
	AUXILIAR DE ENFERMERIA	SALAZAR QUICENO LUZ ADRIANA					
	AUXILIAR DE ENFERMERIA	RODAS SANCHEZ LAURA ZULEIMA					
	AUXILIAR DE ENFERMERIA	QUIROZ MORA LEIDY DIANA					
06:30	AUXILIAR DE ENFERMERIA	PALENCIA ORTIZ CARMEN IRENE	1	0	0	1	C.P.
	AUXILIAR DE ENFERMERIA	BRAVO GOMEZ MONICA					
	AUXILIAR DE ENFERMERIA	CASTRO MANRIQUE JOHN					
6:10	AUXILIAR DE ENFERMERIA	TORRES ESPITIA MARIA EUGENIA	1	-	-	1	Maria
06:30	AUXILIAR DE ENFERMERIA	MEJIA FRANCO JENYFER	1	1	-	1	Jenyfer Mejia
	AUXILIAR DE ENFERMERIA	BLANDON LAURA MARCELA					
	AUXILIAR DE ENFERMERIA	ACEVEDO LUZ CLARENA					
5:00	AUXILIAR DE ENFERMERIA	ZULUAGA RUEDA ANA MARIA	1	-	-	-	ANA
3:30	AUXILIAR DE ENFERMERIA	RENDON VASQUEZ YENIFER	1			1	Jenyfer Rendon
	AUXILIAR DE ENFERMERIA						
	AUXILIAR DE ENFERMERIA	COGOLLO GRACIANO YENIS TATIANA					
	AUXILIAR DE ENFERMERIA						
	AUXILIAR DE ENFERMERIA	RODRIGUEZ MUNERA ANA MARIA					
	AUXILIAR DE ENFERMERIA						

SERVICIO: UCI-UCE

FECHA: 12-01-2022

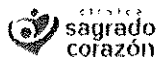

PLANILLA DE ENTREGA DE ELEMENTOS DE PROTECCION PERSONAL

FECHA ACT: Mayo 2020

VERSION: 002

COD: A-LOG-F-004

PAG:2/2

Hora de entrega	Cargo	Nombres y Apellidos de quién recibe recibe	Tapaboca	Gorro	Bata	N95	Firma
	AUXILIAR DE ENFERMERIA	ESPINOSA QUINTERO LEIDY TATIANA					
	AUXILIAR DE ENFERMERIA	CALLE BEDOYA ANA MARIA					
	AUXILIAR DE ENFERMERIA	LIZARAZO SHIRLEY ANDREA					
	AUXILIAR DE ENFERMERIA	ACUÑA MARIN IVYS YOHANA					
	COORDINADOR MEDICO UCI	FONSECA RUIZ NELSON JAVIER					
	LIDER UCI	SEPULVEDA VERONICA					
	ENFERMERO UCI	IBARRA JESSICA YOLETSEL					
	ENFERMERO UCI	GRAJALES DIANA LORENA					
6:10	ENFERMERO UCI	PINTO NEIRA LISETTE FERNANDA	1	-	-	1	Lisette
6:50	ENFERMERO UCI	LONDOÑO ECHAVARRIA CLAUDIA ELENA	-	-	-	1	Cho noque
	ENFERMERO UCI	CARDONA SANTA LILLIANA MARIA					
	ENFERMERO UCI	CARVAJAL NORIEGA HELIODORO					
	ENFERMERO UCI	CORDOBA AGUIRRE SEBASTIAN					
6:55	ENFERMERO UCI	JIMENEZ OLAYA VANESSA PAMELA	1	-	-	1	VANESSA S.
	ENFERMERO UCI	LOPEZ ARISTIZABAL YEINER					
	ENFERMERO UCI	RENDON FREITE VICTOR ALFONSO					
	ENFERMERO UCI	MURILLO VACA JAMES ISAAC					
	ENFERMERO UCI	YEPES OSORIO MARIA ELENA					
	MEDICO EN CUIDADO INTENSIVO Y MEDICINA	BASTIDAS BENAVIDES WILSON VICENTE					
	MEDICO EN CUIDADO INTENSIVO Y MEDICINA	BLANDON CASTAÑO EDWAR ALEXANDER					
	MEDICO EN CUIDADO INTENSIVO Y MEDICINA	CALLE MORALES MARIA ISABEL					
	MEDICO EN CUIDADO INTENSIVO Y MEDICINA	PAREJA TRIBONI MASSIMO					
	MEDICO EN CUIDADO INTENSIVO Y MEDICINA	TORRES LOPEZ MOISES ULISES					
	MEDICO EN CUIDADO INTENSIVO Y MEDICINA	CARDONA SANTIAGO					
	TERAPEUTA RESPIRATORIO	GALLO QUINTERO ESTEFANIA					
6:30	NUTRICIONISTA	RODRIGUEZ DILIA MIREYA	1	1	-	1	Mireya
	TERAPEUTA RESPIRATORIO	ARISTIZABAL HERRERA CIELO YANETH					
	TERAPEUTA RESPIRATORIO	GIRALDO OSPINA PAOLA ANDREA					
	TERAPEUTA RESPIRATORIO	RICARDO ACOSTA YISETH INES					
	TERAPEUTA RESPIRATORIO	LONDOÑO RODRIGUEZ VALERIA					
	TERAPEUTA RESPIRATORIO	IDARRAGA RESTREPO SUSANA					
	TERAPEUTA FISICA	MORALES ANA MELITSA					

SERVICIO: UCI-UCE

FECHA: 12-01-2022

PLANILLA DE ENTREGA DE ELEMENTOS DE PROTECCION PERSONAL
FECHA ACT: Mayo 2020

VERSION: 002

COD: A-LOG-F-004

PAG: 2/2

Hora de entrega	Cargo	Nombres y Apellidos de quién recibe recibe	Tapaboca	Gorro	Bata	N95	Firma
	AUXILIAR DE ENFERMERIA	ESPINOSA QUINTERO LEIDY TATIANA					
	AUXILIAR DE ENFERMERIA	CALLE BEDOYA ANA MARIA					
	AUXILIAR DE ENFERMERIA	LIZARAZO SHIRLEY ANDREA					
	AUXILIAR DE ENFERMERIA	ACUÑA MARIN IVYS YOHANA					
	COORDINADOR MEDICO UCI	FONSECA RUIZ NELSON JAVIER					
	LIDER UCI	SEPULVEDA VERONICA					
	ENFERMERO UCI	IBARRA JESSICA YOLETSEL					
	ENFERMERO UCI	GRAJALES DIANA LORENA					
	ENFERMERO UCI	PINTO NEIRA LISETTE FERNANDA					
	ENFERMERO UCI	LONDOÑO ECHAVARRIA CLAUDIA ELENA					
	ENFERMERO UCI	CARDONA SANTA LILLIANA MARIA					
	ENFERMERO UCI	CARVAJAL NORIEGA HELIODORO					
	ENFERMERO UCI	CORDOBA AGUIRRE SEBASTIAN					
	ENFERMERO UCI	JIMENEZ OLAYA VANESSA PAMELA					
6:42	ENFERMERO UCI	LOPEZ ARISTIZABAL YEINER	7	-	-	7	
6:30	ENFERMERO UCI	RENDON FREITE VICTOR ALFONSO	1	1	-	1	Victor F.
06:50	ENFERMERO UCI	MURILLO VACA JAMES ISAAC	1	1	-	1	James V.
	ENFERMERO UCI	YEPES OSORIO MARIA ELENA					
	MEDICO EN CUIDADO INTENSIVO Y MEDICINA	BASTIDAS BENAVIDES WILSON VICENTE					
	MEDICO EN CUIDADO INTENSIVO Y MEDICINA	BLANDON CASTAÑO EDWAR ALEXANDER					
	MEDICO EN CUIDADO INTENSIVO Y MEDICINA	CALLE MORALES MARIA ISABEL					
	MEDICO EN CUIDADO INTENSIVO Y MEDICINA	PAREJA TRIBONI MASSIMO					
	MEDICO EN CUIDADO INTENSIVO Y MEDICINA	TORRES LOPEZ MOISES ULISES					
	MEDICO EN CUIDADO INTENSIVO Y MEDICINA	CARDONA SANTIAGO					
	TERAPEUTA RESPIRATORIO	GALLO QUINTERO ESTEFANIA					
7:00	NUTRICIONISTA	RODRIGUEZ DILIA MIREYA	1	1	-	1	D. Mireya
	TERAPEUTA RESPIRATORIO	ARISTIZABAL HERRERA CIELO YANETH					
6:22	TERAPEUTA RESPIRATORIO	GIRALDO OSPINA PAOLA ANDREA	1	1		1	Paola.
	TERAPEUTA RESPIRATORIO	RICARDO ACOSTA YISETH INES					
	TERAPEUTA RESPIRATORIO	LONDOÑO RODRIGUEZ VALERIA					
	TERAPEUTA RESPIRATORIO	IDARRAGA RESTREPO SUSANA					
	TERAPEUTA FISICA	MORALES ANA MELITSA					

SERVICIO: UCI-UCE

FECHA: 14 - 01 - 2022



PLANILLA DE ENTREGA DE ELEMENTOS DE PROTECCION PERSONAL

FECHA ACT: Mayo 2020

VERSION: 002

COD: A-LOG-F-004

PAG:1/2

Hora de entrega	Cargo	Nombres y Apellidos de quién recibe	Tapaboca	Gorro	Bata	N95	Firma
6:40	AUXILIAR DE ENFERMERIA	MAZO ARANGO ODALIS		1		1	
	AUXILIAR DE ENFERMERIA	VASQUEZ MIGUEL ANGEL					
	AUXILIAR DE ENFERMERIA	PEREZ BRAVO ANDREA DEL PILAR					
	AUXILIAR DE ENFERMERIA	VALOYES MORENO SUSANA					
	AUXILIAR DE ENFERMERIA	RODRIGUEZ CARDENAS MARIA STELLA					
	AUXILIAR DE ENFERMERIA	RUIZ BOTERO LILIANA					
	AUXILIAR DE ENFERMERIA	YADIRA ECHEVERRI TABARES					
	AUXILIAR DE ENFERMERIA	CASTAÑO ZEA MARIA CATALINA					
	AUXILIAR DE ENFERMERIA						
	AUXILIAR DE ENFERMERIA	CASTRILLON LONDOÑO YEIDY					
	AUXILIAR DE ENFERMERIA						
	AUXILIAR DE ENFERMERIA	CHAVARRIA MEDINA NATALY					
	AUXILIAR DE ENFERMERIA	CORRALES CARLOS JULIO					
	AUXILIAR DE ENFERMERIA	HURTADO PEREA SANDRA MARCELA					
	AUXILIAR DE ENFERMERIA	CARMONA SANDRA MILENA					
	AUXILIAR DE ENFERMERIA	HERNANDEZ JARAMILLO YURY					
6:40	AUXILIAR DE ENFERMERIA	MARIN OROZCO YANETH CRISTINA					
	AUXILIAR DE ENFERMERIA	SALAZAR QUICENO LUZ ADRIANA	1	0	0	0	
	AUXILIAR DE ENFERMERIA	RODAS SANCHEZ LAURA ZULEIMA					
	AUXILIAR DE ENFERMERIA	QUIROZ MORA LEIDY DIANA					
	AUXILIAR DE ENFERMERIA	PALENCIA ORTIZ CARMEN IRENE					
	AUXILIAR DE ENFERMERIA	BRAVO GOMEZ MONICA					
	AUXILIAR DE ENFERMERIA	CASTRO MANRIQUE JOHN					
	AUXILIAR DE ENFERMERIA	TORRES ESPITIA MARIA EUGENIA					
	AUXILIAR DE ENFERMERIA	MEJIA FRANCO JENYFER					
	AUXILIAR DE ENFERMERIA	BLANDON LAURA MARCELA					
	AUXILIAR DE ENFERMERIA	ACEVEDO LUZ CLARENA					
	AUXILIAR DE ENFERMERIA	ZULUAGA RUEDA ANA MARIA					
	AUXILIAR DE ENFERMERIA	RENDON VASQUEZ YENIFER					
	AUXILIAR DE ENFERMERIA						
	AUXILIAR DE ENFERMERIA	COGOLLO GRACIANO YENIS TATIANA					
	AUXILIAR DE ENFERMERIA						
	AUXILIAR DE ENFERMERIA	RODRIGUEZ MUNERA ANA MARIA					
	AUXILIAR DE ENFERMERIA						

SERVICIO: UCI-UCE

FECHA: 11-01-2022

11

Hora de entrega	Cargo	Nombres y Apellidos de quién recibe recibe	Tapaboca	Gorro	Bata	N95	Firma
	AUXILIAR DE ENFERMERIA	MAZO ARANGO ODALIS					
	AUXILIAR DE ENFERMERIA	VASQUEZ MIGUEL ANGEL					
	AUXILIAR DE ENFERMERIA	PEREZ BRAVO ANDREA DEL PILAR					
	AUXILIAR DE ENFERMERIA	VALOYES MORENO SUSANA					
	AUXILIAR DE ENFERMERIA	RODRIGUEZ CARDENAS MARIA STELLA					
6:20	AUXILIAR DE ENFERMERIA	RUIZ BOTERO LILIANA	✓ 1	1	-	+	Liliana Ruiz
	AUXILIAR DE ENFERMERIA	YADIRA ECHEVERRI TABARES					
	AUXILIAR DE ENFERMERIA	CASTAÑO ZEA MARIA CATALINA					
	AUXILIAR DE ENFERMERIA						
6:30	AUXILIAR DE ENFERMERIA	CASTRILLON LONDOÑO YEIDY	✓ 1	0	-	1	Jenyfer
	AUXILIAR DE ENFERMERIA						
	AUXILIAR DE ENFERMERIA	CHAVARRIA MEDINA NATALY					
	AUXILIAR DE ENFERMERIA	CORRALES CARLOS JULIO					
	AUXILIAR DE ENFERMERIA	HURTADO PEREA SANDRA MARCELA					
	AUXILIAR DE ENFERMERIA	CARMONA SANDRA MILENA					
	AUXILIAR DE ENFERMERIA	HERNANDEZ JARAMILLO YURY					
	AUXILIAR DE ENFERMERIA	MARIN OROZCO YANETH CRISTINA					
	AUXILIAR DE ENFERMERIA	SALAZAR QUICENO LUZ ADRIANA					
	AUXILIAR DE ENFERMERIA	RODAS SANCHEZ LAURA ZULEIMA					
	AUXILIAR DE ENFERMERIA	QUIROZ MORA LEIDY DIANA					
	AUXILIAR DE ENFERMERIA	PALENCIA ORTIZ CARMEN IRENE					
	AUXILIAR DE ENFERMERIA	BRAVO GOMEZ MONICA					
	AUXILIAR DE ENFERMERIA	CASTRO MANRIQUE JOHN					
	AUXILIAR DE ENFERMERIA	TORRES ESPITIA MARIA EUGENIA					
06:30	AUXILIAR DE ENFERMERIA	MEJIA FRANCO JENYFER	✓ 1	1	-	1	Jenyfer Mejia
	AUXILIAR DE ENFERMERIA	BLANDON LAURA MARCELA					
	AUXILIAR DE ENFERMERIA	ACEVEDO LUZ CLARENA					
	AUXILIAR DE ENFERMERIA	ZULUAGA RUEDA ANA MARIA					
7:00	AUXILIAR DE ENFERMERIA	RENDON VASQUEZ YENIFER	✓ 1			1	Jenyfer Rendón
	AUXILIAR DE ENFERMERIA						
	AUXILIAR DE ENFERMERIA	COGOLLO GRACIANO YENIS TATIANA					
	AUXILIAR DE ENFERMERIA						
	AUXILIAR DE ENFERMERIA	RODRIGUEZ MUNERA ANA MARIA					
	AUXILIAR DE ENFERMERIA						
SERVICIO: UCI-UCE			FECHA: 10-01-2022				

**PLANILLA DE ENTREGA DE ELEMENTOS DE PROTECCION PERSONAL**

FECHA ACT: Mayo 2020

VERSION: 002

COD: A-LOG-F-004

PAG:2/2

Hora de entrega	Cargo	Nombres y Apellidos de quién recibe recibe	Tapaboca	Gorro	Bata	N95	Firma
	AUXILIAR DE ENFERMERIA	ESPINOSA QUINTERO LEIDY TATIANA					
	AUXILIAR DE ENFERMERIA	CALLE BEDOYA ANA MARIA					
	AUXILIAR DE ENFERMERIA	LIZARAZO SHIRLEY ANDREA					
	AUXILIAR DE ENFERMERIA	ACUÑA MARIN IVYS YOHANA					
	COORDINADOR MEDICO UCI	FONSECA RUIZ NELSON JAVIER					
	LIDER UCI	SEPULVEDA VERONICA					
	ENFERMERO UCI	IBARRA JESSICA YOLETSEL					
	ENFERMERO UCI	GRAJALES DIANA LORENA					
	ENFERMERO UCI	PINTO NEIRA LISETTE FERNANDA					
	ENFERMERO UCI	LONDOÑO ECHAVARRIA CLAUDIA ELENA					
	ENFERMERO UCI	CARDONA SANTA LILLIANA MARIA					
	ENFERMERO UCI	CARVAJAL NORIEGA HELIODORO					
	ENFERMERO UCI	CORDOBA AGUIRRE SEBASTIAN					
7:30	ENFERMERO UCI	JIMENEZ OLAYA VANESSA PAMELA	1			1	
	ENFERMERO UCI	LOPEZ ARISTIZABAL YEINER					
	ENFERMERO UCI	RENDON FREITE VICTOR ALFONSO					
	ENFERMERO UCI	MURILLO VACA JAMES ISAAC					
	ENFERMERO UCI	YEPES OSORIO MARIA ELENA					
	MEDICO EN CUIDADO INTENSIVO Y MEDICINA	BASTIDAS BENAVIDES WILSON VICENTE					
	MEDICO EN CUIDADO INTENSIVO Y MEDICINA	BLANDON CASTAÑO EDWAR ALEXANDER					
	MEDICO EN CUIDADO INTENSIVO Y MEDICINA	CALLE MORALES MARIA ISABEL					
	MEDICO EN CUIDADO INTENSIVO Y MEDICINA	PAREJA TRIBONI MASSIMO					
	MEDICO EN CUIDADO INTENSIVO Y MEDICINA	TORRES LOPEZ MOISES ULISES					
	MEDICO EN CUIDADO INTENSIVO Y MEDICINA	CARDONA SANTIAGO					
	TERAPEUTA RESPIRATORIO	GALLO QUINTERO ESTEFANIA					
	NUTRICIONISTA	RODRIGUEZ DILIA MIREYA					
	TERAPEUTA RESPIRATORIO	ARISTIZABAL HERRERA CIELO YANETH					
6:30	TERAPEUTA RESPIRATORIO	GIRALDO OSPINA PAOLA ANDREA	1	1		1	
	TERAPEUTA RESPIRATORIO	RICARDO ACOSTA YISETH INES					
	TERAPEUTA RESPIRATORIO	LONDOÑO RODRIGUEZ VALERIA					
	TERAPEUTA RESPIRATORIO	IDARRAGA RESTREPO SUSANA					
	TERAPEUTA FISICA	MORALES ANA MELITSA					

SERVICIO: UCI-UCE

FECHA: 10-01-2022

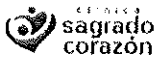

PLANILLA DE ENTREGA DE ELEMENTOS DE PROTECCION PERSONAL

FECHA ACT: Mayo 2020

VERSION: 002

COD: A-LOG-F-004

PAG:1/2

Hora de entrega	Cargo	Nombres y Apellidos de quién recibe recibe	Tapaboca	Gorro	Bata	N95	Firma
	AUXILIAR DE ENFERMERIA	MAZO ARANGO ODALIS					
	AUXILIAR DE ENFERMERIA	VASQUEZ MIGUEL ANGEL					
	AUXILIAR DE ENFERMERIA	PEREZ BRAVO ANDREA DEL PILAR					
7:00	AUXILIAR DE ENFERMERIA	VALOYES MORENO SUSANA	/	1	0	1	SUSANA
	AUXILIAR DE ENFERMERIA	RODRIGUEZ CARDENAS MARIA STELLA					
	AUXILIAR DE ENFERMERIA	RUIZ BOTERO LILIANA					
	AUXILIAR DE ENFERMERIA	YADIRA ECHEVERRI TABARES					
	AUXILIAR DE ENFERMERIA	CASTAÑO ZEA MARIA CATALINA					
	AUXILIAR DE ENFERMERIA						
	AUXILIAR DE ENFERMERIA	CASTRILLON LONDOÑO YEIDY					
	AUXILIAR DE ENFERMERIA						
	AUXILIAR DE ENFERMERIA	CHAVARRIA MEDINA NATALY					
	AUXILIAR DE ENFERMERIA	CORRALES CARLOS JULIO					
	AUXILIAR DE ENFERMERIA	HURTADO PEREA SANDRA MARCELA					
	AUXILIAR DE ENFERMERIA	CARMONA SANDRA MILENA					
	AUXILIAR DE ENFERMERIA	HERNANDEZ JARAMILLO YURY					
	AUXILIAR DE ENFERMERIA	MARIN OROZCO YANETH CRISTINA					
	AUXILIAR DE ENFERMERIA	SALAZAR QUICENO LUZ ADRIANA					
	AUXILIAR DE ENFERMERIA	RODAS SANCHEZ LAURA ZULEIMA					
	AUXILIAR DE ENFERMERIA	QUIROZ MORA LEIDY DIANA					
06:30	AUXILIAR DE ENFERMERIA	PALENCIA ORTIZ CARMEN IRENE	/	1	-	-	CP
	AUXILIAR DE ENFERMERIA	BRAVO GOMEZ MONICA					
	AUXILIAR DE ENFERMERIA	CASTRO MANRIQUE JOHN					
6:30	AUXILIAR DE ENFERMERIA	TORRES ESPITIA MARIA EUGENIA	/	1	-	-	ME
	AUXILIAR DE ENFERMERIA	MEJIA FRANCO JENYFER					
	AUXILIAR DE ENFERMERIA	BLANDON LAURA MARCELA					
	AUXILIAR DE ENFERMERIA	ACEVEDO LUZ CLARENA					
	AUXILIAR DE ENFERMERIA	ZULUAGA RUEDA ANA MARIA					
6:30	AUXILIAR DE ENFERMERIA	RENDON VASQUEZ YENIFER	/	1		1	Jenyfer Rendo
	AUXILIAR DE ENFERMERIA						
	AUXILIAR DE ENFERMERIA	COGOLLO GRACIANO YENIS TATIANA					
	AUXILIAR DE ENFERMERIA						
	AUXILIAR DE ENFERMERIA	RODRIGUEZ MUNERA ANA MARIA					
	AUXILIAR DE ENFERMERIA						

SERVICIO: UCI-UCE

FECHA: 09-01-2022

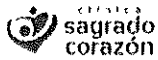

PLANILLA DE ENTREGA DE ELEMENTOS DE PROTECCION PERSONAL

FECHA ACT: Mayo 2020

VERSION: 002

COD: A-LOG-F-004

PAG:2/2

Hora de entrega	Cargo	Nombres y Apellidos de quién recibe	Tapaboca	Gorro	Bata	N95	Firma
	AUXILIAR DE ENFERMERIA	ESPINOSA QUINTERO LEIDY TATIANA					
	AUXILIAR DE ENFERMERIA	CALLE BEDOYA ANA MARIA					
	AUXILIAR DE ENFERMERIA	LIZARAZO SHIRLEY ANDREA					
	AUXILIAR DE ENFERMERIA	ACUÑA MARIN IVYS YOHANA					
	COORDINADOR MEDICO UCI	FONSECA RUIZ NELSON JAVIER					
	LIDER UCI	SEPULVEDA VERONICA					
	ENFERMERO UCI	IBARRA JESSICA YOLETSEL					
	ENFERMERO UCI	GRAJALES DIANA LORENA					
	ENFERMERO UCI	PINTO NEIRA LISETTE FERNANDA					
	ENFERMERO UCI	LONDOÑO ECHAVARRIA CLAUDIA ELENA					
	ENFERMERO UCI	CARDONA SANTA LILLIANA MARIA					
	ENFERMERO UCI	CARVAJAL NORIEGA HELIODORO					
	ENFERMERO UCI	CORDOBA AGUIRRE SEBASTIAN					
	ENFERMERO UCI	JIMENEZ OLAYA VANESSA PAMELA					
	ENFERMERO UCI	LOPEZ ARISTIZABAL YEINER					
6+30	ENFERMERO UCI	RENDON FREITE VICTOR ALFONSO	✓ 1	1	-	1	Victor R
08:40	ENFERMERO UCI	MURILLO VACA JAMES ISAAC	✓ 1	1	-	1	James V
	ENFERMERO UCI	YEPES OSORIO MARIA ELENA					
	MEDICO EN CUIDADO INTENSIVO Y MEDICINA	BASTIDAS BENAVIDES WILSON VICENTE					
	MEDICO EN CUIDADO INTENSIVO Y MEDICINA	BLANDON CASTAÑO EDWAR ALEXANDER					
	MEDICO EN CUIDADO INTENSIVO Y MEDICINA	CALLE MORALES MARIA ISABEL					
	MEDICO EN CUIDADO INTENSIVO Y MEDICINA	PAREJA TRIBONI MASSIMO					
	MEDICO EN CUIDADO INTENSIVO Y MEDICINA	TORRES LOPEZ MOISES ULISES					
	MEDICO EN CUIDADO INTENSIVO Y MEDICINA	CARDONA SANTIAGO					
	TERAPEUTA RESPIRATORIO	GALLO QUINTERO ESTEFANIA					
	NUTRICIONISTA	RODRIGUEZ DILIA MIREYA					
	TERAPEUTA RESPIRATORIO	ARISTIZABAL HERRERA CIELO YANETH					
	TERAPEUTA RESPIRATORIO	GIRALDO OSPINA PAOLA ANDREA					
	TERAPEUTA RESPIRATORIO	RICARDO ACOSTA YISETH INES					
	TERAPEUTA RESPIRATORIO	LONDOÑO RODRIGUEZ VALERIA					
	TERAPEUTA RESPIRATORIO	IDARRAGA RESTREPO SUSANA					
	TERAPEUTA FISICA	MORALES ANA MELITSA					

SERVICIO: UCI-UCE

FECHA: 09-01-2021



PLANILLA DE ENTREGA DE ELEMENTOS DE PROTECCION PERSONAL

FECHA ACT: Mayo 2020

VERSION: 002

COD: A-LOG-F-004

PAG:1/2

Hora de entrega	Cargo	Nombres y Apellidos de quién recibe	Tapaboca	Gorro	Bata	N95	Firma	
	AUXILIAR DE ENFERMERIA	MAZO ARANGO ODALIS						
	AUXILIAR DE ENFERMERIA	VASQUEZ MIGUEL ANGEL						
	AUXILIAR DE ENFERMERIA	PEREZ BRAVO ANDREA DEL PILAR						
6:50	AUXILIAR DE ENFERMERIA	VALOYES MORENO SUSANA	/		1	1	Susana	
	AUXILIAR DE ENFERMERIA	RODRIGUEZ CARDENAS MARIA STELLA						
18:20	AUXILIAR DE ENFERMERIA	RUIZ BOTERO LILIANA	/	1	+	-	1	Liliana
	AUXILIAR DE ENFERMERIA	YADIRA ECHEVERRI TABARES						
	AUXILIAR DE ENFERMERIA	CASTAÑO ZEA MARIA CATALINA						
	AUXILIAR DE ENFERMERIA							
18:30	AUXILIAR DE ENFERMERIA	CASTRILLON LONDOÑO YEIDY	/	0	1	0	1	Yeidy
	AUXILIAR DE ENFERMERIA							
	AUXILIAR DE ENFERMERIA	CHAVARRIA MEDINA NATALY						
	AUXILIAR DE ENFERMERIA	CORRALES CARLOS JULIO						
	AUXILIAR DE ENFERMERIA	HURTADO PEREA SANDRA MARCELA						
	AUXILIAR DE ENFERMERIA	CARMONA SANDRA MILENA						
	AUXILIAR DE ENFERMERIA	HERNANDEZ JARAMILLO YURY						
	AUXILIAR DE ENFERMERIA	MARIN OROZCO YANETH CRISTINA						
6:50	AUXILIAR DE ENFERMERIA	SALAZAR QUICENO LUZ ADRIANA	/	1	0	0	0	Adriana
	AUXILIAR DE ENFERMERIA	RODAS SANCHEZ LAURA ZULEIMA						
	AUXILIAR DE ENFERMERIA	QUIROZ MORA LEIDY DIANA						
	AUXILIAR DE ENFERMERIA	PALENCIA ORTIZ CARMEN IRENE						
	AUXILIAR DE ENFERMERIA	BRAVO GOMEZ MONICA						
	AUXILIAR DE ENFERMERIA	CASTRO MANRIQUE JOHN						
6:00	AUXILIAR DE ENFERMERIA	TORRES ESPITIA MARIA EUGENIA	/	1	-	-	1	María
06:30	AUXILIAR DE ENFERMERIA	MEJIA FRANCO JENYFER	/	1	1	-	1	Jenyfer Mejia
	AUXILIAR DE ENFERMERIA	BLANDON LAURA MARCELA						
	AUXILIAR DE ENFERMERIA	ACEVEDO LUZ CLARENA						
7:00	AUXILIAR DE ENFERMERIA	ZULUAGA RUEDA ANA MARIA	/	1	-	-	1	
	AUXILIAR DE ENFERMERIA	RENDON VASQUEZ YENIFER						
	AUXILIAR DE ENFERMERIA							
	AUXILIAR DE ENFERMERIA	COGOLLO GRACIANO YENIS TATIANA						
6:30	AUXILIAR DE ENFERMERIA		/	1	-	-	1	Yenis C.
	AUXILIAR DE ENFERMERIA	RODRIGUEZ MUNERA ANA MARIA						
	AUXILIAR DE ENFERMERIA							

SERVICIO: UCI-UCE

FECHA: 08-01-2022



PLANILLA DE ENTREGA DE ELEMENTOS DE PROTECCION PERSONAL

FECHA ACT: Mayo 2020

VERSION: 002

COD: A-LOG-F-004

PAG:2/2

Hora de entrega	Cargo	Nombres y Apellidos de quién recibe recibe	Tapaboca	Gorro	Bata	N95	Firma
6:15	AUXILIAR DE ENFERMERIA	ESPINOSA QUINTERO LEIDY TATIANA	1		1	1	<i>Leidy F</i>
	AUXILIAR DE ENFERMERIA	CALLE BEDOYA ANA MARIA					
	AUXILIAR DE ENFERMERIA	LIZARAZO SHIRLEY ANDREA					
	AUXILIAR DE ENFERMERIA	ACUÑA MARIN IVYS YOHANA					
	COORDINADOR MEDICO UCI	FONSECA RUIZ NELSON JAVIER					
	LIDER UCI	SEPULVEDA VERONICA					
	ENFERMERO UCI	IBARRA JESSICA YOLETSEL					
	ENFERMERO UCI	GRAJALES DIANA LORENA					
	ENFERMERO UCI	PINTO NEIRA LISETTE FERNANDA					
	ENFERMERO UCI	LONDOÑO ECI IAVARRIA CLAUDIA ELENA					
	ENFERMERO UCI	CARDONA SANTA LILLIANA MARIA					
	ENFERMERO UCI	CARVAJAL NORIEGA HELIODORO					
	ENFERMERO UCI	CORDOBA AGUIRRE SEBASTIAN					
18+40	ENFERMERO UCI	JIMENEZ OLAYA VANESSA PAMELA	1	-	-	1	<i>VANESSA J</i>
	ENFERMERO UCI	LOPEZ ARISTIZABAL YEINER					
	ENFERMERO UCI	RENDON FREITE VICTOR ALFONSO					
	ENFERMERO UCI	MURILLO VACA JAMES ISAAC					
	ENFERMERO UCI	YEPES OSORIO MARIA ELENA					
	MEDICO EN CUIDADO INTENSIVO Y MEDICINA	BASTIDAS BENAVIDES WILSON VICENTE					
	MEDICO EN CUIDADO INTENSIVO Y MEDICINA	BLANDON CASTAÑO EDWAR ALEXANDER					
	MEDICO EN CUIDADO INTENSIVO Y MEDICINA	CALLE MORALES MARIA ISABEL					
	MEDICO EN CUIDADO INTENSIVO Y MEDICINA	PAREJA TRIBONI MASSIMO					
	MEDICO EN CUIDADO INTENSIVO Y MEDICINA	TORRES LOPEZ MOISES ULISES					
	MEDICO EN CUIDADO INTENSIVO Y MEDICINA	CARDONA SANTIAGO					
	TERAPEUTA RESPIRATORIO	GALLO QUINTERO ESTEFANIA					
	NUTRICIONISTA	RODRIGUEZ DILIA MIREYA					
	TERAPEUTA RESPIRATORIO	ARISTIZABAL HERRERA CIELO YANETH					
	TERAPEUTA RESPIRATORIO	GIRALDO OSPINA PAOLA ANDREA					
	TERAPEUTA RESPIRATORIO	RICARDO ACOSTA YISETH INES					
	TERAPEUTA RESPIRATORIO	LONDOÑO RODRIGUEZ VALERIA					
	TERAPEUTA RESPIRATORIO	IDARRAGA RESTREPO SUSANA					
	TERAPEUTA FISICA	MORALES ANA MELITSA					

SERVICIO: UCI-UCE

FECHA: 08-01-2022

FECHA ACT: Mayo 2020

VERSION: 002

COD: A-LOG-F-004

PAG:1/2

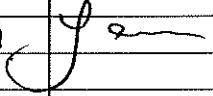
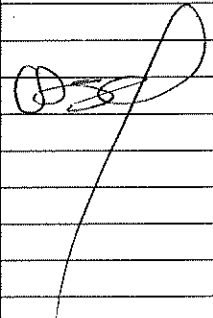
Hora de entrega	Cargo	Nombres y Apellidos de quién recibe recibe	Tapaboca	Gorro	Bata	N95	Firma
6:15	AUXILIAR DE ENFERMERIA	MAZO ARANGO ODALIS	/		1	1	
	AUXILIAR DE ENFERMERIA	VASQUEZ MIGUEL ANGEL					
	AUXILIAR DE ENFERMERIA	PEREZ BRAVO ANDREA DEL PILAR					
	AUXILIAR DE ENFERMERIA	VALOYES MORENO SUSANA					
	AUXILIAR DE ENFERMERIA	RODRIGUEZ CARDENAS MARIA STELLA					
6:15	AUXILIAR DE ENFERMERIA	RUIZ BOTERO LILIANA	/	1	1	1	Liliana R
	AUXILIAR DE ENFERMERIA	YADIRA ECHEVERRI TABARES					
	AUXILIAR DE ENFERMERIA	CASTAÑO ZEA MARIA CATALINA					
	AUXILIAR DE ENFERMERIA						
6:30	AUXILIAR DE ENFERMERIA	CASTRILLON LONDOÑO YEIDY	/	0	1	0	
	AUXILIAR DE ENFERMERIA						
	AUXILIAR DE ENFERMERIA	CHAVARRIA MEDINA NATALY					
	AUXILIAR DE ENFERMERIA	CORRALES CARLOS JULIO					
	AUXILIAR DE ENFERMERIA	HURTADO PEREA SANDRA MARCELA					
6:50	AUXILIAR DE ENFERMERIA	CARMONA SANDRA MILENA	/	1	-	-	?
	AUXILIAR DE ENFERMERIA	HERNANDEZ JARAMILLO YURY					
	AUXILIAR DE ENFERMERIA	MARIN OROZCO YANETH CRISTINA					
6:50	AUXILIAR DE ENFERMERIA	SALAZAR QUICENO LUZ ADRIANA	/	1	0	0	
	AUXILIAR DE ENFERMERIA	RODAS SANCHEZ LAURA ZULEIMA					
	AUXILIAR DE ENFERMERIA	QUIROZ MORA LEIDY DIANA					
	AUXILIAR DE ENFERMERIA	PALENCIA ORTIZ CARMEN IRENE					
	AUXILIAR DE ENFERMERIA	BRAVO GOMEZ MONICA					
	AUXILIAR DE ENFERMERIA	CASTRO MANRIQUE JOHN					
	AUXILIAR DE ENFERMERIA	TORRES ESPITIA MARIA EUGENIA					
	AUXILIAR DE ENFERMERIA						
06:30	AUXILIAR DE ENFERMERIA	MEJIA FRANCO JENYFER	/	1	1	-	Jenyfer Mejia
	AUXILIAR DE ENFERMERIA	BLANDON LAURA MARCELA					
	AUXILIAR DE ENFERMERIA	ACEVEDO LUZ CLARENA					
	AUXILIAR DE ENFERMERIA	ZULUAGA RUEDA ANA MARIA					
6:10	AUXILIAR DE ENFERMERIA	RENDON VASQUEZ YENIFER	/	1		1	Yenyfer Rendon
	AUXILIAR DE ENFERMERIA						
	AUXILIAR DE ENFERMERIA	COGOLLO GRACIANO YENIS TATIANA					
	AUXILIAR DE ENFERMERIA						
	AUXILIAR DE ENFERMERIA	RODRIGUEZ MUNERA ANA MARIA					

SERVICIO: UCI-UCE
FECHA: 07 - 01 - 2022

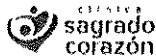

PLANILLA DE ENTREGA DE ELEMENTOS DE PROTECCION PERSONAL

FECHA ACT: Mayo 2020

VERSION: 002

COD: A-LOG-F-004

PAG:2/2

Hora de entrega	Cargo	Nombres y Apellidos de quién recibe recibe	Tapaboca	Gorro	Bata	N95	Firma
	AUXILIAR DE ENFERMERIA	ESPINOSA QUINTERO LEIDY TATIANA					
	AUXILIAR DE ENFERMERIA	CALLE BEDOYA ANA MARIA					
7:00	AUXILIAR DE ENFERMERIA	LIZARAZO SHIRLEY ANDREA	1	-	-	1	
	AUXILIAR DE ENFERMERIA	ACUÑA MARIN IVYS YOHANA					
	COORDINADOR MEDICO UCI	FONSECA RUIZ NELSON JAVIER					
	LIDER UCI	SEPULVEDA VERONICA					
	ENFERMERO UCI	IBARRA JESSICA YOLETSEL					
	ENFERMERO UCI	GRAJALES DIANA LORENA					
	ENFERMERO UCI	PINTO NEIRA LISETTE FERNANDA					
	ENFERMERO UCI	LONDOÑO ECHAVARRIA CLAUDIA ELENA					
	ENFERMERO UCI	CARDONA SANTA LILLIANA MARIA					
	ENFERMERO UCI	CARVAJAL NORIEGA HELIODORO					
	ENFERMERO UCI	CORDOBA AGUIRRE SEBASTIAN					
6:15	ENFERMERO UCI	JIMENEZ OLAYA VANESSA PAMELA	1	-	-	1	JANESSA J.
6:50	ENFERMERO UCI	LOPEZ ARISTIZABAL YEINER	1	1	-	1	Yen
	ENFERMERO UCI	RENDON FREITE VICTOR ALFONSO					
06:55	ENFERMERO UCI	MURILLO VACA JAMES ISAAC	1	-	-	1	JAMES V.
	ENFERMERO UCI	YEPES OSORIO MARIA ELENA					
	MEDICO EN CUIDADO INTENSIVO Y MEDICINA	BASTIDAS BENAVIDES WILSON VICENTE					
	MEDICO EN CUIDADO INTENSIVO Y MEDICINA	BLANDON CASTAÑO EDWAR ALEXANDER					
	MEDICO EN CUIDADO INTENSIVO Y MEDICINA	CALLE MORALES MARIA ISABEL					
	MEDICO EN CUIDADO INTENSIVO Y MEDICINA	PAREJA TRIBONI MASSIMO					
	MEDICO EN CUIDADO INTENSIVO Y MEDICINA	TORRES LOPEZ MOISES ULISES					
	MEDICO EN CUIDADO INTENSIVO Y MEDICINA	CARDONA SANTIAGO					
	TERAPEUTA RESPIRATORIO	GALLO QUINTERO ESTEFANIA					
6:10	NUTRICIONISTA	RODRIGUEZ DILIA MIREYA	1	1	-	1	Diliana
	TERAPEUTA RESPIRATORIO	ARISTIZABAL HERRERA CIELO YANETH					
	TERAPEUTA RESPIRATORIO	GIRALDO OSPINA PAOLA ANDREA					
	TERAPEUTA RESPIRATORIO	RICARDO ACOSTA YISETH INES					
	TERAPEUTA RESPIRATORIO	LONDOÑO RODRIGUEZ VALERIA					
07:00	TERAPEUTA RESPIRATORIO	IDARRAGA RESTREPO SUSANA	1	-	-	1	SUSANA R.
	TERAPEUTA FISICA	MORALES ANA MELITSA					

SERVICIO: UCI-UCE

FECHA: 07-01-2022

FECHA ACT: Mayo 2020

VERSION: 002

COD: A-LOG-F-004

PAG:1/2

Hora de entrega	Cargo	Nombres y Apellidos de quién recibe recibe	Tapaboca	Gorro	Bata	N95	Firma
	AUXILIAR DE ENFERMERIA	MAZO ARANGO ODALIS					
	AUXILIAR DE ENFERMERIA	VASQUEZ MIGUEL ANGEL					
	AUXILIAR DE ENFERMERIA	PEREZ BRAVO ANDREA DEL PILAR					
6:15	AUXILIAR DE ENFERMERIA	VALOYES MORENO SUSANA	-	1	-	1	Susana
	AUXILIAR DE ENFERMERIA	RODRIGUEZ CARDENAS MARIA STELLA					
	AUXILIAR DE ENFERMERIA	RUIZ BOTERO LILIANA					
	AUXILIAR DE ENFERMERIA	YADIRA ECHEVERRI TABARES					
	AUXILIAR DE ENFERMERIA	CASTAÑO ZEA MARIA CATALINA					
	AUXILIAR DE ENFERMERIA						
6:30	AUXILIAR DE ENFERMERIA	CASTRILLON LONDOÑO YEIDY	0	1	0	1	Yeidy
	AUXILIAR DE ENFERMERIA						
	AUXILIAR DE ENFERMERIA	CHAVARRIA MEDINA NATALY					
	AUXILIAR DE ENFERMERIA	CORRALES CARLOS JULIO					
	AUXILIAR DE ENFERMERIA	HURTADO PEREA SANDRA MARCELA					
	AUXILIAR DE ENFERMERIA	CARMONA SANDRA MILENA					
	AUXILIAR DE ENFERMERIA	HERNANDEZ JARAMILLO YURY					
	AUXILIAR DE ENFERMERIA	MARIN OROZCO YANETH CRISTINA					
	AUXILIAR DE ENFERMERIA	SALAZAR QUICENO LUZ ADRIANA					
	AUXILIAR DE ENFERMERIA	RODAS SANCHEZ LAURA ZULEIMA					
	AUXILIAR DE ENFERMERIA	QUIROZ MORA LEIDY DIANA					
	AUXILIAR DE ENFERMERIA	PALENCIA ORTIZ CARMEN IRENE					
	AUXILIAR DE ENFERMERIA	BRAVO GOMEZ MONICA					
	AUXILIAR DE ENFERMERIA	CASTRO MANRIQUE JOHN					
	AUXILIAR DE ENFERMERIA	TORRES ESPITIA MARIA EUGENIA					
06:30	AUXILIAR DE ENFERMERIA	MEJIA FRANCO JENYFER	1	1	-	1	Jenyfer Mejia
	AUXILIAR DE ENFERMERIA	BLANDON LAURA MARCELA					
	AUXILIAR DE ENFERMERIA	ACEVEDO LUZ CLARENA					
	AUXILIAR DE ENFERMERIA	ZULUAGA RUEDA ANA MARIA					
	AUXILIAR DE ENFERMERIA	RENDON VASQUEZ YENIFER					
	AUXILIAR DE ENFERMERIA						
	AUXILIAR DE ENFERMERIA	COGOLLO GRACIANO YENIS TATIANA					
	AUXILIAR DE ENFERMERIA						
	AUXILIAR DE ENFERMERIA	RODRIGUEZ MUNERA ANA MARIA					
	AUXILIAR DE ENFERMERIA						

SERVICIO: UCI-UCE
FECHA: 06-01-2022

FECHA ACT: Mayo 2020

VERSION: 002

COD: A-LOG-F-004

PAG:2/2

Hora de entrega	Cargo	Nombres y Apellidos de quién recibe recibe	Tapaboca	Gorro	Bata	N95	Firma
6:30	AUXILIAR DE ENFERMERIA	ESPINOSA QUINTERO LEIDY TATIANA	1	—	1	1	<i>Leidy E</i>
	AUXILIAR DE ENFERMERIA	CALLE BEDOYA ANA MARIA					
	AUXILIAR DE ENFERMERIA	LIZARAZO SHIRLEY ANDREA					
	AUXILIAR DE ENFERMERIA	ACUÑA MARIN IVYS YOHANA					
	COORDINADOR MEDICO UCI	FONSECA RUIZ NELSON JAVIER					
	LIDER UCI	SEPULVEDA VERONICA					
	ENFERMERO UCI	IBARRA JESSICA YOLETSEL					
	ENFERMERO UCI	GRAJALES DIANA LORENA					
	ENFERMERO UCI	PINTO NEIRA LISETTE FERNANDA					
	ENFERMERO UCI	LONDOÑO ECHAVARRIA CLAUDIA ELENA					
	ENFERMERO UCI	CARDONA SANTA LILLIANA MARIA					
	ENFERMERO UCI	CARVAJAL NORIEGA HELIODORO					
	ENFERMERO UCI	CORDOBA AGUIRRE SEBASTIAN					
	ENFERMERO UCI	JIMENEZ OLAYA VANESSA PAMELA					
	ENFERMERO UCI	LOPEZ ARISTIZABAL YEINER					
	ENFERMERO UCI	RENDON FREITE VICTOR ALFONSO					
	ENFERMERO UCI	MURILLO VACA JAMES ISAAC					
	ENFERMERO UCI	YEPES OSORIO MARIA ELENA					
	MEDICO EN CUIDADO INTENSIVO Y MEDICINA	BASTIDAS BENAVIDES WILSON VICENTE					
	MEDICO EN CUIDADO INTENSIVO Y MEDICINA	BLANDON CASTAÑO EDWAR ALEXANDER					
	MEDICO EN CUIDADO INTENSIVO Y MEDICINA	CALLE MORALES MARIA ISABEL					
	MEDICO EN CUIDADO INTENSIVO Y MEDICINA	PAREJA TRIBONI MASSIMO					
	MEDICO EN CUIDADO INTENSIVO Y MEDICINA	TORRES LOPEZ MOISES ULISES					
	MEDICO EN CUIDADO INTENSIVO Y MEDICINA	CARDONA SANTIAGO					
	TERAPEUTA RESPIRATORIO	GALLO QUINTERO ESTEFANIA					
	NUTRICIONISTA	RODRIGUEZ DILIA MIREYA					
	TERAPEUTA RESPIRATORIO	ARISTIZABAL HERRERA CIELO YANETH					
	TERAPEUTA RESPIRATORIO	GIRALDO OSPINA PAOLA ANDREA					
	TERAPEUTA RESPIRATORIO	RICARDO ACOSTA YISETH INES					
	TERAPEUTA RESPIRATORIO	LONDOÑO RODRIGUEZ VALERIA					
	TERAPEUTA RESPIRATORIO	IDARRAGA RESTREPO SUSANA					
	TERAPEUTA FISICA	MORALES ANA MELITSA					

SERVICIO: UCI-UCE
FECHA: 06-01-2022



PLANILLA DE ENTREGA DE ELEMENTOS DE PROTECCION PERSONAL

FECHA ACT: Mayo 2020

VERSION: 002

COD: A-LOG-F-004

PAG:1/2

Hora de entrega	Cargo	Nombres y Apellidos de quién recibe recibe	Tapaboca	Gorro	Bata	N95	Firma
6:50	AUXILIAR DE ENFERMERIA	MAZO ARANGO ODALIS		1		1	<i>[Signature]</i>
	AUXILIAR DE ENFERMERIA	VASQUEZ MIGUEL ANGEL					
	AUXILIAR DE ENFERMERIA	PEREZ BRAVO ANDREA DEL PILAR					
	AUXILIAR DE ENFERMERIA	VALOYES MORENO SUSANA					
	AUXILIAR DE ENFERMERIA	RODRIGUEZ CARDENAS MARIA STELLA					
6:20	AUXILIAR DE ENFERMERIA	RUIZ BOTERO LILIANA	1	1	-	1	<i>Liliana</i>
	AUXILIAR DE ENFERMERIA	YADIRA ECHEVERRI TABARES					
	AUXILIAR DE ENFERMERIA	CASTAÑO ZEA MARIA CATALINA					
	AUXILIAR DE ENFERMERIA						
	AUXILIAR DE ENFERMERIA	CASTRILLON LONDOÑO YEIDY					
	AUXILIAR DE ENFERMERIA						
	AUXILIAR DE ENFERMERIA	CHAVARRIA MEDINA NATALY					
	AUXILIAR DE ENFERMERIA	CORRALES CARLOS JULIO					
	AUXILIAR DE ENFERMERIA	HURTADO PEREA SANDRA MARCELA					
18:20	AUXILIAR DE ENFERMERIA	CARMONA SANDRA MILENA	1	-	-	-	<i>[Signature]</i>
	AUXILIAR DE ENFERMERIA	HERNANDEZ JARAMILLO YURY					
	AUXILIAR DE ENFERMERIA	MARIN OROZCO YANETH CRISTINA					
	AUXILIAR DE ENFERMERIA	SALAZAR QUICENO LUZ ADRIANA					
	AUXILIAR DE ENFERMERIA	RODAS SANCHEZ LAURA ZULEIMA					
	AUXILIAR DE ENFERMERIA	QUIROZ MORA LEIDY DIANA					
	AUXILIAR DE ENFERMERIA	PALENCIA ORTIZ CARMEN IRENE					
	AUXILIAR DE ENFERMERIA	BRAVO GOMEZ MONICA					
	AUXILIAR DE ENFERMERIA	CASTRO MANRIQUE JOHN					
	AUXILIAR DE ENFERMERIA	TORRES ESPITIA MARIA EUGENIA					
	AUXILIAR DE ENFERMERIA	MEJIA FRANCO JENYFER					
	AUXILIAR DE ENFERMERIA	BLANDON LAURA MARCELA					
	AUXILIAR DE ENFERMERIA	ACEVEDO LUZ CLARENA					
	AUXILIAR DE ENFERMERIA	ZULUAGA RUEDA ANA MARIA					
	AUXILIAR DE ENFERMERIA	RENDON VASQUEZ YENIFER					
	AUXILIAR DE ENFERMERIA						
	AUXILIAR DE ENFERMERIA	COGOLLO GRACIANO YENIS TATIANA					
	AUXILIAR DE ENFERMERIA						
	AUXILIAR DE ENFERMERIA	RODRIGUEZ MUNERA ANA MARIA					
	AUXILIAR DE ENFERMERIA						

SERVICIO: UCI-UCE

FECHA: 05-01-2022



PLANILLA DE ENTREGA DE ELEMENTOS DE PROTECCION PERSONAL

FECHA ACT: Mayo 2020

VERSION: 002

COD: A-LOG-F-004

PAG:2/2

Hora de entrega	Cargo	Nombres y Apellidos de quién recibe recibe	Tapaboca	Gorro	Bata	N95	Firma
6:00	AUXILIAR DE ENFERMERIA	ESPINOSA QUINTERO LEIDY TATIANA	1		1	1	Leidy e
	AUXILIAR DE ENFERMERIA	CALLE BEDOYA ANA MARIA					
	AUXILIAR DE ENFERMERIA	LIZARAZO SHIRLEY ANDREA					
	AUXILIAR DE ENFERMERIA	ACUÑA MARIN IVYS YOHANA					
	COORDINADOR MEDICO UCI	FONSECA RUIZ NELSON JAVIER					
	LIDER UCI	SEPULVEDA VERONICA					
	ENFERMERO UCI	IBARRA JESSICA YOLETSEL					
	ENFERMERO UCI	GRAJALES DIANA LORENA					
	ENFERMERO UCI	PINTO NEIRA LISETTE FERNANDA					
	ENFERMERO UCI	LONDOÑO ECHAVARRIA CLAUDIA ELENA					
	ENFERMERO UCI	CARDONA SANTA LILLIANA MARIA					
	ENFERMERO UCI	CARVAJAL NORIEGA HELIODORO					
	ENFERMERO UCI	CORDOBA AGUIRRE SEBASTIAN					
06:35	ENFERMERO UCI	JIMENEZ OLAYA VANESSA PAMELA	1	-	-	1	VANESSA
	ENFERMERO UCI	LOPEZ ARISTIZABAL YEINER					
	ENFERMERO UCI	RENDON FREITE VICTOR ALFONSO					
06:55	ENFERMERO UCI	MURILLO VACA JAMES ISAAC	1	1	-	1	James V.
	ENFERMERO UCI	YEPES OSORIO MARIA ELENA					
	MEDICO EN CUIDADO INTENSIVO Y MEDICINA	BASTIDAS BENAVIDES WILSON VICENTE					
	MEDICO EN CUIDADO INTENSIVO Y MEDICINA	BLANDON CASTAÑO EDWAR ALEXANDER					
	MEDICO EN CUIDADO INTENSIVO Y MEDICINA	CALLE MORALES MARIA ISABEL					
	MEDICO EN CUIDADO INTENSIVO Y MEDICINA	PAREJA TRIBONI MASSIMO					
	MEDICO EN CUIDADO INTENSIVO Y MEDICINA	TORRES LOPEZ MOISES ULISES					
	MEDICO EN CUIDADO INTENSIVO Y MEDICINA	CARDONA SANTIAGO					
	TERAPEUTA RESPIRATORIO	GALLO QUINTERO ESTEFANIA					
6:30	NUTRICIONISTA	RODRIGUEZ DILIA MIREYA	1	1	-	1	Mireya
	TERAPEUTA RESPIRATORIO	ARISTIZABAL HERRERA CIELO YANETH					
	TERAPEUTA RESPIRATORIO	GIRALDO OSPINA PAOLA ANDREA					
	TERAPEUTA RESPIRATORIO	RICARDO ACOSTA YISETH INES					
	TERAPEUTA RESPIRATORIO	LONDOÑO RODRIGUEZ VALERIA					
	TERAPEUTA RESPIRATORIO	IDARRAGA RESTREPO SUSANA					
	TERAPEUTA FISICA	MORALES ANA MELITSA					

SERVICIO: UCI-UCE



FECHA: 05-01-2022

FECHA ACT: Mayo 2020

VERSION: 002

COD: A-LOG-F-004

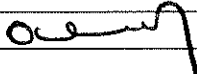
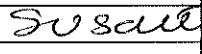
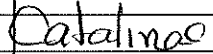
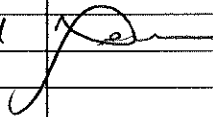
PAG:1/2

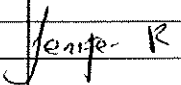
Hora de entrega	Cargo	Nombres y Apellidos de quién recibe recibe	Tapaboca	Gorro	Bata	N95	Firma
6:5	AUXILIAR DE ENFERMERIA	MAZO ARANGO ODALIS		1		1	
	AUXILIAR DE ENFERMERIA	VASQUEZ MIGUEL ANGEL					
	AUXILIAR DE ENFERMERIA	PEREZ BRAVO ANDREA DEL PILAR					
6:50	AUXILIAR DE ENFERMERIA	VALOYES MORENO SUSANA		1		1	
	AUXILIAR DE ENFERMERIA	RODRIGUEZ CARDENAS MARIA STELLA					
	AUXILIAR DE ENFERMERIA	RUIZ BOTERO LILIANA					
	AUXILIAR DE ENFERMERIA	YADIRA ECHEVERRI TABARES					
6:10	AUXILIAR DE ENFERMERIA	CASTAÑO ZEA MARIA CATALINA	1	-	-	1	
	AUXILIAR DE ENFERMERIA						
10:30	AUXILIAR DE ENFERMERIA	CASTRILLON LONDOÑO YEIDY	0	1	0	1	
	AUXILIAR DE ENFERMERIA						
	AUXILIAR DE ENFERMERIA	CHAVARRIA MEDINA NATALY					
	AUXILIAR DE ENFERMERIA	CORRALES CARLOS JULIO					
	AUXILIAR DE ENFERMERIA	HURTADO PEREA SANDRA MARCELA					
	AUXILIAR DE ENFERMERIA	CARMONA SANDRA MILENA					
	AUXILIAR DE ENFERMERIA	HERNANDEZ JARAMILLO YURY					
	AUXILIAR DE ENFERMERIA	MARIN OROZCO YANETH CRISTINA					
	AUXILIAR DE ENFERMERIA	SALAZAR QUICENO LUZ ADRIANA					
	AUXILIAR DE ENFERMERIA	RODAS SANCHEZ LAURA ZULEIMA					
	AUXILIAR DE ENFERMERIA	QUIROZ MORA LEIDY DIANA					
	AUXILIAR DE ENFERMERIA	PALENCIA ORTIZ CARMEN IRENE					
	AUXILIAR DE ENFERMERIA	BRAVO GOMEZ MONICA					
	AUXILIAR DE ENFERMERIA	CASTRO MANRIQUE JOHN					
6:15	AUXILIAR DE ENFERMERIA	TORRES ESPITIA MARIA EUGENIA	1	1	-	1	
	AUXILIAR DE ENFERMERIA	MEJIA FRANCO JENYFER					
	AUXILIAR DE ENFERMERIA	BLANDON LAURA MARCELA					
	AUXILIAR DE ENFERMERIA	ACEVEDO LUZ CLARENA					
	AUXILIAR DE ENFERMERIA	ZULUAGA RUEDA ANA MARIA					
6:30	AUXILIAR DE ENFERMERIA	RENDON VASQUEZ YENIFER	1			1	
	AUXILIAR DE ENFERMERIA						
	AUXILIAR DE ENFERMERIA	COGOLLO GRACIANO YENIS TATIANA					
	AUXILIAR DE ENFERMERIA						
	AUXILIAR DE ENFERMERIA	RODRIGUEZ MUNERA ANA MARIA					
	AUXILIAR DE ENFERMERIA						

SERVICIO: UCI-UCE
FECHA: 04-01-2022

**PLANILLA DE ENTREGA DE ELEMENTOS DE PROTECCION PERSONAL**

FECHA ACT: Mayo 2020

VERSION: 002

COD: A-LOG-F-004

PAG:2/2

Hora de entrega	Cargo	Nombres y Apellidos de quién recibe recibe	Tapaboca	Gorro	Bata	N95	Firma
	AUXILIAR DE ENFERMERIA	ESPINOSA QUINTERO LEIDY TATIANA					
	AUXILIAR DE ENFERMERIA	CALLE BEDOYA ANA MARIA					
	AUXILIAR DE ENFERMERIA	LIZARAZO SHIRLEY ANDREA					
	AUXILIAR DE ENFERMERIA	ACUÑA MARIN IVYS YOHANA					
	COORDINADOR MEDICO UCI	FONSECA RUIZ NELSON JAVIER					
	LIDER UCI	SEPULVEDA VERONICA					
	ENFERMERO UCI	IBARRA JESSICA YOLETSEL					
	ENFERMERO UCI	GRAJALES DIANA LORENA					
	ENFERMERO UCI	PINTO NEIRA LISETTE FERNANDA					
	ENFERMERO UCI	LONDOÑO ECHAVARRIA CLAUDIA ELENA					
	ENFERMERO UCI	CARDONA SANTA LILLIANA MARIA					
	ENFERMERO UCI	CARVAJAL NORIEGA HELIODORO					
	ENFERMERO UCI	CORDOBA AGUIRRE SEBASTIAN					
	ENFERMERO UCI	JIMENEZ OLAYA VANESSA PAMELA					
6:10	ENFERMERO UCI	LOPEZ ARISTIZABAL YEINER	-	1	-	1	<i>Yeiner</i>
	ENFERMERO UCI	RENDON FREITE VICTOR ALFONSO					
	ENFERMERO UCI	MURILLO VACA JAMES ISAAC					
	ENFERMERO UCI	YEPES OSORIO MARIA ELENA					
	MEDICO EN CUIDADO INTENSIVO Y MEDICINA	BASTIDAS BENAVIDES WILSON VICENTE					
	MEDICO EN CUIDADO INTENSIVO Y MEDICINA	BLANDON CASTAÑO EDWAR ALEXANDER					
	MEDICO EN CUIDADO INTENSIVO Y MEDICINA	CALLE MORALES MARIA ISABEL					
	MEDICO EN CUIDADO INTENSIVO Y MEDICINA	PAREJA TRIBONI MASSIMO					
	MEDICO EN CUIDADO INTENSIVO Y MEDICINA	TORRES LOPEZ MOISES ULISES					
	MEDICO EN CUIDADO INTENSIVO Y MEDICINA	CARDONA SANTIAGO					
	TERAPEUTA RESPIRATORIO	GALLO QUINTERO ESTEFANIA					
	NUTRICIONISTA	RODRIGUEZ DILIA MIREYA					
	TERAPEUTA RESPIRATORIO	ARISTIZABAL HERRERA CIELO YANETH					
	TERAPEUTA RESPIRATORIO	GIRALDO OSPINA PAOLA ANDREA					
	TERAPEUTA RESPIRATORIO	RICARDO ACOSTA YISETH INES					
	TERAPEUTA RESPIRATORIO	LONDOÑO RODRIGUEZ VALERIA					
	TERAPEUTA RESPIRATORIO	IDARRAGA RESTREPO SUSANA					
	TERAPEUTA FISICA	MORALES ANA MELITSA					

SERVICIO: UCI-UCE**FECHA: 04-01-2022**

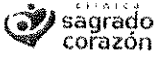

PLANILLA DE ENTREGA DE ELEMENTOS DE PROTECCION PERSONAL

FECHA ACT: Mayo 2020

VERSION: 002

COD: A-LOG-F-004

PAG:1/2

Hora de entrega	Cargo	Nombres y Apellidos de quién recibe	Tapaboca	Gorro	Bata	N95	Firma
	AUXILIAR DE ENFERMERIA	MAZO ARANGO ODALIS					
	AUXILIAR DE ENFERMERIA	VASQUEZ MIGUEL ANGEL					
	AUXILIAR DE ENFERMERIA	PEREZ BRAVO ANDREA DEL PILAR					
	AUXILIAR DE ENFERMERIA	VALOYES MORENO SUSANA					
	AUXILIAR DE ENFERMERIA	RODRIGUEZ CARDENAS MARIA STELLA					
6:00	AUXILIAR DE ENFERMERIA	RUIZ BOTERO LILIANA	1	1	-	1	Liliana R.
	AUXILIAR DE ENFERMERIA	YADIRA ECHEVERRI TABARES					
	AUXILIAR DE ENFERMERIA	CASTAÑO ZEA MARIA CATALINA					
	AUXILIAR DE ENFERMERIA						
6:30	AUXILIAR DE ENFERMERIA	CASTRILLON LONDOÑO YEIDY	0	1	0	1	Yeidy
	AUXILIAR DE ENFERMERIA						
	AUXILIAR DE ENFERMERIA	CHAVARRIA MEDINA NATALY					
	AUXILIAR DE ENFERMERIA	CORRALES CARLOS JULIO					
	AUXILIAR DE ENFERMERIA	HURTADO PEREA SANDRA MARCELA					
	AUXILIAR DE ENFERMERIA	CARMONA SANDRA MILENA					
	AUXILIAR DE ENFERMERIA	HERNANDEZ JARAMILLO YURY					
	AUXILIAR DE ENFERMERIA	MARIN OROZCO YANETH CRISTINA					
6:45	AUXILIAR DE ENFERMERIA	SALAZAR QUICENO LUZ ADRIANA	1	0	0	0	Adriana
	AUXILIAR DE ENFERMERIA	RODAS SANCHEZ LAURA ZULEIMA					
	AUXILIAR DE ENFERMERIA	QUIROZ MORA LEIDY DIANA					
	AUXILIAR DE ENFERMERIA	PALENCIA ORTIZ CARMEN IRENE					
	AUXILIAR DE ENFERMERIA	BRAVO GOMEZ MONICA					
	AUXILIAR DE ENFERMERIA	CASTRO MANRIQUE JOHN					
	AUXILIAR DE ENFERMERIA	TORRES ESPITIA MARIA EUGENIA					
	AUXILIAR DE ENFERMERIA	MEJIA FRANCO JENYFER					
	AUXILIAR DE ENFERMERIA	BLANDON LAURA MARCELA					
	AUXILIAR DE ENFERMERIA	ACEVEDO LUZ CLARENA					
	AUXILIAR DE ENFERMERIA	ZULUAGA RUEDA ANA MARIA					
	AUXILIAR DE ENFERMERIA	RENDON VASQUEZ YENIFER					
	AUXILIAR DE ENFERMERIA						
	AUXILIAR DE ENFERMERIA	CÓGOLLO GRACIANO YENIS TATIANA					
	AUXILIAR DE ENFERMERIA						
	AUXILIAR DE ENFERMERIA	RODRIGUEZ MUNERA ANA MARIA	1	-	-	1	Ana M
	AUXILIAR DE ENFERMERIA						

SERVICIO: UCI-UCE

FECHA: 03-01-2022



PLANILLA DE ENTREGA DE ELEMENTOS DE PROTECCION PERSONAL

FECHA ACT: Mayo 2020

VERSION: 002

COD: A-LOG-F-004

PAG:2/2

Hora de entrega	Cargo	Nombres y Apellidos de quién recibe	Tapaboca	Gorro	Bata	N95	Firma
	AUXILIAR DE ENFERMERIA	ESPINOSA QUINTERO LEIDY TATIANA					
	AUXILIAR DE ENFERMERIA	CALLE BEDOYA ANA MARIA					
	AUXILIAR DE ENFERMERIA	LIZARAZO SHIRLEY ANDREA					
	AUXILIAR DE ENFERMERIA	ACUÑA MARIN IVYS YOHANA					
	COORDINADOR MEDICO UCI	FONSECA RUIZ NELSON JAVIER					
	LIDER UCI	SEPULVEDA VERONICA					
	ENFERMERO UCI	IBARRA JESSICA YOLETSEL					
	ENFERMERO UCI	GRAJALES DIANA LORENA					
	ENFERMERO UCI	PINTO NEIRA LISETTE FERNANDA					
6:40	ENFERMERO UCI	LONDOÑO ECHAVARRIA CLAUDIA ELENA	-	-	-	1	Alfonso
	ENFERMERO UCI	CARDONA SANTA LILLIANA MARIA					
	ENFERMERO UCI	CARVAJAL NORIEGA HELIODORO					
	ENFERMERO UCI	CORDOBA AGUIRRE SEBASTIAN					
18+35	ENFERMERO UCI	JIMENEZ OLAYA VANESSA PAMELA	1	-	-	1	VANESSA J
	ENFERMERO UCI	LOPEZ ARISTIZABAL YEINER					
6:40	ENFERMERO UCI	RENDON FREITE VICTOR ALFONSO	1	1	-	1	Victor
	ENFERMERO UCI	MURILLO VACA JAMES ISAAC					
	ENFERMERO UCI	YEPES OSORIO MARIA ELENA					
	MEDICO EN CUIDADO INTENSIVO Y MEDICINA	BASTIDAS BENAVIDES WILSON VICENTE					
	MEDICO EN CUIDADO INTENSIVO Y MEDICINA	BLANDON CASTAÑO EDWAR ALEXANDER					
	MEDICO EN CUIDADO INTENSIVO Y MEDICINA	CALLE MORALES MARIA ISABEL					
	MEDICO EN CUIDADO INTENSIVO Y MEDICINA	PAREJA TRIBONI MASSIMO					
	MEDICO EN CUIDADO INTENSIVO Y MEDICINA	TORRES LOPEZ MOISES ULISES					
	MEDICO EN CUIDADO INTENSIVO Y MEDICINA	CARDONA SANTIAGO					
	TERAPEUTA RESPIRATORIO	GALLO QUINTERO ESTEFANIA					
	NUTRICIONISTA	RODRIGUEZ DILIA MIRÉYA	1	1	-	1	Alfonso
	TERAPEUTA RESPIRATORIO	ARISTIZABAL HERRERA CIELO YANETH					
	TERAPEUTA RESPIRATORIO	GIRALDO OSPINA PAOLA ANDREA					
	TERAPEUTA RESPIRATORIO	RICARDO ACOSTA YISETH INES					
	TERAPEUTA RESPIRATORIO	LONDOÑO RODRIGUEZ VALERIA					
	TERAPEUTA RESPIRATORIO	IDARRAGA RESTREPO SUSANA					
	TERAPEUTA FISICA	MORALES ANA MELITSA					

SERVICIO: UCI-UCE

FECHA: 03-01-2022



PLANILLA DE ENTREGA DE ELEMENTOS DE PROTECCION PERSONAL

FECHA ACT: Mayo 2020

VERSION: 002

COD: A-LOG-F-004

PAG:1/2

Hora de entrega	Cargo	Nombres y Apellidos de quién recibe	Tapaboca	Gorro	Bata	N95	Firma
6:30	AUXILIAR DE ENFERMERIA	MAZO ARANGO ODALIS		1		1	
	AUXILIAR DE ENFERMERIA	VASQUEZ MIGUEL ANGEL					
	AUXILIAR DE ENFERMERIA	PEREZ BRAVO ANDREA DEL PILAR					
	AUXILIAR DE ENFERMERIA	VALOYES MORENO SUSANA					
	AUXILIAR DE ENFERMERIA	RODRIGUEZ CARDENAS MARIA STELLA					
	AUXILIAR DE ENFERMERIA	RUIZ BOTERO LILIANA					
	AUXILIAR DE ENFERMERIA	YADIRA ECHEVERRI TABARES					
	AUXILIAR DE ENFERMERIA	CASTAÑO ZEA MARIA CATALINA					
	AUXILIAR DE ENFERMERIA						
	AUXILIAR DE ENFERMERIA	CASTRILLON LONDOÑO YEIDY					
	AUXILIAR DE ENFERMERIA						
	AUXILIAR DE ENFERMERIA	CHAVARRIA MEDINA NATALY					
	AUXILIAR DE ENFERMERIA	CORRALES CARLOS JULIO					
	AUXILIAR DE ENFERMERIA	HURTADO PEREA SANDRA MARCELA					
	AUXILIAR DE ENFERMERIA	CARMONA SANDRA MILENA					
	AUXILIAR DE ENFERMERIA	HERNÁNDEZ JARAMILLO YURY					
6:45	AUXILIAR DE ENFERMERIA	MARIN OROZCO YANETH CRISTINA	1	0	0	0	
	AUXILIAR DE ENFERMERIA	SALAZAR QUICENO LUZ ADRIANA					
	AUXILIAR DE ENFERMERIA	RODAS SANCHEZ LAURA ZULEIMA					
	AUXILIAR DE ENFERMERIA	QUIROZ MORA LEIDY DIANA					
	AUXILIAR DE ENFERMERIA	PALENCIA ORTIZ CARMEN IRENE					
	AUXILIAR DE ENFERMERIA	BRAVO GOMEZ MONICA					
	AUXILIAR DE ENFERMERIA	CASTRO MANRIQUE JOHN					
6:30	AUXILIAR DE ENFERMERIA	TORRES ESPITIA MARIA EUGENIA	1	-	-	1	
	AUXILIAR DE ENFERMERIA	MEJIA FRANCO JENYFER					
	AUXILIAR DE ENFERMERIA	BLANDON LAURA MARCELA					
	AUXILIAR DE ENFERMERIA	ACEVEDO LUZ CLARENA					
	AUXILIAR DE ENFERMERIA	ZULUAGA RUEDA ANA MARIA					
	AUXILIAR DE ENFERMERIA	RENDON VASQUEZ YENIFER					
	AUXILIAR DE ENFERMERIA						
	AUXILIAR DE ENFERMERIA	COGOLLO GRACIANO YENIS TATIANA					
	AUXILIAR DE ENFERMERIA						
	AUXILIAR DE ENFERMERIA	RODRIGUEZ MUNERA ANA MARIA					
	AUXILIAR DE ENFERMERIA						

SERVICIO: UCI-UCE

FECHA: 02-01-2022



PLANILLA DE ENTREGA DE ELEMENTOS DE PROTECCION PERSONAL

FECHA ACT: Mayo 2020

VERSION: 002

COD: A-LOG-F-004

PAG:2/2

Hora de entrega	Cargo	Nombres y Apellidos de quién recibe recibe	Tapaboca	Gorro	Bata	N95	Firma
	AUXILIAR DE ENFERMERIA	ESPINOSA QUINTERO LEIDY TATIANA					
	AUXILIAR DE ENFERMERIA	CALLE BEDOYA ANA MARIA					
	AUXILIAR DE ENFERMERIA	LIZARAZO SHIRLEY ANDREA					
	AUXILIAR DE ENFERMERIA	ACUÑA MARIN IVYS YOHANA					
	COORDINADOR MEDICO UCI	FONSECA RUIZ NELSON JAVIER					
	LIDER UCI	SEPULVEDA VERONICA					
	ENFERMERO UCI	IBARRA JESSICA YOLETSEL					
	ENFERMERO UCI	GRAJALES DIANA LORENA					
	ENFERMERO UCI	PINTO NEIRA LISETTE FERNANDA					
	ENFERMERO UCI	LONDOÑO ECHAVARRIA CLAUDIA ELENA					
	ENFERMERO UCI	CARDONA SANTA LILLIANA MARIA					
	ENFERMERO UCI	CARVAJAL NORIEGA HELIODORO					
	ENFERMERO UCI	CORDOBA AGUIRRE SEBASTIAN					
	ENFERMERO UCI	JIMENEZ OLAYA VANESSA PAMELA					
	ENFERMERO UCI	LOPEZ ARISTIZABAL YEINER					
6:40	ENFERMERO UCI	RENDON FREITE VICTOR ALFONSO	1	1	-	1	Victor R
13:00	ENFERMERO UCI	MURILLO VACA JAMES ISAAC	1	1	-	1	JAMES V
	ENFERMERO UCI	YEPES OSORIO MARIA ELENA					
	MEDICO EN CUIDADO INTENSIVO Y MEDICINA	BASTIDAS BENAVIDES WILSON VICENTE					
	MEDICO EN CUIDADO INTENSIVO Y MEDICINA	BLANDON CASTAÑO EDWAR ALEXANDER					
	MEDICO EN CUIDADO INTENSIVO Y MEDICINA	CALLE MORALES MARIA ISABEL					
	MEDICO EN CUIDADO INTENSIVO Y MEDICINA	PAREJA TRIBONI MASSIMO					
	MEDICO EN CUIDADO INTENSIVO Y MEDICINA	TORRES LOPEZ MOISES ULISES					
	MEDICO EN CUIDADO INTENSIVO Y MEDICINA	CARDONA SANTIAGO					
	TERAPEUTA RESPIRATORIO	GALLO QUINTERO ESTEFANIA					
	NUTRICIONISTA	RODRIGUEZ DILIA MIREYA					
	TERAPEUTA RESPIRATORIO	ARISTIZABAL HERRERA CIELO YANETH					
	TERAPEUTA RESPIRATORIO	GIRALDO OSPINA PAOLA ANDREA					
	TERAPEUTA RESPIRATORIO	RICARDO ACOSTA YISETH INES					
	TERAPEUTA RESPIRATORIO	LONDOÑO RODRIGUEZ VALERIA					
09:00	TERAPEUTA RESPIRATORIO	IDARRAGA RESTREPO SUSANA	1	-	-	1	SUSANA R.
	TERAPEUTA FISICA	MORALES ANA MELITSA					

SERVICIO: UCI-UCE

FECHA: 02-01-2022

FECHA ACT: Mayo 2020

VERSION: 002

COD: A-LOG-F-004

PAG:1/2

Hora de entrega	Cargo	Nombres y Apellidos de quién recibe recibe	Tapaboca	Gorro	Bata	N95	Firma
	AUXILIAR DE ENFERMERIA	MAZO ARANGO ODALIS					
	AUXILIAR DE ENFERMERIA	VASQUEZ MIGUEL ANGEL					
	AUXILIAR DE ENFERMERIA	PEREZ BRAVO ANDREA DEL PILAR					
	AUXILIAR DE ENFERMERIA	VALOYES MORENO SUSANA					
	AUXILIAR DE ENFERMERIA	RODRIGUEZ CARDENAS MARIA STELLA					
	AUXILIAR DE ENFERMERIA	RUIZ BOTERO LILIANA					
	AUXILIAR DE ENFERMERIA	YADIRA ECHEVERRI TABARES					
	AUXILIAR DE ENFERMERIA	CASTAÑO ZEA MARIA CATALINA					
	AUXILIAR DE ENFERMERIA						
	AUXILIAR DE ENFERMERIA	CASTRILLON LONDOÑO YEIDY					
	AUXILIAR DE ENFERMERIA						
	AUXILIAR DE ENFERMERIA	CHAVARRIA MEDINA NATALY					
	AUXILIAR DE ENFERMERIA	CORRALES CARLOS JULIO					
	AUXILIAR DE ENFERMERIA	HURTADO PEREA SANDRA MARCELA					
	AUXILIAR DE ENFERMERIA	CARMONA SANDRA MILENA					
	AUXILIAR DE ENFERMERIA	HERNANDEZ JARAMILLO YURY					
6:15	AUXILIAR DE ENFERMERIA	MARIN OROZCO YANETH CRISTINA	1	1	0	1	<i>mm</i>
	AUXILIAR DE ENFERMERIA	SALAZAR QUICENO LUZ ADRIANA					
	AUXILIAR DE ENFERMERIA	RODAS SANCHEZ LAURA ZULEIMA					
	AUXILIAR DE ENFERMERIA	QUIROZ MORA LEIDY DIANA					
	AUXILIAR DE ENFERMERIA	PALENCIA ORTIZ CARMEN IRENE					
	AUXILIAR DE ENFERMERIA	BRAVO GOMEZ MONICA					
	AUXILIAR DE ENFERMERIA	CASTRO MANRIQUE JOHN					
6:10	AUXILIAR DE ENFERMERIA	TORRES ESPITIA MARIA EUGENIA	1	-	-	1	<i>M</i>
06:30	AUXILIAR DE ENFERMERIA	MEJIA FRANCO JENYFER	1	1	-	1	<i>Jenyfer Mejia</i>
	AUXILIAR DE ENFERMERIA	BLANDON LAURA MARCELA					
	AUXILIAR DE ENFERMERIA	ACEVEDO LUZ CLARENA					
	AUXILIAR DE ENFERMERIA	ZULUAGA RUEDA ANA MARIA					
	AUXILIAR DE ENFERMERIA	RENDON VASQUEZ YENIFER					
	AUXILIAR DE ENFERMERIA						
	AUXILIAR DE ENFERMERIA	COGOLLO GRACIANO YENIS TATIANA					
	AUXILIAR DE ENFERMERIA						
	AUXILIAR DE ENFERMERIA	RODRIGUEZ MUNERA ANA MARIA					
	AUXILIAR DE ENFERMERIA						

SERVICIO: UCI-UCE
FECHA: 01 - 01 - 2022



PLANILLA DE ENTREGA DE ELEMENTOS DE PROTECCION PERSONAL

FECHA ACT: Mayo 2020

VERSION: 002

COD: A-LOG-F-004

PAG:2/2

Hora de entrega	Cargo	Nombres y Apellidos de quién recibe	Tapaboca	Gorro	Bata	N95	Firma
6:50	AUXILIAR DE ENFERMERIA	ESPINOSA QUINTERO LEIDY TATIANA	1		1	1	Leidy F
	AUXILIAR DE ENFERMERIA	CALLE BEDOYA ANA MARIA					
	AUXILIAR DE ENFERMERIA	LIZARAZO SHIRLEY ANDREA					
	AUXILIAR DE ENFERMERIA	ACUÑA MARIN IVYS YOHANA					
	COORDINADOR MEDICO UCI	FONSECA RUIZ NELSON JAVIER					
	LIDER UCI	SEPULVEDA VERONICA					
	ENFERMERO UCI	IBARRA JESSICA YOLETSEL					
	ENFERMERO UCI	GRAJALES DIANA LORENA					
	ENFERMERO UCI	PINTO NEIRA LISETTE FERNANDA					
	ENFERMERO UCI	LONDOÑO ECHAVARRIA CLAUDIA ELENA					
	ENFERMERO UCI	CARDONA SANTA LILLIANA MARIA					
	ENFERMERO UCI	CARVAJAL NORIEGA HELIODORO					
	ENFERMERO UCI	CORDOBA AGUIRRE SEBASTIAN					
18+35	ENFERMERO UCI	JIMENEZ OLAYA VANESSA PAMELA	1	-	-	1	Vanessa
1	ENFERMERO UCI	LOPEZ ARISTIZABAL YEINER					
	ENFERMERO UCI	RENDON FREITE VICTOR ALFONSO					
06:45	ENFERMERO UCI	MURILLO VACA JAMES ISAAC	1	1	-	1	James V
	ENFERMERO UCI	YEPES OSORIO MARIA ELENA					
	MEDICO EN CUIDADO INTENSIVO Y MEDICINA	BASTIDAS BENAVIDES WILSON VICENTE					
	MEDICO EN CUIDADO INTENSIVO Y MEDICINA	BLANDON CASTAÑO EDWAR ALEXANDER					
	MEDICO EN CUIDADO INTENSIVO Y MEDICINA	CALLE MORALES MARIA ISABEL					
	MEDICO EN CUIDADO INTENSIVO Y MEDICINA	PAREJA TRIBONI MASSIMO					
	MEDICO EN CUIDADO INTENSIVO Y MEDICINA	TORRES LOPEZ MOISES ULISES					
	MEDICO EN CUIDADO INTENSIVO Y MEDICINA	CARDONA SANTIAGO					
	TERAPEUTA RESPIRATORIO	GALLO QUINTERO ESTEFANIA					
	NUTRICIONISTA	RODRIGUEZ DILIA MIREYA					
	TERAPEUTA RESPIRATORIO	ARISTIZABAL HERRERA CIELO YANETH					
	TERAPEUTA RESPIRATORIO	GIRALDO OSPINA PAOLA ANDREA					
	TERAPEUTA RESPIRATORIO	RICARDO ACOSTA YISETH INES					
	TERAPEUTA RESPIRATORIO	LONDOÑO RODRIGUEZ VALERIA					
	TERAPEUTA RESPIRATORIO	IDARRAGA RESTREPO SUSANA					
	TERAPEUTA FISICA	MORALES ANA MELITSA					

SERVICIO: UCI-UCE

FECHA: 01-01-2022



PLANILLA DE ENTREGA DE ELEMENTOS DE PROTECCION PERSONAL

FECHA ACT: Mayo 2020		VERSION: 002	COD: A-LOG-F-004				PAG:1/2
Hora de entrega	Cargo	Nombres y Apellidos de quién recibiere	Tapaboca	Gorro	Bata	N95	Firma
7:15	APRENDIZ	HURTADO MOSQUERA YASURI	1				Yasuri
	APRENDIZ	SOTO SOTO MARIA ISABEL					
	AUXILIAR DE ENFERMERIA	CARDONA GARCIA TATIANA YULIED					
	AUXILIAR DE ENFERMERIA	AGUDELO LEON ANDRES					
	AUXILIAR DE ENFERMERIA	AGUDELO PALACIO HECTOR MARIO					
	AUXILIAR DE ENFERMERIA	BOTERO GALEANO ZULY BEATRIZ					
8:30	AUXILIAR DE ENFERMERIA	CUERVO JARAMILLO VALENTINA	1	-	-	-	Vally
	AUXILIAR DE ENFERMERIA	DE DIEGO PALACIOS ZULEYNY					
	AUXILIAR DE ENFERMERIA	DIAZ POLANIA MAIK ORLANDO					
5:30	AUXILIAR DE ENFERMERIA	ESPINOSA MALDONADO CESAR ANDRES	1				Andres
	AUXILIAR DE ENFERMERIA	GOMEZ PALACIO MAURICIO					
	AUXILIAR DE ENFERMERIA	GRANADA SUAZA ELIANA PAOLA					
	AUXILIAR DE ENFERMERIA	GRANADOS ESCOBAR CATALINA ALEXANDRA					
	AUXILIAR DE ENFERMERIA	HOLGUIN CUERVO JESUS DAGOVER					
6:30	AUXILIAR DE ENFERMERIA	HOLGUIN OLIVEROS YUDY	2	-	-	-	Yudy
	AUXILIAR DE ENFERMERIA	LONDOÑO GARCIA KELLY ALEXANDRA					
	AUXILIAR DE ENFERMERIA	LOPEZ LOPEZ DIANA PATRICIA					
	AUXILIAR DE ENFERMERIA	MARTINEZ GUZMAN CLAUDIA					
7:15	AUXILIAR DE ENFERMERIA	MAZO SEPULVEDA ELKIN DARIO	1				Elkin
6:30	AUXILIAR DE ENFERMERIA	MEJIA DE OSSA LINA MARCELA	1	-	-	-	Marcela
8:50	AUXILIAR DE ENFERMERIA	MORALES GOMEZ MARIA ALEJANDRA	1	-	-	-	Maria
	AUXILIAR DE ENFERMERIA	MOSQUERA CUESTA SINDY LICETH					
	AUXILIAR DE ENFERMERIA	MUÑOZ CASTAÑEDA OSCAR ANDRES					
	AUXILIAR DE ENFERMERIA	OBANDO CARMONA ANDRES FELIPE					
9:10	AUXILIAR DE ENFERMERIA	OROZCO ORTIZ LAURA ESTEFANI	2	-	-	-	Laura
	AUXILIAR DE ENFERMERIA	OSORIO TAPIERO ROCIO DEL PILAR					
8:15	AUXILIAR DE ENFERMERIA	OSPINA MUÑOZ DIANA ALEJANDRA	1	-	-	-	Diana
	AUXILIAR DE ENFERMERIA	RESTREPO QUICENO CARLOS ARTURO					
	AUXILIAR DE ENFERMERIA	ROJAS GOMEZ LICETT ANDREA					
	AUXILIAR DE ENFERMERIA	OSORIO MORENO ANYI JULIETH					
	AUXILIAR DE ENFERMERIA	SEPULVEDA MARIN MATEO					
	AUXILIAR DE ENFERMERIA	SUAREZ SANCHEZ CRISTIAN JOSE					
	AUXILIAR DE ENFERMERIA	TAMAYO GOMEZ SILVANA MARCELA					
	AUXILIAR DE ENFERMERIA	VALENCIA CHAVARRIA LAURA DANIELA					
	AUXILIAR DE ENFERMERIA	VASQUEZ MONTOYA ANGIE MIRELLA					
SERVICIO: URGENCIAS			FECHA: 31 Enero 22				



PLANILLA DE ENTREGA DE ELEMENTOS DE PROTECCION PERSONAL

FECHA ACT: Mayo 2020		VERSION: 002	COD: A-LOG-F-004				PAG:2/2
Hora de entrega	Cargo	Nombres y Apellidos de quién recibierecibe	Tapaboca	Gorro	Bata	N95	Firma
6:15	AUX DE SERVICIOS GENERALES	FLOREZ SALINAS JUAN CARLOS	1	-	-	-	[Firma]
8:10	AUX DE SERVICIOS GENERALES	MARIN RIOS CRISTIAN CAMILO	2				[Firma]
	AUX DE SERVICIOS GENERALES	MAZO RESTREPO EDWAN JHAIR					
	AUX DE SERVICIOS GENERALES	MOSQUERA MORENO LUIS FERNANDO					
10:15	AUX DE SERVICIOS GENERALES	RIOS CHALARCA JOSE FERNANDO	2	-	-	-	Jose Rios
	AUX DE SERVICIOS GENERALES	SANCHEZ ORTIZ RIGOBERTO					
3:50	ENFERMERO	CRUZ RESTREPO NANCY YOHANA	2	-	-	-	Yohana Cruz
8:50	ENFERMERO	GIRALDO ORTEGA MARELLY	1	-	-	-	Marcelly
5:30	ENFERMERO	LEON ALANZABAL VANLLELYS ADELAIDA	1	-	-	-	Adelaida
	ENFERMERO	MEJIA SOTO YURANI					
	ENFERMERO	MOLINA BUITRAGO SANDRA YANET					
	ENFERMERO	NIÑO BRICEÑO OSCAR DARIO					
	ENFERMERO	OSORIO MORENO ANYI JULIETH					
	ENFERMERO	PALACIOS CASANO LICETH PAOLA					
	ENFERMERO	RUIZ VALENCIA LUIS FELIPE					
	ENFERMERO	VARGAS SALAZAR DIANA PAOLA					
	ENFERMERO	HINOJOSA CEBALLOS DORIANA MARIA					
	ENFERMERO	GIRALDO ORTEGA YURANY MARCELLY					
	ENFERMERO	ARGOTA GOMEZ OSCAR FARITH					
	ENFERMERO	BERMUDEZ CASTAÑEDA KATHERINE					
	ENFERMERO	BOTERO VALLEJO ELIANA					
	ENFERMERO	CARDONA VALENCIA LUISA FERNANDA					
	MEDICO GENERAL	AGUIRRE BENITEZ DANIELA					
	MEDICO GENERAL	ALVAREZ HERRERA DANIELA					
	MEDICO GENERAL	CAMPOS ARANGO MIGUEL ANGEL					
	MEDICO GENERAL	CHALA BLANDON YARETH PATRICIA					
5:45	MEDICO GENERAL	CUELLO BARROS JOSE DAVID	1				[Firma]
	MEDICO GENERAL	FRANCO MOSQUERA SARA					
6:45	MEDICO GENERAL	LOZANO CASTRO HARRY MANUEL	1				[Firma]
	MEDICO GENERAL	PEREZ GIL SANTIAGO					
	MEDICO GENERAL	QUINTERO JARAMILLO ANA MARIA					
8:30	MEDICO GENERAL	VELASQUEZ SIERRA KEVIN	2				[Firma]
	MEDICO GENERAL	VILLAREAL MONTENEGRO CINDY VANESSA					
	MEDICO GENERAL	ZULUAGA MUÑOZ DANIELA					
	C. REGULADOR	MENDOZA RIVERA YESSICA PAOLA					
SERVICIO: URGENCIAS Y CENTRO REGULADOR			FECHA: 31-01-22				

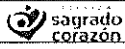

PLANILLA DE ENTREGA DE ELEMENTOS DE PROTECCION PERSONAL

FECHA ACT: Mayo 2020		VERSION: 002	COD: A-LOG-F-004				PAG:1/2
Hora de entrega	Cargo	Nombres y Apellidos de quién recibierecibe	Tapaboca	Gorro	Bata	N95	Firma
	APRENDIZ	HURTADO MOSQUERA YASURI					
	APRENDIZ	SOTO SOTO MARIA ISABEL					
	AUXILIAR DE ENFERMERIA	CARDONA GARCIA TATIANA YULIED					
	AUXILIAR DE ENFERMERIA	AGUDELO LEON ANDRES					
	AUXILIAR DE ENFERMERIA	AGUDELO PALACIO HECTOR MARIO					
6:30	AUXILIAR DE ENFERMERIA	BOTERO GALEANO ZULY BEATRIZ	1	-	-	-	ZuleyB
	AUXILIAR DE ENFERMERIA	CUERVO JARAMILLO VALENTINA					
	AUXILIAR DE ENFERMERIA	DE DIEGO PALACIOS ZULEYNY					
	AUXILIAR DE ENFERMERIA	DIAZ POLANIA MAIK ORLANDO					
	AUXILIAR DE ENFERMERIA	ESPINOSA MALDONADO CESAR ANDRES					
7:30	AUXILIAR DE ENFERMERIA	GOMEZ PALACIO MAURICIO	2	-	-	-	[Signature]
	AUXILIAR DE ENFERMERIA	GRANADA SUAZA ELIANA PAOLA					
	AUXILIAR DE ENFERMERIA	GRANADOS ESCOBAR CATALINA ALEXANDRA					
	AUXILIAR DE ENFERMERIA	HOLGUIN CUERVO JESUS DAGOVER					
	AUXILIAR DE ENFERMERIA	HOLGUIN OLIVEROS YUDY					
	AUXILIAR DE ENFERMERIA	LONDOÑO GARCIA KELLY ALEXANDRA					
	AUXILIAR DE ENFERMERIA	LOPEZ LOPEZ DIANA PATRICIA					
	AUXILIAR DE ENFERMERIA	MARTINEZ GUZMAN CLAUDIA					
	AUXILIAR DE ENFERMERIA	MAZO SEPULVEDA ELKIN DARIO					
	AUXILIAR DE ENFERMERIA	MEJIA DE OSSA LINA MARCELA					
	AUXILIAR DE ENFERMERIA	MORALES GOMEZ MARIA ALEJANDRA					
	AUXILIAR DE ENFERMERIA	MOSQUERA CUESTA SINDY LICETH					
9:15	AUXILIAR DE ENFERMERIA	MUÑOZ CASTAÑEDA OSCAR ANDRES	1				[Signature]
	AUXILIAR DE ENFERMERIA	OBANDO CARMONA ANDRES FELIPE					
	AUXILIAR DE ENFERMERIA	OROZCO ORTIZ LAURA ESTEFANI					
	AUXILIAR DE ENFERMERIA	OSORIO TAPIERO ROCIO DEL PILAR					
	AUXILIAR DE ENFERMERIA	OSPINA MUÑOZ DIANA ALEJANDRA					
	AUXILIAR DE ENFERMERIA	RESTREPO QUICENO CARLOS ARTURO					
	AUXILIAR DE ENFERMERIA	ROJAS GOMEZ LICETT ANDREA					
	AUXILIAR DE ENFERMERIA	OSORIO MORENO ANYI JULIETH					
	AUXILIAR DE ENFERMERIA	SEPULVEDA MARIN MATEO					
	AUXILIAR DE ENFERMERIA	SUAREZ SANCHEZ CRISTIAN JOSE					
	AUXILIAR DE ENFERMERIA	TAMAYO GOMEZ SILVANA MARCELA					
	AUXILIAR DE ENFERMERIA	VALENCIA CHAVARRIA LAURA DANIELA					
	AUXILIAR DE ENFERMERIA	VASQUEZ MONTOYA ANGIE MIRELLA					
SERVICIO: URGENCIAS			FECHA: 30-01-22				

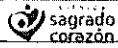

PLANILLA DE ENTREGA DE ELEMENTOS DE PROTECCION PERSONAL

FECHA ACT: Mayo 2020		VERSION: 002	COD: A-LOG-F-004				PAG:2/2
Hora de entrega	Cargo	Nombres y Apellidos de quién recibierecibe	Tapaboca	Gorro	Bata	N95	Firma
	AUX DE SERVICIOS GENERALES	FLOREZ SALINAS JUAN CARLOS					
	AUX DE SERVICIOS GENERALES	MARIN RIOS CRISTIAN CAMILO					
8:10	AUX DE SERVICIOS GENERALES	MAZO RESTREPO EDWAN JHAIR	3				[Signature]
	AUX DE SERVICIOS GENERALES	MOSQUERA MORENO LUIS FERNANDO					
5:30	AUX DE SERVICIOS GENERALES	RIOS CHALARCA JOSE FERNANDO	2	-	-	-	JOSE FOO
10:50	AUX DE SERVICIOS GENERALES	SANCHEZ ORTIZ RIGOBERTO	1				Rigoberto
	ENFERMERO	CRUZ RESTREPO NANCY YOHANA					
	ENFERMERO	GIRALDO ORTEGA MARELLY					
	ENFERMERO	LEON ALANZABAL VANLLELYS ADELAIDA					
	ENFERMERO	MEJIA SOTO YURANI					
	ENFERMERO	MOLINA BUITRAGO SANDRA YANET					
	ENFERMERO	NIÑO BRICEÑO OSCAR DARIO					
	ENFERMERO	OSORIO MORENO ANYI JULIETH					
	ENFERMERO	PALACIOS CASANO LICETH PAOLA					
	ENFERMERO	RUIZ VALENCIA LUIS FELIPE					
	ENFERMERO	VARGAS SALAZAR DIANA PAOLA					
	ENFERMERO	HINOJOSA CEBALLOS DORIANA MARIA					
	ENFERMERO	GIRALDO ORTEGA YURANY MARCELLY					
	ENFERMERO	ARGOTA GOMEZ OSCAR FARITH					
	ENFERMERO	BERMUDEZ CASTAÑEDA KATHERINE					
	ENFERMERO	BOTERO VALLEJO ELIANA					
	ENFERMERO	CARDONA VALENCIA LUISA FERNANDA					
	MEDICO GENERAL	AGUIRRE BENITEZ DANIELA					
7:10	MEDICO GENERAL	ALVAREZ HERRERA DANIELA	2	-	-	-	Daniela
	MEDICO GENERAL	CAMPOS ARANGO MIGUEL ANGEL					
	MEDICO GENERAL	CHALA BLANDON YARETH PATRICIA					
	MEDICO GENERAL	CUELLO BARROS JOSE DAVID					
	MEDICO GENERAL	FRANCO MOSQUERA SARA					
	MEDICO GENERAL	LOZANO CASTRO HARRY MANUEL					
	MEDICO GENERAL	PEREZ GIL SANTIAGO					
	MEDICO GENERAL	QUINTERO JARAMILLO ANA MARIA					
9:10	MEDICO GENERAL	VELASQUEZ SIERRA KEVIN	2				KVS.
	MEDICO GENERAL	VILLAREAL MONTENEGRO CINDY VANESSA					
	MEDICO GENERAL	ZULUAGA MUÑOZ DANIELA					
5:30	C. REGULADOR	MENDOZA RIVERA YESSICA PAOLA	1				[Signature]
SERVICIO: URGENCIAS Y CENTRO REGULADOR			FECHA: 30-01-22				

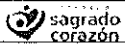

PLANILLA DE ENTREGA DE ELEMENTOS DE PROTECCION PERSONAL

FECHA ACT: Mayo 2020		VERSION: 002	COD: A-LOG-F-004				PAG:1/2
Hora de entrega	Cargo	Nombres y Apellidos de quién recibierecibe	Tapaboca	Gorro	Bata	N95	Firma
	APRENDIZ	HURTADO MOSQUERA YASURI					
	APRENDIZ	SOTO SOTO MARIA ISABEL					
	AUXILIAR DE ENFERMERIA	CARDONA GARCIA TATIANA YULIED					
	AUXILIAR DE ENFERMERIA	AGUDELO LEON ANDRES					
6:10	AUXILIAR DE ENFERMERIA	AGUDELO PALACIO HECTOR MARIO	1				
5:30	AUXILIAR DE ENFERMERIA	BOTERO GALEANO ZULY BEATRIZ	1				
7:10	AUXILIAR DE ENFERMERIA	CUERVO JARAMILLO VALENTINA	1				
	AUXILIAR DE ENFERMERIA	DE DIEGO PALACIOS ZULEYNY					
	AUXILIAR DE ENFERMERIA	DIAZ POLANIA MAIK ORLANDO					
	AUXILIAR DE ENFERMERIA	ESPINOSA MALDONADO CESAR ANDRES					
	AUXILIAR DE ENFERMERIA	GOMEZ PALACIO MAURICIO					
5:30	AUXILIAR DE ENFERMERIA	GRANADA SUAZA ELIANA PAOLA	1				
6:30	AUXILIAR DE ENFERMERIA	GRANADOS ESCOBAR CATALINA ALEXANDRA	1				
6:15	AUXILIAR DE ENFERMERIA	HOLGUIN CUERVO JESUS DAGOVER	1				
	AUXILIAR DE ENFERMERIA	HOLGUIN OLIVEROS YUDY					
	AUXILIAR DE ENFERMERIA	LONDOÑO GARCIA KELLY ALEXANDRA					
7:10	AUXILIAR DE ENFERMERIA	LOPEZ LOPEZ DIANA PATRICIA	1				
	AUXILIAR DE ENFERMERIA	MARTINEZ GUZMAN CLAUDIA					
7:30	AUXILIAR DE ENFERMERIA	MAZO SEPULVEDA ELKIN DARIO	1				
	AUXILIAR DE ENFERMERIA	MEJIA DE OSSA LINA MARCELA					
	AUXILIAR DE ENFERMERIA	MORALES GOMEZ MARIA ALEJANDRA					
6:35	AUXILIAR DE ENFERMERIA	MOSQUERA CUESTA SINDY LICETH	1				
	AUXILIAR DE ENFERMERIA	MUÑOZ CASTAÑEDA OSCAR ANDRES					
	AUXILIAR DE ENFERMERIA	OBANDO CARMONA ANDRES FELIPE					
	AUXILIAR DE ENFERMERIA	OROZCO ORTIZ LAURA ESTEFANI					
6:45	AUXILIAR DE ENFERMERIA	OSORIO TAPIERO ROCIO DEL PILAR	1				
	AUXILIAR DE ENFERMERIA	OSPINA MUÑOZ DIANA ALEJANDRA					
	AUXILIAR DE ENFERMERIA	RESTREPO QUICENO CARLOS ARTURO					
	AUXILIAR DE ENFERMERIA	RÓJAS GOMEZ LICETT ANDREA					
	AUXILIAR DE ENFERMERIA	OSORIO MORENO ANYI JULIETH					
	AUXILIAR DE ENFERMERIA	SEPULVEDA MARIN MATEO					
6:10	AUXILIAR DE ENFERMERIA	SUAREZ SANCHEZ CRISTIAN JOSE	1				
	AUXILIAR DE ENFERMERIA	TAMAYO GOMEZ SILVANA MARCELA					
	AUXILIAR DE ENFERMERIA	VALENCIA CHAVARRIA LAURA DANIELA					
	AUXILIAR DE ENFERMERIA	VASQUEZ MONTOYA ANGIE MIRELLA					
SERVICIO: URGENCIAS			FECHA: 29-01-22				

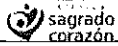

PLANILLA DE ENTREGA DE ELEMENTOS DE PROTECCION PERSONAL

FECHA ACT: Mayo 2020		VERSION: 002	COD: A-LOG-F-004				PAG:2/2
Hora de entrega	Cargo	Nombres y Apellidos de quién recibierecibe	Tapaboca	Gorro	Bata	N95	Firma
	AUX DE SERVICIOS GENERALES	FLOREZ SALINAS JUAN CARLOS					
6:10	AUX DE SERVICIOS GENERALES	MARIN RIOS CRISTIAN CAMILO	2				Camilo
	AUX DE SERVICIOS GENERALES	MAZO RESTREPO EDWAN JHAIR					
5:10	AUX DE SERVICIOS GENERALES	MOSQUERA MORENO LUIS FERNANDO	2				Fernando
	AUX DE SERVICIOS GENERALES	RIOS CHALARCA JOSE FERNANDO					
	AUX DE SERVICIOS GENERALES	SANCHEZ ORTIZ RIGOBERTO					
7:15	ENFERMERO	CRUZ RESTREPO NANCY YOHANA	2	-	-	-	Johana Cruz
	ENFERMERO	GIRALDO ORTEGA MARELLY					
5:50	ENFERMERO	LEON ALANZABAL VANLLELYS ADELAIDA	1	-	-	r	Adelaide
	ENFERMERO	MEJIA SOTO YURANI					
	ENFERMERO	MOLINA BUITRAGO SANDRA YANET					
	ENFERMERO	NIÑO BRICEÑO OSCAR DARIO					
	ENFERMERO	OSORIO MORENO ANYI JULIETH					
5:10	ENFERMERO	PALACIOS CASANO LICETH PAOLA	2	-	-		
	ENFERMERO	RUIZ VALENCIA LUIS FELIPE					
	ENFERMERO	VARGAS SALAZAR DIANA PAOLA					
	ENFERMERO	HINOJOSA CEBALLOS DORIANA MARIA					
	ENFERMERO	GIRALDO ORTEGA YURANY MARCELLY					
5:50	ENFERMERO	ARGOTA GOMEZ OSCAR FARITH	1	-	-	-	Oscar
	ENFERMERO	BERMUDEZ CASTAÑEDA KATHERINE					
	ENFERMERO	BOTERO VALLEJO ELIANA					
	ENFERMERO	CARDONA VALENCIA LUISA FERNANDA					
05:45	MEDICO GENERAL	AGUIRRE BENITEZ DANIELA	2	-	-	-	Daniela
6:50	MEDICO GENERAL	ALVAREZ HERRERA DANIELA	2	-	-	-	Daniela
	MEDICO GENERAL	CAMPOS ARANGO MIGUEL ANGEL					
6:15	MEDICO GENERAL	CHALA BLANDON YARETH PATRICIA	2	-	-	-	Yareth
	MEDICO GENERAL	CUELLO BARROS JOSE DAVID					
17:50	MEDICO GENERAL	FRANCO MOSQUERA SARA	2	00			Sara
6:50	MEDICO GENERAL	LOZANO CASTRO HARRY MANUEL	1	-	-	-	Manuel
	MEDICO GENERAL	PEREZ GIL SANTIAGO					
	MEDICO GENERAL	QUINTERO JARAMILLO ANA MARIA					
	MEDICO GENERAL	VELASQUEZ SIERRA KEVIN					
6:30	MEDICO GENERAL	VILLAREAL MONTENEGRO CINDY VANESSA	2	-	-	-	Vanessa ✓
	MEDICO GENERAL	ZULUAGA MUÑOZ DANIELA					
	C. REGULADOR	MENDOZA RIVERA YESSICA PAOLA					
SERVICIO: URGENCIAS Y CENTRO REGULADOR			FECHA: 29-01-22				

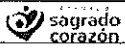

PLANILLA DE ENTREGA DE ELEMENTOS DE PROTECCION PERSONAL

FECHA ACT: Mayo 2020		VERSION: 002	COD: A-LOG-F-004				PAG:1/2
Hora de entrega	Cargo	Nombres y Apellidos de quién recibierecebe	Tapaboca	Gorro	Bata	N95	Firma
	APRENDIZ	HURTADO MOSQUERA YASURI					
6:30	APRENDIZ	SOTO SOTO MARIA ISABEL	1				Maria Isabe
	AUXILIAR DE ENFERMERIA	CARDONA GARCIA TATIANA YULIED					
	AUXILIAR DE ENFERMERIA	AGUDELO LEON ANDRES					
5:25	AUXILIAR DE ENFERMERIA	AGUDELO PALACIO HECTOR MARIO	1				
6:50	AUXILIAR DE ENFERMERIA	BOTERO GALEANO ZULY BEATRIZ	2				
	AUXILIAR DE ENFERMERIA	CUERVO JARAMILLO VALENTINA					
	AUXILIAR DE ENFERMERIA	DE DIEGO PALACIOS ZULEYNY					
	AUXILIAR DE ENFERMERIA	DIAZ POLANIA MAIK ORLANDO					
	AUXILIAR DE ENFERMERIA	ESPINOSA MALDONADO CESAR ANDRES					
	AUXILIAR DE ENFERMERIA	GOMEZ PALACIO MAURICIO					
	AUXILIAR DE ENFERMERIA	GRANADA SUAZA ELIANA PAOLA					
	AUXILIAR DE ENFERMERIA	GRANADOS ESCOBAR CATALINA ALEXANDRA					
7:15	AUXILIAR DE ENFERMERIA	HOLGUIN CUERVO JESUS DAGOVER	1				
	AUXILIAR DE ENFERMERIA	HOLGUIN OLIVEROS YUDY					
8:30	AUXILIAR DE ENFERMERIA	LONDOÑO GARCIA KELLY ALEXANDRA	1	-	-	-	
9:10	AUXILIAR DE ENFERMERIA	LOPEZ LOPEZ DIANA PATRICIA	1	-	-	-	
	AUXILIAR DE ENFERMERIA	MARTINEZ GUZMAN CLAUDIA					
8:15	AUXILIAR DE ENFERMERIA	MAZO SEPULVEDA ELKIN DARIO	1				
	AUXILIAR DE ENFERMERIA	MEJIA DE OSSA LINA MARCELA					
	AUXILIAR DE ENFERMERIA	MORALES GOMEZ MARIA ALEJANDRA					
	AUXILIAR DE ENFERMERIA	MOSQUERA CUESTA SINDY LICETH					
	AUXILIAR DE ENFERMERIA	MUÑOZ CASTAÑEDA OSCAR ANDRES					
	AUXILIAR DE ENFERMERIA	OBANDO CARMONA ANDRES FELIPE					
10:50	AUXILIAR DE ENFERMERIA	OROZCO ORTIZ LAURA ESTEFANI	2				
	AUXILIAR DE ENFERMERIA	OSORIO TAPIERO ROCIO DEL PILAR					
	AUXILIAR DE ENFERMERIA	OSPINA MUÑOZ DIANA ALEJANDRA					
	AUXILIAR DE ENFERMERIA	RESTREPO QUICENO CARLOS ARTURO					
15:50	AUXILIAR DE ENFERMERIA	ROJAS GOMEZ LICETT ANDREA	1				Andrea P
	AUXILIAR DE ENFERMERIA	OSORIO MORENO ANYI JULIETH					
	AUXILIAR DE ENFERMERIA	SEPULVEDA MARIN MATEO					
6:30	AUXILIAR DE ENFERMERIA	SUAREZ SANCHEZ CRISTIAN JOSE	2				
6:50	AUXILIAR DE ENFERMERIA	TAMAYO GOMEZ SILVANA MARCELA	2				
	AUXILIAR DE ENFERMERIA	VALENCIA CHAVARRIA LAURA DANIELA					
	AUXILIAR DE ENFERMERIA	VASQUEZ MONTOYA ANGIE MIRELLA					
SERVICIO: URGENCIAS			FECHA: 28-01-22				



PLANILLA DE ENTREGA DE ELEMENTOS DE PROTECCION PERSONAL

FECHA ACT: Mayo 2020		VERSION: 002	COD: A-LOG-F-004				PAG:2/2
Hora de entrega	Cargo	Nombres y Apellidos de quién recibierecibe	Tapaboca	Gorro	Bata	N95	Firma
	AUX DE SERVICIOS GENERALES	FLOREZ SALINAS JUAN CARLOS					
	AUX DE SERVICIOS GENERALES	MARIN RIOS CRISTIAN CAMILO					
6:30	AUX DE SERVICIOS GENERALES	MAZO RESTREPO EDWAN JHAIR	3				[Signature]
6:00	AUX DE SERVICIOS GENERALES	MOSQUERA MORENO LUIS FERNANDO	2				Fernando
5:30	AUX DE SERVICIOS GENERALES	RIOS CHALARCA JOSE FERNANDO	2	-	-	-	JOSE FERNANDO
7:15	AUX DE SERVICIOS GENERALES	SANCHEZ ORTIZ RIGOBERTO	1	-	-	-	Rigoberto
	ENFERMERO	CRUZ RESTREPO NANCY YOHANA					
	ENFERMERO	GIRALDO ORTEGA MARELLY					
	ENFERMERO	LEON ALANZABAL VANLLELYS ADELAIDA					
	ENFERMERO	MEJIA SOTO YURANI					
	ENFERMERO	MOLINA BUITRAGO SANDRA YANET					
	ENFERMERO	NIÑO BRICEÑO OSCAR DARIO					
	ENFERMERO	OSORIO MORENO ANYI JULIETH					
	ENFERMERO	PALACIOS CASANO LICETH PAOLA					
8:50	ENFERMERO	RUIZ VALENCIA LUIS FELIPE	2	Ø	Ø	Ø	Luis Ruiz
	ENFERMERO	VARGAS SALAZAR DIANA PAOLA					
	ENFERMERO	HINOJOSA CEBALLOS DORIANA MARIA					
	ENFERMERO	GIRALDO ORTEGA YURANY MARCELLY					
	ENFERMERO	ARGOTA GOMEZ OSCAR FARITH					
	ENFERMERO	BERMUDEZ CASTAÑEDA KATHERINE					
	ENFERMERO	BOTERO VALLEJO ELIANA					
	ENFERMERO	CARDONA VALENCIA LUISA FERNANDA					
05:45	MEDICO GENERAL	AGUIRRE BENITEZ DANIELA	2				Daniela
6:15	MEDICO GENERAL	ALVAREZ HERRERA DANIELA	2	-	-	-	Daniela
	MEDICO GENERAL	CAMPOS ARANGO MIGUEL ANGEL					
	MEDICO GENERAL	CHALA BLANDON YARETH PATRICIA					
	MEDICO GENERAL	CUELLO BARROS JOSE DAVID					
	MEDICO GENERAL	FRANCO MOSQUERA SARA					
6:10	MEDICO GENERAL	LOZANO CASTRO HARRY MANUEL	1				
	MEDICO GENERAL	PEREZ GIL SANTIAGO					
	MEDICO GENERAL	QUINTERO JARAMILLO ANA MARIA					
	MEDICO GENERAL	VELASQUEZ SIERRA KEVIN					
6:30	MEDICO GENERAL	VILLAREAL MONTENEGRO CINDY VANESSA	2	-	-	-	Vanessa V
	MEDICO GENERAL	ZULUAGA MUÑOZ DANIELA					
	C. REGULADOR	MENDOZA RIVERA YESSICA PAOLA					
SERVICIO: URGENCIAS Y CENTRO REGULADOR			FECHA: 28-01-22				

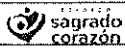

PLANILLA DE ENTREGA DE ELEMENTOS DE PROTECCION PERSONAL

FECHA ACT: Mayo 2020		VERSION: 002	COD: A-LOG-F-004				PAG:1/2
Hora de entrega	Cargo	Nombres y Apellidos de quién recibierecibe	Tapaboca	Gorro	Bata	N95	Firma
5:30	APRENDIZ	HURTADO MOSQUERA YASURI	1				yasuri
6:10	APRENDIZ	SOTO SOTO MARIA ISABEL	1				Maria Isabel
	AUXILIAR DE ENFERMERIA	CARDONA GARCIA TATIANA YULIED					
	AUXILIAR DE ENFERMERIA	AGUDELO LEON ANDRES					
6:30	AUXILIAR DE ENFERMERIA	AGUDELO PALACIO HECTOR MARIO	1				
	AUXILIAR DE ENFERMERIA	BOTERO GALEANO ZULY BEATRIZ					
7:50	AUXILIAR DE ENFERMERIA	CUERVO JARAMILLO VALENTINA	1				Valery
	AUXILIAR DE ENFERMERIA	DE DIEGO PALACIOS ZULEYNY					
	AUXILIAR DE ENFERMERIA	DIAZ POLANIA MAIK ORLANDO					
	AUXILIAR DE ENFERMERIA	ESPINOSA MALDONADO CESAR ANDRES					
	AUXILIAR DE ENFERMERIA	GOMEZ PALACIO MAURICIO					
	AUXILIAR DE ENFERMERIA	GRANADA SUAZA ELIANA PAOLA					
8:30	AUXILIAR DE ENFERMERIA	GRANADOS ESCOBAR CATALINA ALEXANDRA	1				CATAG
	AUXILIAR DE ENFERMERIA	HOLGUIN CUERVO JESUS DAGOVER					
	AUXILIAR DE ENFERMERIA	HOLGUIN OLIVEROS YUDY					
	AUXILIAR DE ENFERMERIA	LONDOÑO GARCIA KELLY ALEXANDRA					
5:30	AUXILIAR DE ENFERMERIA	LOPEZ LOPEZ DIANA PATRICIA	2				
	AUXILIAR DE ENFERMERIA	MARTINEZ GUZMAN CLAUDIA					
	AUXILIAR DE ENFERMERIA	MAZO SEPULVEDA ELKIN DARIO					
	AUXILIAR DE ENFERMERIA	MEJIA DE OSSA LINA MARCELA					
8:30	AUXILIAR DE ENFERMERIA	MORALES GOMEZ MARIA ALEJANDRA	1				Alejandra
	AUXILIAR DE ENFERMERIA	MOSQUERA CUESTA SINDY LICETH					
7:30	AUXILIAR DE ENFERMERIA	MUÑOZ CASTAÑEDA OSCAR ANDRES	1				Oscar
6:10	AUXILIAR DE ENFERMERIA	OBANDO CARMONA ANDRES FELIPE	1				Andres
	AUXILIAR DE ENFERMERIA	OROZCO ORTIZ LAURA ESTEFANI					
	AUXILIAR DE ENFERMERIA	OŞORIO TAPIERO ROCIO DEL PILAR					
	AUXILIAR DE ENFERMERIA	OSPINA MUÑOZ DIANA ALEJANDRA					
8:30	AUXILIAR DE ENFERMERIA	RESTREPO QUICENO CARLOS ARTURO	1				
	AUXILIAR DE ENFERMERIA	ROJAS GOMEZ LICETT ANDREA					
	AUXILIAR DE ENFERMERIA	OSORIO MORENO ANYI JULIETH					
	AUXILIAR DE ENFERMERIA	SEPULVEDA MARIN MATEO					
6:50	AUXILIAR DE ENFERMERIA	SUAREZ SANCHEZ CRISTIAN JOSE	2				Cristian
	AUXILIAR DE ENFERMERIA	TAMAYO GOMEZ SILVANA MARCELA					
	AUXILIAR DE ENFERMERIA	VALENCIA CHAVARRIA LAURA DANIELA					
	AUXILIAR DE ENFERMERIA	VASQUEZ MONTOYA ANGIE MIRELLA					
SERVICIO: URGENCIAS			FECHA: 27-01-22				

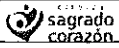

PLANILLA DE ENTREGA DE ELEMENTOS DE PROTECCION PERSONAL

FECHA ACT: Mayo 2020		VERSION: 002	COD: A-LOG-F-004				PAG:2/2
Hora de entrega	Cargo	Nombres y Apellidos de quién recibierecibe	Tapaboca	Gorro	Bata	N95	Firma
7:30	AUX DE SERVICIOS GENERALES	FLOREZ SALINAS JUAN CARLOS	1				
	AUX DE SERVICIOS GENERALES	MARIN RIOS CRISTIAN CAMILO					
	AUX DE SERVICIOS GENERALES	MAZO RESTREPO EDWAN JHAIR					
	AUX DE SERVICIOS GENERALES	MOSQUERA MORENO LUIS FERNANDO					
	AUX DE SERVICIOS GENERALES	RIOS CHALARCA JOSE FERNANDO					
	AUX DE SERVICIOS GENERALES	SANCHEZ ORTIZ RIGOBERTO					
	ENFERMERO	CRUZ RESTREPO NANCY YOHANA					
	ENFERMERO	GIRALDO ORTEGA MARELLY					
	ENFERMERO	LEON ALANZABAL VANLLELYS ADELAIDA					
	ENFERMERO	MEJIA SOTO YURANI					
8:30	ENFERMERO	MOLINA BUITRAGO SANDRA YANET	1	-	-	-	
	ENFERMERO	NIÑO BRICEÑO OSCAR DARIO					
	ENFERMERO	OSORIO MORENO ANYI JULIETH					
8:10	ENFERMERO	PALACIOS CASANO LICETH PAOLA	2	-	-		
	ENFERMERO	RUIZ VALENCIA LUIS FELIPE					
	ENFERMERO	VARGAS SALAZAR DIANA PAOLA					
	ENFERMERO	HINOJOSA CEBALLOS DORIANA MARIA					
9:50	ENFERMERO	GIRALDO ORTEGA YURANY MARCELLY	1				
	ENFERMERO	ARGOTA GOMEZ OSCAR FARITH					
	ENFERMERO	BERMUDEZ CASTAÑEDA KATHERINE					
	ENFERMERO	BOTERO VALLEJO ELIANA					
	ENFERMERO	CARDONA VALENCIA LUISA FERNANDA					
	MEDICO GENERAL	AGUIRRE BENITEZ DANIELA					
	MEDICO GENERAL	ALVAREZ HERRERA DANIELA					
	MEDICO GENERAL	CAMPOS ARANGO MIGUEL ANGEL					
	MEDICO GENERAL	CHALA BLANDON YARETH PATRICIA					
27/1/22	MEDICO GENERAL	CUELLO BARROS JOSE DAVID	1				
	MEDICO GENERAL	FRANCO MOSQUERA SARA					
8:10	MEDICO GENERAL	LOZANO CASTRO HARRY MANUEL	1				
	MEDICO GENERAL	PEREZ GIL SANTIAGO					
	MEDICO GENERAL	QUINTERO JARAMILLO ANA MARIA					
7:50	MEDICO GENERAL	VELASQUEZ SIERRA KEVIN	2				
	MEDICO GENERAL	VILLAREAL MONTENEGRO CINDY VANESSA					
	MEDICO GENERAL	ZULUAGA MUÑOZ DANIELA					
8:50	C. REGULADOR	MENDOZA RIVERA YESSICA PAOLA	1				
SERVICIO: URGENCIAS Y CENTRO REGULADOR			FECHA: 27-01-22				

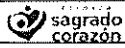

PLANILLA DE ENTREGA DE ELEMENTOS DE PROTECCION PERSONAL

FECHA ACT: Mayo 2020		VERSION: 002	COD: A-LOG-F-004				PAG:1/2
Hora de entrega	Cargo	Nombres y Apellidos de quién recibierecebe	Tapaboca	Gorro	Bata	N95	Firma
	APRENDIZ	HURTADO MOSQUERA YASURI					
7:50	APRENDIZ	SOTO SOTO MARIA ISABEL	1				Maria Isabel
7:15	AUXILIAR DE ENFERMERIA	CARDONA GARCIA TATIANA YULIED	1				TLG
	AUXILIAR DE ENFERMERIA	AGUDELO LEON ANDRES					
	AUXILIAR DE ENFERMERIA	AGUDELO PALACIO HECTOR MARIO					
5:30	AUXILIAR DE ENFERMERIA	BOTERO GALEANO ZULY BEATRIZ	1	-	-	-	Zuly
5:15	AUXILIAR DE ENFERMERIA	CUERVO JARAMILLO VALENTINA	1	-	-	-	Valery
	AUXILIAR DE ENFERMERIA	DE DIEGO PALACIOS ZULEYNY					
	AUXILIAR DE ENFERMERIA	DIAZ POLANIA MAIK ORLANDO					
7:50	AUXILIAR DE ENFERMERIA	ESPINOSA MALDONADO CESAR ANDRES	1	-	-	-	An
	AUXILIAR DE ENFERMERIA	GOMEZ PALACIO MAURICIO					
	AUXILIAR DE ENFERMERIA	GRANADA SUAZA ELIANA PAOLA					
	AUXILIAR DE ENFERMERIA	GRANADOS ESCOBAR CATALINA ALEXANDRA					
5:50	AUXILIAR DE ENFERMERIA	HOLGUIN CUERVO JESUS DAGOVER	1				Dagover
	AUXILIAR DE ENFERMERIA	HOLGUIN OLIVEROS YUDY					
	AUXILIAR DE ENFERMERIA	LONDOÑO GARCIA KELLY ALEXANDRA					
	AUXILIAR DE ENFERMERIA	LOPEZ LOPEZ DIANA PATRICIA					
	AUXILIAR DE ENFERMERIA	MARTINEZ GUZMAN CLAUDIA					
3:15	AUXILIAR DE ENFERMERIA	MAZO SEPULVEDA ELKIN DARIO	1				
	AUXILIAR DE ENFERMERIA	MEJIA DE OSSA LINA MARCELA					
	AUXILIAR DE ENFERMERIA	MORALES GOMEZ MARIA ALEJANDRA					
4:00	AUXILIAR DE ENFERMERIA	MOSQUERA CUESTA SINDY LICETH	1	-	-	-	Sindy M
	AUXILIAR DE ENFERMERIA	MUÑOZ CASTAÑEDA OSCAR ANDRES					
	AUXILIAR DE ENFERMERIA	OBANDO CARMONA ANDRES FELIPE					
	AUXILIAR DE ENFERMERIA	OROZCO ORTIZ LAURA ESTEFANI					
	AUXILIAR DE ENFERMERIA	OSORIO TAPIERO ROCIO DEL PILAR					
5:30	AUXILIAR DE ENFERMERIA	OSPINA MUÑOZ DIANA ALEJANDRA	1	-	-	-	Diana O
	AUXILIAR DE ENFERMERIA	RESTREPO QUICENO CARLOS ARTURO					
	AUXILIAR DE ENFERMERIA	ROJAS GOMEZ LICETT ANDREA					
	AUXILIAR DE ENFERMERIA	OSORIO MORENO ANYI JULIETH					
	AUXILIAR DE ENFERMERIA	SEPULVEDA MARIN MATEO					
	AUXILIAR DE ENFERMERIA	SUAREZ SANCHEZ CRISTIAN JOSE					
	AUXILIAR DE ENFERMERIA	TAMAYO GOMEZ SILVANA MARCELA					
	AUXILIAR DE ENFERMERIA	VALENCIA CHAVARRIA LAURA DANIELA					
	AUXILIAR DE ENFERMERIA	VASQUEZ MONTOYA ANGIE MIRELLA					
SERVICIO: URGENCIAS			FECHA: 26-01-22				



PLANILLA DE ENTREGA DE ELEMENTOS DE PROTECCION PERSONAL

FECHA ACT: Mayo 2020		VERSION: 002	COD: A-LOG-F-004				PAG:2/2
Hora de entrega	Cargo	Nombres y Apellidos de quién recibierecibe	Tapaboca	Gorro	Bata	N95	Firma
6:50	AUX DE SERVICIOS GENERALES	FLOREZ SALINAS JUAN CARLOS	1	-	-	-	[Signature]
7:15	AUX DE SERVICIOS GENERALES	MARIN RIOS CRISTIAN CAMILO	2	-	-	-	[Signature]
8:30	AUX DE SERVICIOS GENERALES	MAZO RESTREPO EDWAN JHAIR	3	-	-	1	[Signature]
	AUX DE SERVICIOS GENERALES	MOSQUERA MORENO LUIS FERNANDO					
	AUX DE SERVICIOS GENERALES	RIOS CHALARCA JOSE FERNANDO					
15:00	AUX DE SERVICIOS GENERALES	SANCHEZ ORTIZ RIGOBERTO	1	-	-	-	Rigoberto
	ENFERMERO	CRUZ RESTREPO NANCY YOHANA					
	ENFERMERO	GIRALDO ORTEGA MARELLY					
3:30	ENFERMERO	LEON ALANZABAL VANLLELYS ADELAIDA	2	-	-	-	Adelaida
	ENFERMERO	MEJIA SOTO YURANI					
	ENFERMERO	MOLINA BUITRAGO SANDRA YANET					
6:15	ENFERMERO	NIÑO BRICEÑO OSCAR DARIO	1	-	-	-	[Signature]
	ENFERMERO	OSORIO MORENO ANYI JULIETH					
	ENFERMERO	PALACIOS CASANO LICETH PAOLA					
	ENFERMERO	RUIZ VALENCIA LUIS FELIPE					
	ENFERMERO	VARGAS SALAZAR DIANA PAOLA					
	ENFERMERO	HINOJOSA CEBALLOS DORIANA MARIA					
	ENFERMERO	GIRALDO ORTEGA YURANY MARCELLY					
	ENFERMERO	ARGOTA GOMEZ OSCAR FARITH					
	ENFERMERO	BERMUDEZ CASTAÑEDA KATHERINE					
	ENFERMERO	BOTERO VALLEJO ELIANA					
	ENFERMERO	CARDONA VALENCIA LUISA FERNANDA					
05:45	MEDICO GENERAL	AGUIRRE BENITEZ DANIELA	2	-	-	-	Daniela A
05:45	MEDICO GENERAL	ALVAREZ HERRERA DANIELA	2	-	-	-	Daniela
	MEDICO GENERAL	CAMPOS ARANGO MIGUEL ANGEL					
	MEDICO GENERAL	CHALA BLANDON YARETH PATRICIA					
	MEDICO GENERAL	CUELLO BARROS JOSE DAVID					
7:30	MEDICO GENERAL	FRANCO MOSQUERA SARA	2	-	-	-	Sara F
	MEDICO GENERAL	LOZANO CASTRO HARRY MANUEL					
	MEDICO GENERAL	PEREZ GIL SANTIAGO					
	MEDICO GENERAL	QUINTERO JARAMILLO ANA MARIA					
8:50	MEDICO GENERAL	VELASQUEZ SIERRA KEVIN	2	-	-	-	[Signature]
8:30	MEDICO GENERAL	VILLAREAL MONTENEGRO CINDY VANESSA	2	-	-	-	Vanessa v
7:50	MEDICO GENERAL	ZULUAGA MUÑOZ DANIELA	2	-	-	-	Daniela z
	C. REGULADOR	MENDOZA RIVERA YESSICA PAOLA					
SERVICIO: URGENCIAS Y CENTRO REGULADOR			FECHA: 26-01-22				

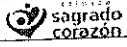

PLANILLA DE ENTREGA DE ELEMENTOS DE PROTECCION PERSONAL

COD: A-LOG-F-004

PAG: 1/2

FECHA ACT: Mayo 2020		VERSION: 002	COD: A-LOG-F-004				PAG: 1/2
Hora de entrega	Cargo	Nombres y Apellidos de quién recibierecibe	Tapaboca	Gorro	Bata	N95	Firma
	APRENDIZ	HURTADO MOSQUERA YASURI					
6:00	APRENDIZ	SOTO SOTO MARIA ISABEL	1				Maria Isabel
	AUXILIAR DE ENFERMERIA	CARDONA GARCIA TATIANA YULIED	1				[Signature]
6:10	AUXILIAR DE ENFERMERIA	AGUDELO PALACIO HECTOR MARIO					
	AUXILIAR DE ENFERMERIA	BOTERO GALEANO ZULY BEATRIZ					
	AUXILIAR DE ENFERMERIA	CUERVO JARAMILLO VALENTINA					
	AUXILIAR DE ENFERMERIA	DE DIEGO PALACIOS ZULEYNY					
	AUXILIAR DE ENFERMERIA	DIAZ POLANIA MAIK ORLANDO					
	AUXILIAR DE ENFERMERIA	ESPINOSA MALDONADO CESAR ANDRES					
	AUXILIAR DE ENFERMERIA	GOMEZ PALACIO MAURICIO					
	AUXILIAR DE ENFERMERIA	GRANADA SUAZA ELIANA PAOLA					
	AUXILIAR DE ENFERMERIA	GRANADOS ESCOBAR CATALINA ALEXANDRA					
6:15	AUXILIAR DE ENFERMERIA	HOLGUIN CUERVO JESUS DAGOVER	1				[Signature]
	AUXILIAR DE ENFERMERIA	HOLGUIN OLIVEROS YUDY					
	AUXILIAR DE ENFERMERIA	LONDOÑO GARCIA KELLY ALEXANDRA					
	AUXILIAR DE ENFERMERIA	LOPEZ LOPEZ DIANA PATRICIA					
	AUXILIAR DE ENFERMERIA	MARTINEZ GUZMAN CLAUDIA					
6:22	AUXILIAR DE ENFERMERIA	MAZO SEPULVEDA ELKIN DARIO	1				
	AUXILIAR DE ENFERMERIA	MEJIA DE OSSA LINA MARCELA					
	AUXILIAR DE ENFERMERIA	MORALES GOMEZ MARIA ALEJANDRA					
6:23	AUXILIAR DE ENFERMERIA	MOSQUERA CUESTA SINDY LICETH	1				Sindy M.
6:27	AUXILIAR DE ENFERMERIA	MUÑOZ CASTAÑEDA OSCAR ANDRES	1				
	AUXILIAR DE ENFERMERIA	OBANDO CARMONA ANDRES FELIPE					
	AUXILIAR DE ENFERMERIA	OROZCO ORTIZ LAURA ESTEFANI					
	AUXILIAR DE ENFERMERIA	OSORIO TAPIERO ROCIO DEL PILAR					
6:15	AUXILIAR DE ENFERMERIA	OSPINA MUÑOZ DIANA ALEJANDRA	1				Diana O
	AUXILIAR DE ENFERMERIA	RESTREPO QUICENO CARLOS ARTURO					
6:12	AUXILIAR DE ENFERMERIA	ROJAS GOMEZ LICETT ANDREA	1				[Signature]
6:10	AUXILIAR DE ENFERMERIA	OSORIO MORENO ANYI JULIETH	2				[Signature]
	AUXILIAR DE ENFERMERIA	SEPULVEDA MARIN MATEO					
6:11	AUXILIAR DE ENFERMERIA	SUAREZ SANCHEZ CRISTIAN JOSE	2				[Signature]
	AUXILIAR DE ENFERMERIA	TAMAYO GOMEZ SILVANA MARCELA					
	AUXILIAR DE ENFERMERIA	VALENCIA CHAVARRIA LAURA DANIELA					
	AUXILIAR DE ENFERMERIA	VASQUEZ MONTOYA ANGIE MIRELLA					
SERVICIO: URGENCIAS			FECHA: 25-01-22				

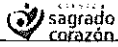

PLANILLA DE ENTREGA DE ELEMENTOS DE PROTECCION PERSONAL

FECHA ACT: Mayo 2020		VERSION: 002	COD: A-LOG-F-004				PAG:2/2
Hora de entrega	Cargo	Nombres y Apellidos de quién recibierecibe	Tapaboca	Gorro	Bata	N95	Firma
6:00	AUX DE SERVICIOS GENERALES	FLOREZ SALINAS JUAN CARLOS	1	-	-	-	
	AUX DE SERVICIOS GENERALES	MARIN RIOS CRISTIAN CAMILO					
	AUX DE SERVICIOS GENERALES	MAZO RESTREPO EDWAN JHAIR					
	AUX DE SERVICIOS GENERALES	MOSQUERA MORENO LUIS FERNANDO					
7:00	AUX DE SERVICIOS GENERALES	RIOS CHALARCA JOSE FERNANDO	1	-	-	-	Jose Fao
6:10	AUX DE SERVICIOS GENERALES	SANCHEZ ORTIZ RIGOBERTO	1	-	-	-	Rigoberto
	ENFERMERO	CRUZ RESTREPO NANCY YOHANA					
	ENFERMERO	GIRALDO ORTEGA MARELLY					
	ENFERMERO	LEON ALANZABAL VANLLELYS ADELAIDA					
	ENFERMERO	MEJIA SOTO YURANI					
	ENFERMERO	MOLINA BUITRAGO SANDRA YANET					
	ENFERMERO	NIÑO BRICEÑO OSCAR DARIO					
	ENFERMERO	OSORIO MORENO ANYI JULIETH					
6:17	ENFERMERO	PALACIOS CASANO LICETH PAOLA	2	-	-	-	
	ENFERMERO	RUIZ VALENCIA LUIS FELIPE					
	ENFERMERO	VARGAS SALAZAR DIANA PAOLA					
	ENFERMERO	HINOJOSA CEBALLOS DORIANA MARIA					
	ENFERMERO	GIRALDO ORTEGA YURANY MARCELLY					
6:18	ENFERMERO	ARGOTA GOMEZ OSCAR FARITH	1				Oscar
	ENFERMERO	BERMUDEZ CASTAÑEDA KATHERINE					
	ENFERMERO	BOTERO VALLEJO ELIANA					
	ENFERMERO	CARDONA VALENCIA LUISA FERNANDA					
	MEDICO GENERAL	AGUIRRE BENITEZ DANIELA					
6:22	MEDICO GENERAL	ALVAREZ HERRERA DANIELA	2	-	-	-	Daniela
	MEDICO GENERAL	CAMPOS ARANGO MIGUEL ANGEL					
	MEDICO GENERAL	CHALA BLANDON YARETH PATRICIA					
	MEDICO GENERAL	CUELLO BARROS JOSE DAVID					
	MEDICO GENERAL	FRANCO MOSQUERA SARA					
6:42	MEDICO GENERAL	LOZANO CASTRO HARRY MANUEL	1				
	MEDICO GENERAL	PEREZ GIL SANTIAGO					
	MEDICO GENERAL	QUINTERO JARAMILLO ANA MARIA					
	MEDICO GENERAL	VELASQUEZ SIERRA KEVIN					
	MEDICO GENERAL	VILLAREAL MONTENEGRO CINDY VANESSA					
	MEDICO GENERAL	ZULUAGA MUÑOZ DANIELA					
	C. REGULADOR	MENDOZA RIVERA YESSICA PAOLA					

SERVICIO: URGENCIAS Y CENTRO REGULADOR

FECHA: 25-01-22

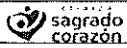

PLANILLA DE ENTREGA DE ELEMENTOS DE PROTECCION PERSONAL

FECHA ACT: Mayo 2020		VERSION: 002	COD: A-LOG-F-004				PAG:1/2
Hora de entrega	Cargo	Nombres y Apellidos de quién recibierecibe	Tapaboca	Gorro	Bata	N95	Firma
6:50	APRENDIZ	HURTADO MOSQUERA YASURI	1				<i>[Signature]</i>
	APRENDIZ	SOTO SOTO MARIA ISABEL					
	AUXILIAR DE ENFERMERIA	CARDONA GARCIA TATIANA YULIED	1				<i>[Signature]</i>
3:30	AUXILIAR DE ENFERMERIA	AGUDELO PALACIO HECTOR MARIO	1				<i>[Signature]</i>
3:15	AUXILIAR DE ENFERMERIA	BOTERO GALEANO ZULY BEATRIZ	1				<i>[Signature]</i>
	AUXILIAR DE ENFERMERIA	CUERVO JARAMILLO VALENTINA					
	AUXILIAR DE ENFERMERIA	DE DIEGO PALACIOS ZULEYNY					
	AUXILIAR DE ENFERMERIA	DIAZ POLANIA MAIK ORLANDO					
	AUXILIAR DE ENFERMERIA	ESPINOSA MALDONADO CESAR ANDRES					
	AUXILIAR DE ENFERMERIA	GOMEZ PALACIO MAURICIO					
	AUXILIAR DE ENFERMERIA	GRANADA SUAZA ELIANA PAOLA					
	AUXILIAR DE ENFERMERIA	GRANADOS ESCOBAR CATALINA ALEXANDRA					
	AUXILIAR DE ENFERMERIA	HOLGUIN CUERVO JESUS DAGOVER					
6:25	AUXILIAR DE ENFERMERIA	HOLGUIN OLIVEROS YUDY	2				<i>[Signature]</i>
1:30	AUXILIAR DE ENFERMERIA	LONDOÑO GARCIA KELLY ALEXANDRA	2				<i>[Signature]</i>
3:20	AUXILIAR DE ENFERMERIA	LOPEZ LOPEZ DIANA PATRICIA	1				<i>[Signature]</i>
	AUXILIAR DE ENFERMERIA	MARTINEZ GUZMAN CLAUDIA					
	AUXILIAR DE ENFERMERIA	MAZO SEPULVEDA ELKIN DARIO					
	AUXILIAR DE ENFERMERIA	MEJIA DE OSSA LINA MARCELA					
	AUXILIAR DE ENFERMERIA	MORALES GOMEZ MARIA ALEJANDRA					
6:35	AUXILIAR DE ENFERMERIA	MOSQUERA CUESTA SINDY LICETH	1			4	<i>[Signature]</i>
6:20	AUXILIAR DE ENFERMERIA	MUÑOZ CASTAÑEDA OSCAR ANDRES	1				<i>[Signature]</i>
	AUXILIAR DE ENFERMERIA	OBANDO CARMONA ANDRES FELIPE					
	AUXILIAR DE ENFERMERIA	OROZCO ORTIZ LAURA ESTEFANI					
	AUXILIAR DE ENFERMERIA	OSORIO TAPIERO ROCIO DEL PILAR					
	AUXILIAR DE ENFERMERIA	OSPINA MUÑOZ DIANA ALEJANDRA					
	AUXILIAR DE ENFERMERIA	RESTREPO QUICENO CARLOS ARTURO					
	AUXILIAR DE ENFERMERIA	ROJAS GOMEZ LICETT ANDREA					
	AUXILIAR DE ENFERMERIA	OSORIO MORENO ANYI JULIETH					
	AUXILIAR DE ENFERMERIA	SEPULVEDA MARIN MATEO					
	AUXILIAR DE ENFERMERIA	SUAREZ SANCHEZ CRISTIAN JOSE					
	AUXILIAR DE ENFERMERIA	TAMAYO GOMEZ SILVANA MARCELA					
	AUXILIAR DE ENFERMERIA	VALENCIA CHAVARRIA LAURA DANIELA					
	AUXILIAR DE ENFERMERIA	VASQUEZ MONTOYA ANGIE MIRELLA					
SERVICIO: URGENCIAS			FECHA: 24-01-22				

FECHA ACT: Mayo 2020		VERSION: 002	COD: A-LOG-F-004				PAG:2/2
Hora de entrega	Cargo	Nombres y Apellidos de quién recibierecibe	Tapaboca	Gorro	Bata	N95	Firma
	AUX DE SERVICIOS GENERALES	FLOREZ SALINAS JUAN CARLOS					
6:15	AUX DE SERVICIOS GENERALES	MARIN RIOS CRISTIAN CAMILO	2				
7:30	AUX DE SERVICIOS GENERALES	MAZO RESTREPO EDWAN JHAIR	5			1	<i>Edwan</i>
	AUX DE SERVICIOS GENERALES	MOSQUERA MORENO LUIS FERNANDO					
6:15	AUX DE SERVICIOS GENERALES	RIOS CHALARCA JOSE FERNANDO	1	-	-	-	<i>JoseFO</i>
	AUX DE SERVICIOS GENERALES	SANCHEZ ORTIZ RIGOBERTO					
	ENFERMERO	CRUZ RESTREPO NANCY YOHANA					
	ENFERMERO	GIRALDO ORTEGA MARELLY					
6:15	ENFERMERO	LEON ALANZABAL VANLLELYS ADELAIDA	2	-	-	-	<i>Adelaida</i>
	ENFERMERO	MEJIA SOTO YURANI					
	ENFERMERO	MOLINA BUITRAGO SANDRA YANET					
	ENFERMERO	NIÑO BRICEÑO OSCAR DARIO					
	ENFERMERO	OSORIO MORENO ANYI JULIETH					
	ENFERMERO	PALACIOS CASANO LICETH PAOLA					
	ENFERMERO	RUIZ VALENCIA LUIS FELIPE					
	ENFERMERO	VARGAS SALAZAR DIANA PAOLA					
	ENFERMERO	HINOJOSA CEBALLOS DORIANA MARIA					
	ENFERMERO	GIRALDO ORTEGA YURANY MARCELLY					
6:50	ENFERMERO	ARGOTA GOMEZ OSCAR FARITH	1				<i>OSCAR</i>
	ENFERMERO	BERMUDEZ CASTAÑEDA KATHERINE					
	ENFERMERO	BOTERO VALLEJO ELIANA					
	ENFERMERO	CARDONA VALENCIA LUISA FERNANDA					
	MEDICO GENERAL	AGUIRRE BENITEZ DANIELA					
	MEDICO GENERAL	ALVAREZ HERRERA DANIELA					
	MEDICO GENERAL	CAMPOS ARANGO MIGUEL ANGEL					
	MEDICO GENERAL	CHALA BLANDON YARETH PATRICIA					
	MEDICO GENERAL	CUELLO BARROS JOSE DAVID					
	MEDICO GENERAL	FRANCO MOSQUERA SARA					
3:20	MEDICO GENERAL	LOZANO CASTRO HARRY MANUEL	1				
	MEDICO GENERAL	PEREZ GIL SANTIAGO					
	MEDICO GENERAL	QUINTERO JARAMILLO ANA MARIA					
3:10	MEDICO GENERAL	VELASQUEZ SIERRA KEVIN	2				<i>KVS</i>
	MEDICO GENERAL	VILLAREAL MONTENEGRO CINDY VANESSA					
	MEDICO GENERAL	ZULUAGA MUÑOZ DANIELA					
	C. REGULADOR	MENDOZA RIVERA YESSICA PAOLA					
SERVICIO: URGENCIAS Y CENTRO REGULADOR			FECHA: 24-01-22				



PLANILLA DE ENTREGA DE ELEMENTOS DE PROTECCION PERSONAL

FECHA ACT: Mayo 2020		VERSION: 002	COD: A-LOG-F-004				PAG:1/2
Hora de entrega	Cargo	Nombres y Apellidos de quién recibierecibe	Tapaboca	Gorro	Bata	N95	Firma
	APRENDIZ	HURTADO MOSQUERA YASURI					
	APRENDIZ	SOTO SOTO MARIA ISABEL					
6:00	AUXILIAR DE ENFERMERIA	CARDONA GARCIA TATIANA YULIED	1				TTC
	AUXILIAR DE ENFERMERIA	AGUDELO PALACIO HECTOR MARIO					
	AUXILIAR DE ENFERMERIA	BOTERO GALEANO ZULY BEATRIZ					
	AUXILIAR DE ENFERMERIA	CUERVO JARAMILLO VALENTINA					
6:05	AUXILIAR DE ENFERMERIA	DE DIEGO PALACIOS ZULEYNY	1	-	-		[Signature]
	AUXILIAR DE ENFERMERIA	DIAZ POLANIA MAIK ORLANDO					
	AUXILIAR DE ENFERMERIA	ESPINOSA MALDONADO CESAR ANDRES					
	AUXILIAR DE ENFERMERIA	GOMEZ PALACIO MAURICIO					
	AUXILIAR DE ENFERMERIA	GRANADA SUAZA ELIANA PAOLA					
	AUXILIAR DE ENFERMERIA	GRANADOS ESCOBAR CATALINA ALEXANDRA					
7:00	AUXILIAR DE ENFERMERIA	HOLGUIN CUERVO JESUS DAGOVER	1				[Signature]
	AUXILIAR DE ENFERMERIA	HOLGUIN OLIVEROS YUDY					
	AUXILIAR DE ENFERMERIA	LONDOÑO GARCIA KELLY ALEXANDRA					
6:05	AUXILIAR DE ENFERMERIA	LOPEZ LOPEZ DIANA PATRICIA	1	-	-		[Signature]
	AUXILIAR DE ENFERMERIA	MARTINEZ GUZMAN CLAUDIA					
6:15	AUXILIAR DE ENFERMERIA	MAZO SEPULVEDA ELKIN DARIO	1				[Signature]
	AUXILIAR DE ENFERMERIA	MEJIA DE OSSA LINA MARCELA					
	AUXILIAR DE ENFERMERIA	MORALES GOMEZ MARIA ALEJANDRA					
	AUXILIAR DE ENFERMERIA	MOSQUERA CUESTA SINDY LICETH					
	AUXILIAR DE ENFERMERIA	MUÑOZ CASTAÑEDA OSCAR ANDRES					
	AUXILIAR DE ENFERMERIA	OBANDO CARMONA ANDRES FELIPE					
6:22	AUXILIAR DE ENFERMERIA	OROZCO ORTIZ LAURA ESTEFANI	2	-	-		[Signature]
	AUXILIAR DE ENFERMERIA	OSORIO TAPIERO ROCIO DEL PILAR					
6:27	AUXILIAR DE ENFERMERIA	OSPINA MUÑOZ DIANA ALEJANDRA	1	-	-		Diana
	AUXILIAR DE ENFERMERIA	RESTREPO QUICENO CARLOS ARTURO					
6:29	AUXILIAR DE ENFERMERIA	ROJAS GOMEZ LICETT ANDREA	1	-	-		Archeid
	AUXILIAR DE ENFERMERIA	OSORIO MORENO ANYI JULIETH					
	AUXILIAR DE ENFERMERIA	SEPULVEDA MARIN MATEO					
	AUXILIAR DE ENFERMERIA	SUAREZ SANCHEZ CRISTIAN JOSE					
	AUXILIAR DE ENFERMERIA	TAMAYO GOMEZ SILVANA MARCELA					
	AUXILIAR DE ENFERMERIA	VALENCIA CHAVARRIA LAURA DANIELA					
	AUXILIAR DE ENFERMERIA	VASQUEZ MONTOYA ANGIE MIRELLA					
SERVICIO: URGENCIAS			FECHA: 23-01-22				

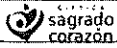

PLANILLA DE ENTREGA DE ELEMENTOS DE PROTECCION PERSONAL

FECHA ACT: Mayo 2020		VERSION: 002	COD: A-LOG-F-004				PAG:2/2
Hora de entrega	Cargo	Nombres y Apellidos de quién recibierecibe	Tapaboca	Gorro	Bata	N95	Firma
	AUX DE SERVICIOS GENERALES	FLOREZ SALINAS JUAN CARLOS					
	AUX DE SERVICIOS GENERALES	MARIN RIOS CRISTIAN CAMILO					
	AUX DE SERVICIOS GENERALES	MAZO RESTREPO EDWAN JHAIR					
	AUX DE SERVICIOS GENERALES	MOSQUERA MORENO LUIS FERNANDO					
6:20	AUX DE SERVICIOS GENERALES	RIOS CHALARCA JOSE FERNANDO	1	-	-	-	Jose rios
6:27	AUX DE SERVICIOS GENERALES	SANCHEZ ORTIZ RIGOBERTO	1	-	-	-	Rigoberto
	ENFERMERO	CRUZ RESTREPO NANCY YOHANA					
	ENFERMERO	GIRALDO ORTEGA MARELLY					
	ENFERMERO	LEON ALANZABAL VANLLELYS ADELAIDA					
	ENFERMERO	MEJIA SOTO YURANI					
6:32	ENFERMERO	MOLINA BUITRAGO SANDRA YANET	1	-	-	-	Sandra Yanet
6:27	ENFERMERO	NIÑO BRICEÑO OSCAR DARIO	1	-	-	-	Oscar Dario
	ENFERMERO	OSORIO MORENO ANYI JULIETH					
6:42	ENFERMERO	PALACIOS CASANO LICETH PAOLA	2	-	-	-	Liceth Paola
	ENFERMERO	RUIZ VALENCIA LUIS FELIPE					
	ENFERMERO	VARGAS SALAZAR DIANA PAOLA					
	ENFERMERO	HINOJOSA CEBALLOS DORIANA MARIA					
	ENFERMERO	GIRALDO ORTEGA YURANY MARCELLY					
	ENFERMERO	ARGOTA GOMEZ OSCAR FARITH					
	ENFERMERO	BERMUDEZ CASTAÑEDA KATHERINE					
6:32	ENFERMERO	BOTERO VALLEJO ELIANA	2	-	-	-	Eliana Botero
	ENFERMERO	CARDONA VALENCIA LUISA FERNANDA					
17:45	MEDICO GENERAL	AGUIRRE BENITEZ DANIELA	2	-	-	-	Daniela Aguirre
	MEDICO GENERAL	ALVAREZ HERRERA DANIELA					
	MEDICO GENERAL	CAMPOS ARANGO MIGUEL ANGEL					
	MEDICO GENERAL	CHALA BLANDON YARETH PATRICIA					
	MEDICO GENERAL	CUELLO BARROS JOSE DAVID					
	MEDICO GENERAL	FRANCO MOSQUERA SARA					
	MEDICO GENERAL	LOZANO CASTRO HARRY MANUEL					
	MEDICO GENERAL	PEREZ GIL SANTIAGO					
	MEDICO GENERAL	QUINTERO JARAMILLO ANA MARIA					
	MEDICO GENERAL	VELASQUEZ SIERRA KEVIN					
	MEDICO GENERAL	VILLAREAL MONTENEGRO CINDY VANESSA					
	MEDICO GENERAL	ZULUAGA MUÑOZ DANIELA					
	C. REGULADOR	MENDOZA RIVERA YESSICA PAOLA					
SERVICIO: URGENCIAS Y CENTRO REGULADOR			FECHA: 23-01-22				

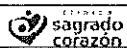

PLANILLA DE ENTREGA DE ELEMENTOS DE PROTECCION PERSONAL

FECHA ACT: Mayo 2020		VERSION: 002	COD: A-LOG-F-004				PAG:1/2
Hora de entrega	Cargo	Nombres y Apellidos de quién recibierecebe	Tapaboca	Gorro	Bata	N95	Firma
	APRENDIZ	HURTADO MOSQUERA YASURI					
	APRENDIZ	SOTO SOTO MARIA ISABEL					
	AUXILIAR DE ENFERMERIA	CARDONA GARCIA TATIANA YULIED					
	AUXILIAR DE ENFERMERIA	AGUDELO PALACIO HECTOR MARIO					
6:00	AUXILIAR DE ENFERMERIA	BOTERO GALEANO ZULY BEATRIZ	1	-	-	-	Zuleys
	AUXILIAR DE ENFERMERIA	CUERVO JARAMILLO VALENTINA					
	AUXILIAR DE ENFERMERIA	DE DIEGO PALACIOS ZULEYNY					
7:00	AUXILIAR DE ENFERMERIA	DIAZ POLANIA MAIK ORLANDO	1	-	-		Maik
	AUXILIAR DE ENFERMERIA	ESPINOSA MALDONADO CESAR ANDRES					
	AUXILIAR DE ENFERMERIA	GOMEZ PALACIO MAURICIO					
	AUXILIAR DE ENFERMERIA	GRANADA SUAZA ELIANA PAOLA					
	AUXILIAR DE ENFERMERIA	GRANADOS ESCOBAR CATALINA ALEXANDRA					
6:02	AUXILIAR DE ENFERMERIA	HOLGUIN CUERVO JESUS DAGOVER	1				Dagover
	AUXILIAR DE ENFERMERIA	HOLGUIN OLIVEROS YUDY					
	AUXILIAR DE ENFERMERIA	LONDOÑO GARCIA KELLY ALEXANDRA					
	AUXILIAR DE ENFERMERIA	LOPEZ LOPEZ DIANA PATRICIA					
	AUXILIAR DE ENFERMERIA	MARTINEZ GUZMAN CLAUDIA					
	AUXILIAR DE ENFERMERIA	MAZO SEPULVEDA ELKIN DARIO					
	AUXILIAR DE ENFERMERIA	MEJIA DE OSSA LINA MARCELA					
6:05	AUXILIAR DE ENFERMERIA	MORALES GOMEZ MARIA ALEJANDRA	1	-	-	-	Aleja.
6:15	AUXILIAR DE ENFERMERIA	MOSQUERA CUESTA SINDY LICETH	1				Sindy
	AUXILIAR DE ENFERMERIA	MUÑOZ CASTAÑEDA OSCAR ANDRES					
	AUXILIAR DE ENFERMERIA	OBANDO CARMONA ANDRES FELIPE					
6:17	AUXILIAR DE ENFERMERIA	OROZCO ORTIZ LAURA ESTEFANI	2	-			Laura
	AUXILIAR DE ENFERMERIA	OSORIO TAPIERO ROCIO DEL PILAR					
	AUXILIAR DE ENFERMERIA	OSPINA MUÑOZ DIANA ALEJANDRA					
	AUXILIAR DE ENFERMERIA	RESTREPO QUICENO CARLOS ARTURO					
	AUXILIAR DE ENFERMERIA	ROJAS GOMEZ LICETT ANDREA					
	AUXILIAR DE ENFERMERIA	OSORIO MORENO ANYI JULIETH					
	AUXILIAR DE ENFERMERIA	SEPULVEDA MARIN MATEO					
	AUXILIAR DE ENFERMERIA	SUAREZ SANCHEZ CRISTIAN JOSE					
	AUXILIAR DE ENFERMERIA	TAMAYO GOMEZ SILVANA MARCELA					
	AUXILIAR DE ENFERMERIA	VALENCIA CHAVARRIA LAURA DANIELA					
	AUXILIAR DE ENFERMERIA	VASQUEZ MONTOYA ANGIE MIRELLA					
SERVICIO: URGENCIAS			FECHA: 22-01-22				



PLANILLA DE ENTREGA DE ELEMENTOS DE PROTECCION PERSONAL

FECHA ACT: Mayo 2020		VERSION: 002	COD: A-LOG-F-004				PAG:2/2
Hora de entrega	Cargo	Nombres y Apellidos de quién recibierecebe	Tapaboca	Gorro	Bata	N95	Firma
	AUX DE SERVICIOS GENERALES	FLOREZ SALINAS JUAN CARLOS					
	AUX DE SERVICIOS GENERALES	MARIN RIOS CRISTIAN CAMILO					
6:00	AUX DE SERVICIOS GENERALES	MAZO RESTREPO EDWAN JHAIR	5				Edwan
	AUX DE SERVICIOS GENERALES	MOSQUERA MORENO LUIS FERNANDO					
	AUX DE SERVICIOS GENERALES	RIOS CHALARCA JOSE FERNANDO					
	AUX DE SERVICIOS GENERALES	SANCHEZ ORTIZ RIGOBERTO					
	ENFERMERO	CRUZ RESTREPO NANCY YOHANA					
	ENFERMERO	GIRALDO ORTEGA MARELLY					
7:00	ENFERMERO	LEON ALANZABAL VANLLELYS ADELAIDA	1	-	-	-	Adelaida
	ENFERMERO	MEJIA SOTO YURANI					
	ENFERMERO	MOLINA BUITRAGO SANDRA YANET					
	ENFERMERO	NIÑO BRICEÑO OSCAR DARIO					
	ENFERMERO	OSORIO MORENO ANYI JULIETH					
	ENFERMERO	PALACIOS CASANO LICETH PAOLA					
	ENFERMERO	RUIZ VALENCIA LUIS FELIPE					
	ENFERMERO	VARGAS SALAZAR DIANA PAOLA					
	ENFERMERO	HINOJOSA CEBALLOS DORIANA MARIA					
	ENFERMERO	GIRALDO ORTEGA YURANY MARCELLY					
6:05	ENFERMERO	ARGOTA GOMEZ OSCAR FARITH	1				Oscar
	ENFERMERO	BERMUDEZ CASTAÑEDA KATHERINE					
	ENFERMERO	BOTERO VALLEJO ELIANA					
	ENFERMERO	CARDONA VALENCIA LUISA FERNANDA					
	MEDICO GENERAL	AGUIRRE BENITEZ DANIELA					
	MEDICO GENERAL	ALVAREZ HERRERA DANIELA					
	MEDICO GENERAL	CAMPOS ARANGO MIGUEL ANGEL					
	MEDICO GENERAL	CHALA BLANDON YARETH PATRICIA					
	MEDICO GENERAL	CUELLO BARROS JOSE DAVID					
	MEDICO GENERAL	FRANCO MOSQUERA SARA					
6:70	MEDICO GENERAL	LOZANO CASTRO HARRY MANUEL	1				
	MEDICO GENERAL	PEREZ GIL SANTIAGO					
	MEDICO GENERAL	QUINTERO JARAMILLO ANA MARIA					
6:77	MEDICO GENERAL	VELASQUEZ SIERRA KEVIN	2				Kevin
	MEDICO GENERAL	VILLAREAL MONTENEGRO CINDY VANESSA					
	MEDICO GENERAL	ZULUAGA MUÑOZ DANIELA					
6:22	C. REGULADOR	MENDOZA RIVERA YESSICA PAOLA	1				Yessica
SERVICIO: URGENCIAS Y CENTRO REGULADOR			FECHA: 22-01-22				

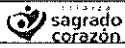

PLANILLA DE ENTREGA DE ELEMENTOS DE PROTECCION PERSONAL

FECHA ACT: Mayo 2020		VERSION: 002	COD: A-LOG-F-004				PAG:1/2
Hora de entrega	Cargo	Nombres y Apellidos de quién recibierecibe	Tapaboca	Gorro	Bata	N95	Firma
	APRENDIZ	HURTADO MOSQUERA YASURI					
6:00	APRENDIZ	SOTO SOTO MARIA ISABEL	1				Maria Isabel S.
	AUXILIAR DE ENFERMERIA	CARDONA GARCIA TATIANA YULIED					
	AUXILIAR DE ENFERMERIA	AGUDELO PALACIO HECTOR MARIO					
	AUXILIAR DE ENFERMERIA	BOTERO GALEANO ZULY BEATRIZ					
	AUXILIAR DE ENFERMERIA	CUERVO JARAMILLO VALENTINA					
6:17	AUXILIAR DE ENFERMERIA	DE DIEGO PALACIOS ZULEYNY	1	-	-		
	AUXILIAR DE ENFERMERIA	DIAZ POLANIA MAIK ORLANDO					
6:27	AUXILIAR DE ENFERMERIA	ESPINOSA MALDONADO CESAR ANDRES	1	-	-		Arango
	AUXILIAR DE ENFERMERIA	GOMEZ PALACIO MAURICIO					
	AUXILIAR DE ENFERMERIA	GRANADA SUAZA ELIANA PAOLA					
6:42	AUXILIAR DE ENFERMERIA	GRANADOS ESCOBAR CATALINA ALEXANDRA	1				CARRAS
	AUXILIAR DE ENFERMERIA	HOLGUIN CUERVO JESUS DAGOVER					
6:52	AUXILIAR DE ENFERMERIA	HOLGUIN OLIVEROS YUDY	2	-	-		Yudy
6:43	AUXILIAR DE ENFERMERIA	LONDOÑO GARCIA KELLY ALEXANDRA					
	AUXILIAR DE ENFERMERIA	LOPEZ LOPEZ DIANA PATRICIA					
	AUXILIAR DE ENFERMERIA	MARTINEZ GUZMAN CLAUDIA					
6:23	AUXILIAR DE ENFERMERIA	MAZO SEPULVEDA ELKIN DARIO	1				
	AUXILIAR DE ENFERMERIA	MEJIA DE OSSA LINA MARCELA					
	AUXILIAR DE ENFERMERIA	MORALES GOMEZ MARIA ALEJANDRA					
6:30	AUXILIAR DE ENFERMERIA	MOSQUERA CUESTA SINDY LICETH	1	1	-	-	Sindy
	AUXILIAR DE ENFERMERIA	MUÑOZ CASTAÑEDA OSCAR ANDRES					
	AUXILIAR DE ENFERMERIA	OBANDO CARMONA ANDRES FELIPE					
	AUXILIAR DE ENFERMERIA	OROZCO ORTIZ LAURA ESTEFANI					
	AUXILIAR DE ENFERMERIA	OSORIO TAPIERO ROCIO DEL PILAR					
	AUXILIAR DE ENFERMERIA	OSPINA MUÑOZ DIANA ALEJANDRA					
	AUXILIAR DE ENFERMERIA	RESTREPO QUICENO CARLOS ARTURO					
6:23	AUXILIAR DE ENFERMERIA	ROJAS GOMEZ LICETT ANDREA	1	-	-		Andrea
	AUXILIAR DE ENFERMERIA	OSORIO MORENO ANYI JULIETH					
	AUXILIAR DE ENFERMERIA	SEPULVEDA MARIN MATEO					
	AUXILIAR DE ENFERMERIA	SUAREZ SANCHEZ CRISTIAN JOSE					
	AUXILIAR DE ENFERMERIA	TAMAYO GOMEZ SILVANA MARCELA					
	AUXILIAR DE ENFERMERIA	VALENCIA CHAVARRIA LAURA DANIELA					
	AUXILIAR DE ENFERMERIA	VASQUEZ MONTOYA ANGIE MIRELLA					
SERVICIO: URGENCIAS			FECHA: 21-01-22				



PLANILLA DE ENTREGA DE ELEMENTOS DE PROTECCION PERSONAL

FECHA ACT: Mayo 2020		VERSION: 002	COD: A-LOG-F-004				PAG:2/2
Hora de entrega	Cargo	Nombres y Apellidos de quién recibierecibe	Tapaboca	Gorro	Bata	N95	Firma
6:00	AUX DE SERVICIOS GENERALES	FLOREZ SALINAS JUAN CARLOS	1	-	-	-	[Firma]
7:00	AUX DE SERVICIOS GENERALES	MARIN RIOS CRISTIAN CAMILO	2				[Firma]
6:75	AUX DE SERVICIOS GENERALES	MAZO RESTREPO EDWAN JHAIR	3				[Firma]
	AUX DE SERVICIOS GENERALES	MOSQUERA MORENO LUIS FERNANDO					
6:22	AUX DE SERVICIOS GENERALES	RIOS CHALARCA JOSE FERNANDO	1	-	-	-	[Firma]
6:28	AUX DE SERVICIOS GENERALES	SANCHEZ ORTIZ RIGOBERTO	1	-	-	-	Rigoberto
	ENFERMERO	CRUZ RESTREPO NANCY YOHANA					
	ENFERMERO	GIRALDO ORTEGA MARELLY					
	ENFERMERO	LEON ALANZABAL VANLLELYS ADELAIDA					
	ENFERMERO	MEJIA SOTO YURANI					
	ENFERMERO	MOLINA BUITRAGO SANDRA YANET					
	ENFERMERO	NIÑO BRICEÑO OSCAR DARIO					
	ENFERMERO	OSORIO MORENO ANYI JULIETH					
6:29	ENFERMERO	PALACIOS CASANO LICETH PAOLA	1	-	-	1	Liceth
	ENFERMERO	RUIZ VALENCIA LUIS FELIPE					
6:32	ENFERMERO	VARGAS SALAZAR DIANA PAOLA	1				Diana
	ENFERMERO	HINOJOSA CEBALLOS DORIANA MARIA					
	ENFERMERO	GIRALDO ORTEGA YURANY MARCELLY					
	ENFERMERO	ARGOTA GOMEZ OSCAR FARITH					
	ENFERMERO	BERMUDEZ CASTAÑEDA KATHERINE					
	ENFERMERO	BOTERO VALLEJO ELIANA					
	ENFERMERO	CARDONA VALENCIA LUISA FERNANDA					
05:46	MEDICO GENERAL	AGUIRRE BENITEZ DANIELA	2				Daniela
	MEDICO GENERAL	ALVAREZ HERRERA DANIELA					
6:42	MEDICO GENERAL	CAMPOS ARANGO MIGUEL ANGEL	2				[Firma]
6:28	MEDICO GENERAL	CHALA BLANDON YARETH PATRICIA	1				Yareth
	MEDICO GENERAL	CUELLO BARROS JOSE DAVID					
17:50	MEDICO GENERAL	FRANCO MOSQUERA SARA	2	0	0		[Firma]
	MEDICO GENERAL	LOZANO CASTRO HARRY MANUEL					
	MEDICO GENERAL	PEREZ GIL SANTIAGO					
	MEDICO GENERAL	QUINTERO JARAMILLO ANA MARIA					
	MEDICO GENERAL	VELASQUEZ SIERRA KEVIN					
6:72	MEDICO GENERAL	VILLAREAL MONTENEGRO CINDY VANESSA	1	-	-	-	Vanessa
	MEDICO GENERAL	ZULUAGA MUÑOZ DANIELA					
6:15	C. REGULADOR	MENDOZA RIVERA YESSICA PAOLA	1				[Firma]
SERVICIO: URGENCIAS Y CENTRO REGULADOR			FECHA: 21-01-22				



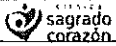

PLANILLA DE ENTREGA DE ELEMENTOS DE PROTECCION PERSONAL

FECHA ACT: Mayo 2020		VERSION: 002	COD: A-LOG-F-004				PAG:1/2
Hora de entrega	Cargo	Nombres y Apellidos de quién recibierecibe	Tapaboca	Gorro	Bata	N95	Firma
9:00	APRENDIZ	HURTADO MOSQUERA YASURI	1				Yasuri
8:30	APRENDIZ	SOTO SOTO MARIA ISABEL	1				Maria Isabel
	AUXILIAR DE ENFERMERIA	CARDONA GARCIA TATIANA YULIED					
	AUXILIAR DE ENFERMERIA	AGUDELO PALACIO HECTOR MARIO					
	AUXILIAR DE ENFERMERIA	BOTERO GALEANO ZULY BEATRIZ					
	AUXILIAR DE ENFERMERIA	CUERVO JARAMILLO VALENTINA					
	AUXILIAR DE ENFERMERIA	DE DIEGO PALACIOS ZULEYNY					
	AUXILIAR DE ENFERMERIA	DIAZ POLANIA MAIK ORLANDO					
	AUXILIAR DE ENFERMERIA	ESPINOSA MALDONADO CESAR ANDRES					
	AUXILIAR DE ENFERMERIA	GOMEZ PALACIO MAURICIO					
	AUXILIAR DE ENFERMERIA	GRANADA SUAZA ELIANA PAOLA					
	AUXILIAR DE ENFERMERIA	GRANADOS ESCOBAR CATALINA ALEXANDRA					
	AUXILIAR DE ENFERMERIA	HOLGUIN CUERVO JESUS DAGOVER					
10:50	AUXILIAR DE ENFERMERIA	HOLGUIN OLIVEROS YUDY	2				Yudy
	AUXILIAR DE ENFERMERIA	LONDOÑO GARCIA KELLY ALEXANDRA					
	AUXILIAR DE ENFERMERIA	LOPEZ LOPEZ DIANA PATRICIA					
	AUXILIAR DE ENFERMERIA	MARTINEZ GUZMAN CLAUDIA					
3:00	AUXILIAR DE ENFERMERIA	MAZO SEPULVEDA ELKIN DARIO	1				
	AUXILIAR DE ENFERMERIA	MEJIA DE OSSA LINA MARCELA					
	AUXILIAR DE ENFERMERIA	MORALES GOMEZ MARIA ALEJANDRA					
	AUXILIAR DE ENFERMERIA	MOSQUERA CUESTA SINDY LICETH					
	AUXILIAR DE ENFERMERIA	MUÑOZ CASTAÑEDA OSCAR ANDRES					
	AUXILIAR DE ENFERMERIA	OBANDO CARMONA ANDRES FELIPE					
6:50	AUXILIAR DE ENFERMERIA	OROZCO ORTIZ LAURA ESTEFANI	2				Laura
	AUXILIAR DE ENFERMERIA	OSORIO TAPIERO ROCIO DEL PILAR					
	AUXILIAR DE ENFERMERIA	OSPINA MUÑOZ DIANA ALEJANDRA					
	AUXILIAR DE ENFERMERIA	RESTREPO QUICENO CARLOS ARTURO					
	AUXILIAR DE ENFERMERIA	ROJAS GOMEZ LICETT ANDREA					
	AUXILIAR DE ENFERMERIA	OSORIO MORENO ANYI JULIETH					
	AUXILIAR DE ENFERMERIA	SEPULVEDA MARIN MATEO					
6:30	AUXILIAR DE ENFERMERIA	SUAREZ SANCHEZ CRISTIAN JOSE	2				Cristian
	AUXILIAR DE ENFERMERIA	TAMAYO GOMEZ SILVANA MARCELA					
	AUXILIAR DE ENFERMERIA	VALENCIA CHAVARRIA LAURA DANIELA					
	AUXILIAR DE ENFERMERIA	VASQUEZ MONTOYA ANGIE MIRELLA					
SERVICIO: URGENCIAS			FECHA: 20-01-22				

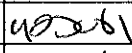
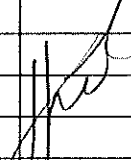
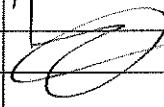

PLANILLA DE ENTREGA DE ELEMENTOS DE PROTECCION PERSONAL

FECHA ACT: Mayo 2020		VERSION: 002	COD: A-LOG-F-004				PAG:2/2
Hora de entrega	Cargo	Nombres y Apellidos de quién recibiere	Tapaboca	Gorro	Bata	N95	Firma
	AUX DE SERVICIOS GENERALES	FLOREZ SALINAS JUAN CARLOS					
	AUX DE SERVICIOS GENERALES	MARIN RIOS CRISTIAN CAMILO					
	AUX DE SERVICIOS GENERALES	MAZO RESTREPO EDWAN JHAIR					
	AUX DE SERVICIOS GENERALES	MOSQUERA MORENO LUIS FERNANDO					
7:30	AUX DE SERVICIOS GENERALES	RIOS CHALARCA JOSE FERNANDO	1	-	-	-	Jose Pao
	AUX DE SERVICIOS GENERALES	SANCHEZ ORTIZ RIGOBERTO					
	ENFERMERO	CRUZ RESTREPO NANCY YOHANA					
	ENFERMERO	GIRALDO ORTEGA MARELLY					
	ENFERMERO	LEON ALANZABAL VANLLELYS ADELAIDA					
	ENFERMERO	MEJIA SOTO YURANI					
6:50	ENFERMERO	MOLINA BUITRAGO SANDRA YANET	1	-	-	-	Sandra
	ENFERMERO	NIÑO BRICEÑO OSCAR DARIO					
	ENFERMERO	OSORIO MORENO ANYI JULIETH					
	ENFERMERO	PALACIOS CASANO LICETH PAOLA					
	ENFERMERO	RUIZ VALENCIA LUIS FELIPE					
	ENFERMERO	VARGAS SALAZAR DIANA PAOLA					
	ENFERMERO	HINOJOSA CEBALLOS DORIANA MARIA					
	ENFERMERO	GIRALDO ORTEGA YURANY MARCELLY					
	ENFERMERO	ARGOTA GOMEZ OSCAR FARITH					
	ENFERMERO	BERMUDEZ CASTAÑEDA KATHERINE					
6:30	ENFERMERO	BOTERO VALLEJO ELIANA	1				Eliana Bv
	ENFERMERO	CARDONA VALENCIA LUISA FERNANDA					
17:40	MEDICO GENERAL	AGUIRRE BENITEZ DANIELA	2				Danielita A.
5:30	MEDICO GENERAL	ALVAREZ HERRERA DANIELA	2				Dani
	MEDICO GENERAL	CAMPOS ARANGO MIGUEL ANGEL					
	MEDICO GENERAL	CHALA BLANDON YARETH PATRICIA					
	MEDICO GENERAL	CUELLO BARROS JOSE DAVID					
	MEDICO GENERAL	FRANCO MOSQUERA SARA					
	MEDICO GENERAL	LOZANO CASTRO HARRY MANUEL					
	MEDICO GENERAL	PEREZ GIL SANTIAGO					
	MEDICO GENERAL	QUINTERO JARAMILLO ANA MARIA					
	MEDICO GENERAL	VELASQUEZ SIERRA KEVIN					
	MEDICO GENERAL	VILLAREAL MONTENEGRO CINDY VANESSA					
	MEDICO GENERAL	ZULUAGA MUÑOZ DANIELA					
	C. REGULADOR	MENDOZA RIVERA YESSICA PAOLA					
SERVICIO: URGENCIAS Y CENTRO REGULADOR			FECHA: 20-01-22				

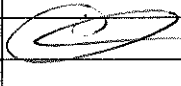
FECHA ACT: Mayo 2020		VERSION: 002	COD: A-LOG-F-004				PAG:1/2
Hora de entrega	Cargo	Nombres y Apellidos de quién recibierecibe	Tapaboca	Gorro	Bata	N95	Firma
5:30	APRENDIZ	HURTADO MOSQUERA YASURI	1				
	APRENDIZ	SOTO SOTO MARIA ISABEL					
	AUXILIAR DE ENFERMERIA	CARDONA GARCIA TATIANA YULIED					
9:00	AUXILIAR DE ENFERMERIA	AGUDELO PALACIO HECTOR MARIO	1				
	AUXILIAR DE ENFERMERIA	BOTERO GALEANO ZULY BEATRIZ					
	AUXILIAR DE ENFERMERIA	CUERVO JARAMILLO VALENTINA					
6:10	AUXILIAR DE ENFERMERIA	DE DIEGO PALACHIOS ZULEYNY	1	-	-	-	
	AUXILIAR DE ENFERMERIA	DIAZ POLANIA MAIK ORLANDO					
8:50	AUXILIAR DE ENFERMERIA	ESPINOSA MALDONADO CESAR ANDRES	1	-	-	-	
	AUXILIAR DE ENFERMERIA	GOMEZ PALACIO MAURICIO					
	AUXILIAR DE ENFERMERIA	GRANADA SUAZA ELIANA PAOLA					
	AUXILIAR DE ENFERMERIA	GRANADOS ESCOBAR CATALINA ALEXANDRA					
	AUXILIAR DE ENFERMERIA	HOLGUIN CUERVO JESUS DAGOVER					
10:15	AUXILIAR DE ENFERMERIA	HOLGUIN OLIVEROS YUDY	2	-	-	-	
	AUXILIAR DE ENFERMERIA	LONDOÑO GARCIA KELLY ALEXANDRA					
	AUXILIAR DE ENFERMERIA	LOPEZ LOPEZ DIANA PATRICIA					
	AUXILIAR DE ENFERMERIA	MARTINEZ GUZMAN CLAUDIA					
7:30	AUXILIAR DE ENFERMERIA	MAZO SEPULVEDA ELKIN DARIO	1	-	-	-	
	AUXILIAR DE ENFERMERIA	MEJIA DE OSSA LINA MARCELA					
	AUXILIAR DE ENFERMERIA	MORALES GOMEZ MARIA ALEJANDRA					
	AUXILIAR DE ENFERMERIA	MOSQUERA CUESTA SINDY LICETH					
8:30	AUXILIAR DE ENFERMERIA	MUÑOZ CASTAÑEDA OSCAR ANDRES	1				
	AUXILIAR DE ENFERMERIA	OBANDO CARMONA ANDRES FELIPE					
5:50	AUXILIAR DE ENFERMERIA	OROZCO ORTIZ LAURA ESTEFANI	2	-	-	-	
	AUXILIAR DE ENFERMERIA	OSORIO TAPIERO ROCIO DEL PILAR					
	AUXILIAR DE ENFERMERIA	OSPINA MUÑOZ DIANA ALEJANDRA					
6:10	AUXILIAR DE ENFERMERIA	RESTREPO QUICENO CARLOS ARTURO	1	-	-	-	
	AUXILIAR DE ENFERMERIA	ROJAS GOMEZ LICETT ANDREA					
	AUXILIAR DE ENFERMERIA	OSORIO MORENO ANYI JULIETH					
	AUXILIAR DE ENFERMERIA	SEPULVEDA MARIN MATEO					
	AUXILIAR DE ENFERMERIA	SUAREZ SANCHEZ CRISTIAN JOSE					
	AUXILIAR DE ENFERMERIA	TAMAYO GOMEZ SILVANA MARCELA					
	AUXILIAR DE ENFERMERIA	VALENCIA CHAVARRIA LAURA DANIELA					
	AUXILIAR DE ENFERMERIA	VASQUEZ MONTOYA ANGIE MIRELLA					
SERVICIO: URGENCIAS			FECHA: 19-01-22				

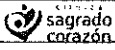

PLANILLA DE ENTREGA DE ELEMENTOS DE PROTECCION PERSONAL

FECHA ACT: Mayo 2020		VERSION: 002	COD: A-LOG-F-004				PAG:2/2
Hora de entrega	Cargo	Nombres y Apellidos de quién reciberecibe	Tapaboca	Gorro	Bata	N95	Firma
8:30	AUX DE SERVICIOS GENERALES	FLOREZ SALINAS JUAN CARLOS	1	-	-	-	[Firma]
9:30	AUX DE SERVICIOS GENERALES	MARIN RIOS CRISTIAN CAMILO	2				[Firma]
7:30	AUX DE SERVICIOS GENERALES	MAZO RESTREPO EDWAN JHAIR	3				[Firma]
	AUX DE SERVICIOS GENERALES	MOSQUERA MORENO LUIS FERNANDO					
6:00	AUX DE SERVICIOS GENERALES	RIOS CHALARCA JOSE FERNANDO	1	-	-	-	Jose fernando
	AUX DE SERVICIOS GENERALES	SANCHEZ ORTIZ RIGOBERTO					
3:40	ENFERMERO	CRUZ RESTREPO NANCY YOHANA	2	-	-	-	Yohana Cruz
	ENFERMERO	GIRALDO ORTEGA MARELLY					
5:30	ENFERMERO	LEON ALANZABAL VANLLELYS ADELAIDA	1	-	-	-	Adelaida
	ENFERMERO	MEJIA SOTO YURANI					
	ENFERMERO	MOLINA BUITRAGO SANDRA YANET					
	ENFERMERO	NIÑO BRICEÑO OSCAR DARIO					
	ENFERMERO	OSORIO MORENO ANYI JULIETH					
	ENFERMERO	PALACIOS CASANO LICETH PAOLA					
	ENFERMERO	RUIZ VALENCIA LUIS FELIPE					
	ENFERMERO	VARGAS SALAZAR DIANA PAOLA					
	ENFERMERO	HINOJOSA CEBALLOS DORIANA MARIA					
	ENFERMERO	GIRALDO ORTEGA YURANY MARCELLY					
	ENFERMERO	ARGOTA GOMEZ OSCAR FARITH					
	ENFERMERO	BERMUDEZ CASTAÑEDA KATHERINE					
	ENFERMERO	BOTERO VALLEJO ELIANA					
	ENFERMERO	CARDONA VALENCIA LUISA FERNANDA					
	MEDICO GENERAL	AGUIRRE BENITEZ DANIELA					
	MEDICO GENERAL	ALVAREZ HERRERA DANIELA					
	MEDICO GENERAL	CAMPOS ARANGO MIGUEL ANGEL					
	MEDICO GENERAL	CHALA BLANDON YARETH PATRICIA					
	MEDICO GENERAL	CUELLO BARROS JOSE DAVID					
6:00	MEDICO GENERAL	FRANCO MOSQUERA SARA	2	0	0	0	[Firma]
8:10	MEDICO GENERAL	LOZANO CASTRO HARRY MANUEL	1				[Firma]
	MEDICO GENERAL	PEREZ GIL SANTIAGO					
	MEDICO GENERAL	QUINTERO JARAMILLO ANA MARIA					
6:15	MEDICO GENERAL	VELASQUEZ SIERRA KEVIN	2				[Firma]
	MEDICO GENERAL	VILLAREAL MONTENEGRO CINDY VANESSA					
	MEDICO GENERAL	ZULUAGA MUÑOZ DANIELA					
	C. REGULADOR	MENDOZA RIVERA YESSICA PAOLA					
SERVICIO: URGENCIAS Y CENTRO REGULADOR			FECHA: 19-01-22				

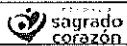

PLANILLA DE ENTREGA DE ELEMENTOS DE PROTECCION PERSONAL

FECHA ACT: Mayo 2020		VERSION: 002	COD: A-LOG-F-004				PAG:1/2
Hora de entrega	Cargo	Nombres y Apellidos de quién reciberecibe	Tapaboca	Gorro	Bata	N95	Firma
	APRENDIZ	HURTADO MOSQUERA YASURI					
	APRENDIZ	SOTO SOTO MARIA ISABEL					
	AUXILIAR DE ENFERMERIA	CARDONA GARCIA TATIANA YULIED					
7:00	AUXILIAR DE ENFERMERIA	AGUDELO PALACIO HECTOR MARIO	1	-	-	-	
6:10	AUXILIAR DE ENFERMERIA	BOTERO GALEANO ZULY BEATRIZ					
	AUXILIAR DE ENFERMERIA	CUERVO JARAMILLO VALENTINA					
	AUXILIAR DE ENFERMERIA	DE DIEGO PALACIOS ZULEYNY					
	AUXILIAR DE ENFERMERIA	DIAZ POLANIA MAIK ORLANDO					
	AUXILIAR DE ENFERMERIA	ESPINOSA MALDONADO CESAR ANDRES					
	AUXILIAR DE ENFERMERIA	GOMEZ PALACIO MAURICIO					
	AUXILIAR DE ENFERMERIA	GRANADA SUAZA ELIANA PAOLA					
	AUXILIAR DE ENFERMERIA	GRANADOS ESCOBAR CATALINA ALEXANDRA					
	AUXILIAR DE ENFERMERIA	HOLGUIN CUERVO JESUS DAGOVER					
	AUXILIAR DE ENFERMERIA	HOLGUIN OLIVEROS YUDY					
	AUXILIAR DE ENFERMERIA	LONDOÑO GARCIA KELLY ALEXANDRA					
6:15	AUXILIAR DE ENFERMERIA	LOPEZ LOPEZ DIANA PATRICIA	1	-	-	-	
	AUXILIAR DE ENFERMERIA	MARTINEZ GUZMAN CLAUDIA					
	AUXILIAR DE ENFERMERIA	MAZO SEPULVEDA ELKIN DARIO					
	AUXILIAR DE ENFERMERIA	MEJIA DE OSSA LINA MARCELA					
	AUXILIAR DE ENFERMERIA	MORALES GOMEZ MARIA ALEJANDRA					
18:40	AUXILIAR DE ENFERMERIA	MOSQUERA CUESTA SINDY LICETH	1	-	-	-	
5:30	AUXILIAR DE ENFERMERIA	MUÑOZ CASTAÑEDA OSCAR ANDRES	1	-	-	-	
	AUXILIAR DE ENFERMERIA	OBANDO CARMONA ANDRES FELIPE					
	AUXILIAR DE ENFERMERIA	OROZCO ORTIZ LAURA ESTEFANI					
	AUXILIAR DE ENFERMERIA	OSORIO TAPIERO ROCIO DEL PILAR					
	AUXILIAR DE ENFERMERIA	OSPINA MUÑOZ DIANA ALEJANDRA					
	AUXILIAR DE ENFERMERIA	RESTREPO QUICENO CARLOS ARTURO					
	AUXILIAR DE ENFERMERIA	ROJAS GOMEZ LICETT ANDREA					
	AUXILIAR DE ENFERMERIA	OSORIO MORENO ANYI JULIETH					
	AUXILIAR DE ENFERMERIA	SEPULVEDA MARIN MATEO					
	AUXILIAR DE ENFERMERIA	SUAREZ SANCHEZ CRISTIAN JOSE					
	AUXILIAR DE ENFERMERIA	TAMAYO GOMEZ SILVANA MARCELA					
	AUXILIAR DE ENFERMERIA	VALENCIA CHAVARRIA LAURA DANIELA					
	AUXILIAR DE ENFERMERIA	VASQUEZ MONTOYA ANGIE MIRELLA					
SERVICIO: URGENCIAS			FECHA: 18-01-22				

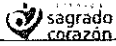

PLANILLA DE ENTREGA DE ELEMENTOS DE PROTECCION PERSONAL

FECHA ACT: Mayo 2020		VERSION: 002	COD: A-LOG-F-004				PAG:2/2
Hora de entrega	Cargo	Nombres y Apellidos de quién recibierecebe	Tapaboca	Gorro	Bata	N95	Firma
	AUX DE SERVICIOS GENERALES	FLOREZ SALINAS JUAN CARLOS					
	AUX DE SERVICIOS GENERALES	MARIN RIOS CRISTIAN CAMILO					
5:30	AUX DE SERVICIOS GENERALES	MAZO RESTREPO EDWAN JHAIR	3				<i>[Signature]</i>
	AUX DE SERVICIOS GENERALES	MOSQUERA MORENO LUIS FERNANDO					
6:05	AUX DE SERVICIOS GENERALES	RIOS CHALARCÀ JOSE FERNANDO	1	-	-	-	JOSE FERRERIS
	AUX DE SERVICIOS GENERALES	SANCHEZ ORTIZ RIGOBERTO					
	ENFERMERO	CRUZ RESTREPO NANCY YOHANA					
	ENFERMERO	GIRALDO ORTEGA MARELLY					
	ENFERMERO	LEON ALANZABAL VANLLELYS ADELAIDA					
	ENFERMERO	MEJIA SOTO YURANI					
	ENFERMERO	MOLINA BUITRAGO SANDRA YANET	2	-	-	-	<i>[Signature]</i>
	ENFERMERO	NIÑO BRICEÑO OSCAR DARIO					
	ENFERMERO	OSORIO MORENO ANYI JULIETH					
6:30	ENFERMERO	PALACIOS CASANO LICETH PAOLA	2	-	-	-	<i>[Signature]</i>
	ENFERMERO	RUIZ VALENCIA LUIS FELIPE					
	ENFERMERO	VARGAS SALAZAR DIANA PAOLA					
	ENFERMERO	HINOJOSA CEBALLOS DORIANA MARIA					
	ENFERMERO	GIRALDO ORTEGA YURANY MARCELLY					
	ENFERMERO	ARGOTA GOMEZ OSCAR FARITH					
	ENFERMERO	BERMUDEZ CASTAÑEDA KATHERINE					
	ENFERMERO	BOTERO VALLEJO ELIANA					
	ENFERMERO	CARDONA VALENCIA LUISA FERNANDA					
	MEDICO GENERAL	AGUIRRE BENITEZ DANIELA					
5:30	MEDICO GENERAL	ALVAREZ HERRERA DANIELA	2	-	-	-	Daniela
	MEDICO GENERAL	CAMPOS ARANGO MIGUEL ANGEL					
	MEDICO GENERAL	CHALA BLANDON YARETH PATRICIA					
	MEDICO GENERAL	CUELLO BARROS JOSE DAVID					
6:00	MEDICO GENERAL	FRANCO MOSQUERA SARA	7	0	0	1	<i>[Signature]</i>
	MEDICO GENERAL	LOZANO CASTRO HARRY MANUEL					
	MEDICO GENERAL	PEREZ GIL SANTIAGO					
	MEDICO GENERAL	QUINTERO JARAMILLO ANA MARIA					
	MEDICO GENERAL	VELASQUEZ SIERRA KEVIN					
	MEDICO GENERAL	VILLAREAL MONTENEGRO CINDY VANESSA					
	MEDICO GENERAL	ZULUAGA MUÑOZ DANIELA					
5:30	C. REGULADOR	MENDOZA RIVERA YESSICA PAOLA	1				<i>[Signature]</i>
SERVICIO: URGENCIAS Y CENTRO REGULADOR			FECHA: 18-01-22				

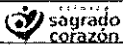

PLANILLA DE ENTREGA DE ELEMENTOS DE PROTECCION PERSONAL

FECHA ACT: Mayo 2020		VERSION: 002	COD: A-LOG-F-004				PAG:1/2
Hora de entrega	Cargo	Nombres y Apellidos de quién recibierecebe	Tapaboca	Gorro	Bata	N95	Firma
6:00	APRENDIZ	HURTADO MOSQUERA YASURI	1				Yasuri
6:10	APRENDIZ	SOTO SOTO MARIA ISABEL	1				Maria Isabel
	AUXILIAR DE ENFERMERIA	CARDONA GARCIA TATIANA YULIED					
	AUXILIAR DE ENFERMERIA	AGUDELO PALACIO HECTOR MARIO					
	AUXILIAR DE ENFERMERIA	BOTERO GALEANO ZULY BEATRIZ					
	AUXILIAR DE ENFERMERIA	CUERVO JARAMILLO VALENTINA					
5:05	AUXILIAR DE ENFERMERIA	DE DIEGO PALACIOS ZULEYNY	1	-	-	-	[Signature]
	AUXILIAR DE ENFERMERIA	DIAZ POLANIA MAIK ORLANDO					
	AUXILIAR DE ENFERMERIA	ESPINOSA MALDONADO CESAR ANDRES					
	AUXILIAR DE ENFERMERIA	GOMEZ PALACIO MAURICIO					
6:00	AUXILIAR DE ENFERMERIA	GRANADA SUAZA ELIANA PAOLA	1				[Signature]
	AUXILIAR DE ENFERMERIA	GRANADOS ESCOBAR CATALINA ALEXANDRA					
	AUXILIAR DE ENFERMERIA	HOLGUIN CUERVO JESUS DAGOVER					
6:15	AUXILIAR DE ENFERMERIA	HOLGUIN OLIVEROS YUDY	2	-	-		[Signature]
	AUXILIAR DE ENFERMERIA	LONDOÑO GARCIA KELLY ALEXANDRA					
	AUXILIAR DE ENFERMERIA	LOPEZ LOPEZ DIANA PATRICIA					
	AUXILIAR DE ENFERMERIA	MARTINEZ GUZMAN CLAUDIA					
6:50	AUXILIAR DE ENFERMERIA	MAZO SEPULVEDA ELKIN DARIO	1				[Signature]
	AUXILIAR DE ENFERMERIA	MEJIA DE OSSA LINA MARCELA					
	AUXILIAR DE ENFERMERIA	MORALES GOMEZ MARIA ALEJANDRA					
6:40	AUXILIAR DE ENFERMERIA	MOSQUERA CUESTA SINDY LICETH	2	1	-	-	Sindy
7:00	AUXILIAR DE ENFERMERIA	MUÑOZ CASTAÑEDA OSCAR ANDRES	1				[Signature]
	AUXILIAR DE ENFERMERIA	OBANDO CARMONA ANDRES FELIPE					
6:10	AUXILIAR DE ENFERMERIA	OROZCO ORTIZ LAURA ESTEFANI	2	-	-		[Signature]
	AUXILIAR DE ENFERMERIA	OSORIO TAPIERO ROCIO DEL PILAR					
5:30	AUXILIAR DE ENFERMERIA	OSPINA MUÑOZ DIANA ALEJANDRA	1	-	-	-	Donato
5:50	AUXILIAR DE ENFERMERIA	RESTREPO QUICENO CARLOS ARTURO	1				Carlos
	AUXILIAR DE ENFERMERIA	ROJAS GOMEZ LICETT ANDREA					
5:10	AUXILIAR DE ENFERMERIA	OSORIO MORENO ANYI JULIETH	1				[Signature]
	AUXILIAR DE ENFERMERIA	SEPULVEDA MARIN MATEO					
	AUXILIAR DE ENFERMERIA	SUAREZ SANCHEZ CRISTIAN JOSE					
	AUXILIAR DE ENFERMERIA	TAMAYO GOMEZ SILVANA MARCELA					
	AUXILIAR DE ENFERMERIA	VALENCIA CHAVARRIA LAURA DANIELA					
	AUXILIAR DE ENFERMERIA	VASQUEZ MONTOYA ANGIE MIRELLA					
SERVICIO: URGENCIAS			FECHA: 17-01-22				

FECHA ACT: Mayo 2020		VERSION: 002	COD: A-LOG-F-004				PAG:2/2
Hora de entrega	Cargo	Nombres y Apellidos de quién recibierecibe	Tapaboca	Gorro	Bata	N95	Firma
6:30	AUX DE SERVICIOS GENERALES	FLOREZ SALINAS JUAN CARLOS	2	-	-	-	[Firma]
7:00	AUX DE SERVICIOS GENERALES	MARIN RIOS CRISTIAN CAMILO	3				[Firma]
5:10	AUX DE SERVICIOS GENERALES	MAZO RESTREPO EDWAN JHAIR	2				[Firma]
	AUX DE SERVICIOS GENERALES	MOSQUERA MORENO LUIS FERNANDO					
	AUX DE SERVICIOS GENERALES	RIOS CHALARCA JOSE FERNANDO					
5:10	AUX DE SERVICIOS GENERALES	SANCHEZ ORTIZ RIGOBERTO	1	-	-	-	[Firma]
	ENFERMERO	CRUZ RESTREPO NANCY YOHANA					
6:10	ENFERMERO	GIRALDO ORTEGA MARELLY	1	-	-	-	[Firma]
6:30	ENFERMERO	LEON ALANZABAL VANLLELYS ADELAIDA	1	-	-	-	[Firma]
	ENFERMERO	MEJIA SOTO YURANI					
	ENFERMERO	MOLINA BUITRAGO SANDRA YANET					
	ENFERMERO	NIÑO BRICEÑO OSCAR DARIO					
	ENFERMERO	OSORIO MORENO ANYI JULIETH					
	ENFERMERO	PALACIOS CASANO LICETH PAOLA					
	ENFERMERO	RUIZ VALENCIA LUIS FELIPE					
5:30	ENFERMERO	VARGAS SALAZAR DIANA PAOLA	1				[Firma]
	ENFERMERO	HINOJOSA CEBALLOS DORIANA MARIA					
	ENFERMERO	GIRALDO ORTEGA YURANY MARCELLY					
	ENFERMERO	ARGOTA GOMEZ OSCAR FARITH					[Firma]
	ENFERMERO	BERMUDEZ CASTAÑEDA KATHERINE					
5:05	ENFERMERO	BOTERO VALLEJO ELIANA	1				[Firma]
	ENFERMERO	CARDONA VALENCIA LUISA FERNANDA					
07:45	MEDICO GENERAL	AGUIRRE BENITEZ DANIELA	2				[Firma]
	MEDICO GENERAL	ALVAREZ HERRERA DANIELA					
5:10	MEDICO GENERAL	CAMPOS ARANGO MIGUEL ANGEL	2	-	-	-	[Firma]
6:10	MEDICO GENERAL	CHALA BLANDON YARETH PATRICIA	1				[Firma]
5:58	MEDICO GENERAL	CUELLO BARROS JOSE DAVID	1				[Firma]
	MEDICO GENERAL	FRANCO MOSQUERA SARA					
6:10	MEDICO GENERAL	LOZANO CASTRO HARRY MANUEL	1				
	MEDICO GENERAL	PEREZ GIL SANTIAGO					
	MEDICO GENERAL	QUINTERO JARAMILLO ANA MARIA					
	MEDICO GENERAL	VELASQUEZ SIERRA KEVIN					
6:30	MEDICO GENERAL	VILLAREAL MONTENEGRO CINDY VANESSA	1	-	-	-	[Firma]
6:10	MEDICO GENERAL	ZULUAGA MUÑOZ DANIELA	1				[Firma]
6:50	C. REGULADOR	MENDOZA RIVERA YESSICA PAOLA	1				[Firma]
SERVICIO: URGENCIAS Y CENTRO REGULADOR			FECHA: 17-01-22				

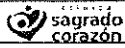

PLANILLA DE ENTREGA DE ELEMENTOS DE PROTECCION PERSONAL

FECHA ACT: Mayo 2020		VERSION: 002	COD: A-LOG-F-004				PAG:1/2
Hora de entrega	Cargo	Nombres y Apellidos de quién recibierecibe	Tapaboca	Gorro	Bata	N95	Firma
	APRENDIZ	HURTADO MOSQUERA YASURI					
	APRENDIZ	SOTO SOTO MARIA ISABEL					
	AUXILIAR DE ENFERMERIA	CARDONA GARCIA TATIANA YULIED					
	AUXILIAR DE ENFERMERIA	AGUDELO PALACIO HECTOR MARIO					
	AUXILIAR DE ENFERMERIA	BOTERO GALEANO ZULY BEATRIZ					
6:02	AUXILIAR DE ENFERMERIA	CUERVO JARAMILLO VALENTINA	1	-	-	-	
	AUXILIAR DE ENFERMERIA	DE DIEGO PALACIOS ZULEYNY					
	AUXILIAR DE ENFERMERIA	DIAZ POLANIA MAIK ORLANDO					
	AUXILIAR DE ENFERMERIA	ESPINOSA MALDONADO CESAR ANDRES					
	AUXILIAR DE ENFERMERIA	GOMEZ PALACIO MAURICIO					
	AUXILIAR DE ENFERMERIA	GRANADA SUAZA ELIANA PAOLA					
	AUXILIAR DE ENFERMERIA	GRANADOS ESCOBAR CATALINA ALEXANDRA					
	AUXILIAR DE ENFERMERIA	HOLGUIN CUERVO JESUS DAGOVER					
	AUXILIAR DE ENFERMERIA	HOLGUIN OLIVEROS YUDY					
	AUXILIAR DE ENFERMERIA	LONDOÑO GARCIA KELLY ALEXANDRA					
6:42	AUXILIAR DE ENFERMERIA	LOPEZ LOPEZ DIANA PATRICIA	2	-	-	+	
	AUXILIAR DE ENFERMERIA	MARTINEZ GUZMAN CLAUDIA					
	AUXILIAR DE ENFERMERIA	MAZO SEPULVEDA ELKIN DARIO					
	AUXILIAR DE ENFERMERIA	MEJIA DE OSSA LINA MARCELA					
	AUXILIAR DE ENFERMERIA	MORALES GOMEZ MARIA ALEJANDRA					
	AUXILIAR DE ENFERMERIA	MOSQUERA CUESTA SINDY LICETH					
	AUXILIAR DE ENFERMERIA	MUÑOZ CASTAÑEDA OSCAR ANDRES					
	AUXILIAR DE ENFERMERIA	OBANDO CARMONA ANDRES FELIPE					
	AUXILIAR DE ENFERMERIA	OROZCO ORTIZ LAURA ESTEFANI					
	AUXILIAR DE ENFERMERIA	OSORIO TAPIERO ROCIO DEL PILAR					
	AUXILIAR DE ENFERMERIA	OSPINA MUÑOZ DIANA ALEJANDRA					
	AUXILIAR DE ENFERMERIA	RESTREPO QUICENO CARLOS ARTURO					
	AUXILIAR DE ENFERMERIA	ROJAS GOMEZ LICETT ANDREA					
	AUXILIAR DE ENFERMERIA	OSORIO MORENO ANYI JULIETH					
	AUXILIAR DE ENFERMERIA	SEPULVEDA MARIN MATEO					
6:31	AUXILIAR DE ENFERMERIA	SUAREZ SANCHEZ CRISTIAN JOSE	2				
	AUXILIAR DE ENFERMERIA	TAMAYO GOMEZ SILVANA MARCELA					
	AUXILIAR DE ENFERMERIA	VALENCIA CHAVARRIA LAURA DANIELA					
	AUXILIAR DE ENFERMERIA	VASQUEZ MONTOYA ANGIE MIRELLA					
	SERVICIO: URGENCIAS		FECHA: 16-01-22				

FECHA ACT: Mayo 2020		VERSION: 002	COD: A-LOG-F-004				PAG:2/2
Hora de entrega	Cargo	Nombres y Apellidos de quién recibierecibe	Tapaboca	Gorro	Bata	N95	Firma
	AUX DE SERVICIOS GENERALES	FLOREZ SALINAS JUAN CARLOS					
	AUX DE SERVICIOS GENERALES	MARIN RIOS CRISTIAN CAMILO					
	AUX DE SERVICIOS GENERALES	MAZO RESTREPO EDWAN JHAIR					
	AUX DE SERVICIOS GENERALES	MOSQUERA MORENO LUIS FERNANDO					
	AUX DE SERVICIOS GENERALES	RIOS CHALARCA JOSE FERNANDO					
	AUX DE SERVICIOS GENERALES	SANCHEZ ORTIZ RIGOBERTO					
	ENFERMERO	CRUZ RESTREPO NANCY YOHANA					
6: 20	ENFERMERO	GIRALDO ORTEGA MARELLY	1	-	-	-	Marellly Giraldo
	ENFERMERO	LEON ALANZABAL VANLLELYS ADELAIDA					
	ENFERMERO	MEJIA SOTO YURANI					
	ENFERMERO	MOLINA BUITRAGO SANDRA YANET					
	ENFERMERO	NIÑO BRICEÑO OSCAR DARIO					
	ENFERMERO	OSORIO MORENO ANYI JULIETH					
	ENFERMERO	PALACIOS CASANO LICETH PAOLA					
	ENFERMERO	RUIZ VALENCIA LUIS FELIPE					
	ENFERMERO	VARGAS SALAZAR DIANA PAOLA					
	ENFERMERO	HINOJOSA CEBALLOS DORIANA MARIA					
	ENFERMERO	GIRALDO ORTEGA YURANY MARCELLY					
	ENFERMERO	ARGOTA GOMEZ OSCAR FARITH					
	ENFERMERO	BERMUDEZ CASTAÑEDA KATHERINE					
	ENFERMERO	BOTERO VALLEJO ELIANA					
	ENFERMERO	CARDONA VALENCIA LUISA FERNANDA					
	MEDICO GENERAL	AGUIRRE BENITEZ DANIELA					
	MEDICO GENERAL	ALVAREZ HERRERA DANIELA					
	MEDICO GENERAL	CAMPOS ARANGO MIGUEL ANGEL					
	MEDICO GENERAL	CHALA BLANDON YARETH PATRICIA					
	MEDICO GENERAL	CUELLO BARROS JOSE DAVID					
	MEDICO GENERAL	FRANCO MOSQUERA SARA					
	MEDICO GENERAL	LOZANO CASTRO HARRY MANUEL					
	MEDICO GENERAL	PEREZ GIL SANTIAGO					
	MEDICO GENERAL	QUINTERO JARAMILLO ANA MARIA					
	MEDICO GENERAL	VELASQUEZ SIERRA KEVIN					
	MEDICO GENERAL	VILLAREAL MONTENEGRO CINDY VANESSA					
	MEDICO GENERAL	ZULUAGA MUÑOZ DANIELA					
6: 27	C. REGULADOR	MENDOZA RIVERA YESSICA PAOLA	1				Yessica
SERVICIO: URGENCIAS Y CENTRO REGULADOR			FECHA: 16-01-22				



PLANILLA DE ENTREGA DE ELEMENTOS DE PROTECCION PERSONAL

FECHA ACT: Mayo 2020		VERSION: 002	COD: A-LOG-F-004				PAG:1/2
Hora de entrega	Cargo	Nombres y Apellidos de quién reciberecibe	Tapaboca	Gorro	Bata	N95	Firma
	APRENDIZ	HURTADO MOSQUERA YASURI					
	APRENDIZ	SOTO SOTO MARIA ISABEL					
	AUXILIAR DE ENFERMERIA	CARDONA GARCIA TATIANA YULIED					
6:70	AUXILIAR DE ENFERMERIA	AGUDELO PALACIO HECTOR MARIO	1				
6:05	AUXILIAR DE ENFERMERIA	BOTERO GALEANO ZULY BEATRIZ	1	-	-		
	AUXILIAR DE ENFERMERIA	CUERVO JARAMILLO VALENTINA					
6:75	AUXILIAR DE ENFERMERIA	DE DIEGO PALACIOS ZULEYNY	1	-	-		
	AUXILIAR DE ENFERMERIA	DIAZ POLANIA MAIK ORLANDO					
	AUXILIAR DE ENFERMERIA	ESPINOSA MALDONADO CESAR ANDRES					
	AUXILIAR DE ENFERMERIA	GOMEZ PALACIO MAURICIO					
6:25	AUXILIAR DE ENFERMERIA	GRANADA SUAZA ELIANA PAOLA	1				
	AUXILIAR DE ENFERMERIA	GRANADOS ESCOBAR CATALINA ALEXANDRA					
	AUXILIAR DE ENFERMERIA	HOLGUIN CUERVO JESUS DAGOVER					
	AUXILIAR DE ENFERMERIA	HOLGUIN OLIVEROS YUDY					
	AUXILIAR DE ENFERMERIA	LONDOÑO GARCIA KELLY ALEXANDRA					
6:78	AUXILIAR DE ENFERMERIA	LOPEZ LOPEZ DIANA PATRICIA	1	-	-		
	AUXILIAR DE ENFERMERIA	MARTINEZ GUZMAN CLAUDIA					
6:25	AUXILIAR DE ENFERMERIA	MAZO SEPULVEDA ELKIN DARIO	1				
	AUXILIAR DE ENFERMERIA	MEJIA DE OSSA LINA MARCELA					
	AUXILIAR DE ENFERMERIA	MORALES GOMEZ MARIA ALEJANDRA					
6:27	AUXILIAR DE ENFERMERIA	MOSQUERA CUESTA SINDY LICETH	1	1	-		
	AUXILIAR DE ENFERMERIA	MUÑOZ CASTAÑEDA OSCAR ANDRES					
	AUXILIAR DE ENFERMERIA	OBANDO CARMONA ANDRES FELIPE					
	AUXILIAR DE ENFERMERIA	OROZCO ORTIZ LAURA ESTEFANI					
	AUXILIAR DE ENFERMERIA	OSORIO TAPIERO ROCIO DEL PILAR					
	AUXILIAR DE ENFERMERIA	OSPINA MUÑOZ DIANA ALEJANDRA					
	AUXILIAR DE ENFERMERIA	RESTREPO QUICENO CARLOS ARTURO					
6:29	AUXILIAR DE ENFERMERIA	ROJAS GOMEZ LICETT ANDREA	1	-	-		
	AUXILIAR DE ENFERMERIA	OSORIO MORENO ANY JULIETH					
	AUXILIAR DE ENFERMERIA	SEPULVEDA MARIN MATEO					
	AUXILIAR DE ENFERMERIA	SUAREZ SANCHEZ CRISTIAN JOSE					
	AUXILIAR DE ENFERMERIA	TAMAYO GOMEZ SILVANA MARCELA					
	AUXILIAR DE ENFERMERIA	VALENCIA CHAVARRIA LAURA DANIELA					
	AUXILIAR DE ENFERMERIA	VASQUEZ MONTOYA ANGIE MIRELLA					
SERVICIO: URGENCIAS			FECHA: 15-01-22				

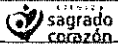

PLANILLA DE ENTREGA DE ELEMENTOS DE PROTECCION PERSONAL

FECHA ACT: Mayo 2020		VERSION: 002	COD: A-LOG-F-004				PAG:2/2
Hora de entrega	Cargo	Nombres y Apellidos de quién recibierecebe	Tapaboca	Gorro	Bata	N95	Firma
	AUX DE SERVICIOS GENERALES	FLOREZ SALINAS JUAN CARLOS					
6:10	AUX DE SERVICIOS GENERALES	MARIN RIOS CRISTIAN CAMILO	2				
	AUX DE SERVICIOS GENERALES	MAZO RESTREPO EDWAN JHAIR					
	AUX DE SERVICIOS GENERALES	MOSQUERA MORENO LUIS FERNANDO					
6:42	AUX DE SERVICIOS GENERALES	RIOS CHALARCA JOSE FERNANDO	1	-	-	-	Jose F00
6:31	AUX DE SERVICIOS GENERALES	SANCHEZ ORTIZ RIGOBERTO	1	-	-	-	Rigoberto
6:29	ENFERMERO	CRUZ RESTREPO NANCY YOHANA	2	-	-	-	Nancy Cruz
6:03	ENFERMERO	GIRALDO ORTEGA MARELLY	1	-	-	-	Marcelly G
6:05	ENFERMERO	LEON ALANZABAL VANLLELYS ADELAIDA	1	-	-	-	Adelaidad
	ENFERMERO	MEJIA SOTO YURANI					
	ENFERMERO	MOLINA BUITRAGO SANDRA YANET					
	ENFERMERO	NIÑO BRICEÑO OSCAR DARIO					
	ENFERMERO	OSORIO MORENO ANYI JULIETH					
	ENFERMERO	PALACIOS CASANO LICETH PAOLA					
	ENFERMERO	RUIZ VALENCIA LUIS FELIPE					
	ENFERMERO	VARGAS SALAZAR DIANA PAOLA					
	ENFERMERO	HINOJOSA CEBALLOS DORIANA MARIA					
	ENFERMERO	GIRALDO ORTEGA YURANY MARCELLY					
6:32	ENFERMERO	ARGOTA GOMEZ OSCAR FARITH	1				Oscar
	ENFERMERO	BERMUDEZ CASTAÑEDA KATHERINE					
6:27	ENFERMERO	BOTERO VALLEJO ELIANA	7				Eliana Botero
	ENFERMERO	CARDONA VALENCIA LUISA FERNANDA					
05:45	MEDICO GENERAL	AGUIRRE BENITEZ DANIELA	2				Daniela
6:19	MEDICO GENERAL	ALVAREZ HERRERA DANIELA	2	-	-	-	Daniela
	MEDICO GENERAL	CAMPOS ARANGO MIGUEL ANGEL					
	MEDICO GENERAL	CHALA BLANDON YARETH PATRICIA					
	MEDICO GENERAL	CUELLO BARROS JOSE DAVID					
	MEDICO GENERAL	FRANCO MOSQUERA SARA					
	MEDICO GENERAL	LOZANO CASTRO HARRY MANUEL					
	MEDICO GENERAL	PEREZ GIL SANTIAGO					
	MEDICO GENERAL	QUINTERO JARAMILLO ANA MARIA					
6:32	MEDICO GENERAL	VELASQUEZ SIERRA KEVIN	2				Kevin
	MEDICO GENERAL	VILLAREAL MONTENEGRO CINDY VANESSA					
	MEDICO GENERAL	ZULUAGA MUÑOZ DANIELA					
6:31	C. REGULADOR	MENDOZA RIVERA YESSICA PAOLA	1				Jessica H.
SERVICIO: URGENCIAS Y CENTRO REGULADOR			FECHA: 15-01-22				



PLANILLA DE ENTREGA DE ELEMENTOS DE PROTECCION PERSONAL

FECHA ACT: Mayo 2020		VERSION: 002	COD: A-LOG-F-004				PAG:1/2
Hora de entrega	Cargo	Nombres y Apellidos de quién recibe	Tapaboca	Gorro	Bata	N95	Firma
6:00	APRENDIZ	HURTADO MOSQUERA YASURI	1				Yasuri
7:00	APRENDIZ	SOTO SOTO MARIA ISABEL	1				Maria Isabel
	AUXILIAR DE ENFERMERIA	CARDONA GARCIA TATIANA YULIED					
6:20	AUXILIAR DE ENFERMERIA	AGUDELO PALACIO HECTOR MARIO	1				Hector
	AUXILIAR DE ENFERMERIA	BOTERO GALEANO ZULY BEATRIZ					
6:20	AUXILIAR DE ENFERMERIA	CUERVO JARAMILLO VALENTINA	1				Valentina
	AUXILIAR DE ENFERMERIA	DE DIEGO PALACIOS ZULEYNY					
	AUXILIAR DE ENFERMERIA	DIAZ POLANIA MAIK ORLANDO					
	AUXILIAR DE ENFERMERIA	ESPINOSA MALDONADO CESAR ANDRES					
	AUXILIAR DE ENFERMERIA	GOMEZ PALACIO MAURICIO					
6:27	AUXILIAR DE ENFERMERIA	GRANADA SUAZA ELIANA PAOLA	1				Paola
	AUXILIAR DE ENFERMERIA	GRANADOS ESCOBAR CATALINA ALEXANDRA					
6:22	AUXILIAR DE ENFERMERIA	HOLGUIN CUERVO JESUS DAGOVER	1				Jesus
	AUXILIAR DE ENFERMERIA	HOLGUIN OLIVEROS YUDY					
	AUXILIAR DE ENFERMERIA	LONDOÑO GARCIA KELLY ALEXANDRA					
	AUXILIAR DE ENFERMERIA	LOPEZ LOPEZ DIANA PATRICIA					
	AUXILIAR DE ENFERMERIA	MARTINEZ GUZMAN CLAUDIA					
	AUXILIAR DE ENFERMERIA	MAZO SEPULVEDA ELKIN DARIO					
	AUXILIAR DE ENFERMERIA	MEJIA DE OSSA LINA MARCELA					
	AUXILIAR DE ENFERMERIA	MORALES GOMEZ MARIA ALEJANDRA					
	AUXILIAR DE ENFERMERIA	MOSQUERA CUESTA SINDY LICETH					
	AUXILIAR DE ENFERMERIA	MUÑOZ CASTAÑEDA OSCAR ANDRES					
6:42	AUXILIAR DE ENFERMERIA	OBANDO CARMONA ANDRES FELIPE	1				Andres
6:37	AUXILIAR DE ENFERMERIA	OROZCO ORTIZ LAURA ESTEFANI	2				Laura
	AUXILIAR DE ENFERMERIA	OSORIO TAPIERO ROCIO DEL PILAR					
	AUXILIAR DE ENFERMERIA	OSPINA MUÑOZ DIANA ALEJANDRA					
6:42	AUXILIAR DE ENFERMERIA	RESTREPO QUICENO CARLOS ARTURO	1				Carlos
6:32	AUXILIAR DE ENFERMERIA	ROJAS GOMEZ LICETT ANDREA	1				Andrea
	AUXILIAR DE ENFERMERIA	OSORIO MORENO ANYI JULIETH					
	AUXILIAR DE ENFERMERIA	SEPULVEDA MARIN MATEO					
	AUXILIAR DE ENFERMERIA	SUAREZ SANCHEZ CRISTIAN JOSE					
6:77	AUXILIAR DE ENFERMERIA	TAMAYO GOMEZ SILVANA MARCELA	2				Silvana
	AUXILIAR DE ENFERMERIA	VALENCIA CHAVARRIA LAURA DANIELA					
	AUXILIAR DE ENFERMERIA	VASQUEZ MONTOYA ANGIE MIRELLA					
SERVICIO: URGENCIAS			FECHA: 14-01-22				
Aux enfermera			1				Andrea
Aguado Leon Andrea							Andrea



PLANILLA DE ENTREGA DE ELEMENTOS DE PROTECCION PERSONAL

FECHA ACT: Mayo 2020		VERSION: 002	COD: A-LOG-F-004				PAG:2/2
Hora de entrega	Cargo	Nombres y Apellidos de quién recibierecibe	Tapaboca	Gorro	Bata	N95	Firma
6:00	AUX DE SERVICIOS GENERALES	FLOREZ SALINAS JUAN CARLOS	1	-	-	-	[Signature]
7:00	AUX DE SERVICIOS GENERALES	MARIN RIOS CRISTIAN CAMILO	3				[Signature]
6:22	AUX DE SERVICIOS GENERALES	MAZO RESTREPO EDWAN JHAIR	3				[Signature]
	AUX DE SERVICIOS GENERALES	MOSQUERA MORENO LUIS FERNANDO					
	AUX DE SERVICIOS GENERALES	RIOS CHALARCA JOSE FERNANDO					
	AUX DE SERVICIOS GENERALES	SANCHEZ ORTIZ RIGOBERTO					
6:17	ENFERMERO	CRUZ RESTREPO NANCY YOHANA	2	-	-	-	Johanna Cruz
	ENFERMERO	GIRALDO ORTEGA MARELLY					
6:19	ENFERMERO	LEON ALANZABAL VANLLELYS ADELAIDA	2	-	-	-	Adelaida
	ENFERMERO	MEJIA SOTO YURANI					
	ENFERMERO	MOLINA BUITRAGO SANDRA YANET					
	ENFERMERO	NIÑO BRICEÑO OSCAR DARIO					
6:22	ENFERMERO	OSORIO MORENO ANYI JULIETH	2				[Signature]
	ENFERMERO	PALACIOS CASANO LICETH PAOLA					
	ENFERMERO	RUIZ VALENCIA LUIS FELIPE					
	ENFERMERO	VARGAS SALAZAR DIANA PAOLA					
	ENFERMERO	HINOJOSA CEBALLOS DORIANA MARIA					
	ENFERMERO	GIRALDO ORTEGA YURANY MARCELLY					
	ENFERMERO	ARGOTA GOMEZ OSCAR FARITH					
	ENFERMERO	BERMUDEZ CASTAÑEDA KATHERINE					
	ENFERMERO	BOTERO VALLEJO ELIANA					
	ENFERMERO	CARDONA VALENCIA LUISA FERNANDA					
05:48	MEDICO GENERAL	AGUIRRE BENITEZ DANIELA	2				Danielita
6:42	MEDICO GENERAL	ALVAREZ HERRERA DANIELA	2		-	-	Daniela
	MEDICO GENERAL	CAMPOS ARANGO MIGUEL ANGEL					
	MEDICO GENERAL	CHALA BLANDON YARETH PATRICIA					
	MEDICO GENERAL	CUELLO BARROS JOSE DAVID					
	MEDICO GENERAL	FRANCO MOSQUERA SARA					
	MEDICO GENERAL	LOZANO CASTRO HARRY MANUEL					
	MEDICO GENERAL	PEREZ GIL SANTIAGO					
	MEDICO GENERAL	QUINTERO JARAMILLO ANA MARIA					
	MEDICO GENERAL	VELASQUEZ SIERRA KEVIN					
6:32	MEDICO GENERAL	VILLAREAL MONTENEGRO CINDY VANESSA	1	-	-	-	Vanessa V
	MEDICO GENERAL	ZULUAGA MUÑOZ DANIELA					
6:27	C. REGULADOR	MENDOZA RIVERA YESSICA PAOLA	1				[Signature]
SERVICIO: URGENCIAS Y CENTRO REGULADOR			FECHA: 14-01-22				

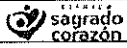

PLANILLA DE ENTREGA DE ELEMENTOS DE PROTECCION PERSONAL

FECHA ACT: Mayo 2020		VERSION: 002	COD: A-LOG-F-004				PAG:1/2
Hora de entrega	Cargo	Nombres y Apellidos de quién recibierecibe	Tapaboca	Gorro	Bata	N95	Firma
	APRENDIZ	HURTADO MOSQUERA YASURI					
6:00	APRENDIZ	SOTO SOTO MARIA ISABEL	1				Maria Isabel
7:00	AUXILIAR DE ENFERMERIA	CARDONA GARCIA TATIANA YULIED	1				Yulied
	AUXILIAR DE ENFERMERIA	AGUDELO PALACIO HECTOR MARIO					
	AUXILIAR DE ENFERMERIA	BOTERO GALEANO ZULY BEATRIZ					
6:05	AUXILIAR DE ENFERMERIA	CUERVO JARAMILLO VALENTINA	1				Valentina
6:02	AUXILIAR DE ENFERMERIA	DE DIEGO PALACIOS ZULEYNY	1				Zuleyny
	AUXILIAR DE ENFERMERIA	DIAZ POLANIA MAIK ORLANDO					
6:01	AUXILIAR DE ENFERMERIA	ESPINOSA MALDONADO CESAR ANDRES	1				Cesar
	AUXILIAR DE ENFERMERIA	GOMEZ PALACIO MAURICIO					
	AUXILIAR DE ENFERMERIA	GRANADA SUAZA ELIANA PAOLA					
	AUXILIAR DE ENFERMERIA	GRANADOS ESCOBAR CATALINA ALEXANDRA					
	AUXILIAR DE ENFERMERIA	HOLGUIN CUERVO JESUS DAGOVER					
6:00	AUXILIAR DE ENFERMERIA	HOLGUIN OLIVEROS YUDY	2				Yudy
7:01	AUXILIAR DE ENFERMERIA	LONDOÑO GARCIA KELLY ALEXANDRA	2				Kelly
7:05	AUXILIAR DE ENFERMERIA	LOPEZ LOPEZ DIANA PATRICIA	1				Diana
	AUXILIAR DE ENFERMERIA	MARTINEZ GUZMAN CLAUDIA					
7:10	AUXILIAR DE ENFERMERIA	MAZO SEPULVEDA ELKIN DARIO	1				Elkin
	AUXILIAR DE ENFERMERIA	MEJIA DE OSSA LINA MARCELA					
7:12	AUXILIAR DE ENFERMERIA	MORALES GOMEZ MARIA ALEJANDRA	1				Alejandra
7:15	AUXILIAR DE ENFERMERIA	MOSQUERA CUESTA SINDY LICETH	2				Sindy
7:18	AUXILIAR DE ENFERMERIA	MUÑOZ CASTAÑEDA OSCAR ANDRES	1				Oscar
	AUXILIAR DE ENFERMERIA	OBANDO CARMONA ANDRES FELIPE					
	AUXILIAR DE ENFERMERIA	OROZCO ORTIZ LAURA ESTEFANI					
	AUXILIAR DE ENFERMERIA	OSORIO TAPIERO ROCIO DEL PILAR					
6:15	AUXILIAR DE ENFERMERIA	OSPINA MUÑOZ DIANA ALEJANDRA	1				Diana
	AUXILIAR DE ENFERMERIA	RESTREPO QUICENO CARLOS ARTURO					
	AUXILIAR DE ENFERMERIA	ROJAS GOMEZ LICETT ANDREA					
	AUXILIAR DE ENFERMERIA	OSORIO MORENO ANYI JULIETH					
	AUXILIAR DE ENFERMERIA	SEPULVEDA MARIN MATEO					
	AUXILIAR DE ENFERMERIA	SUAREZ SANCHEZ CRISTIAN JOSE					
	AUXILIAR DE ENFERMERIA	TAMAYO GOMEZ SILVANA MARCELA					
	AUXILIAR DE ENFERMERIA	VALENCIA CHAVARRIA LAURA DANIELA					
6:20	AUXILIAR DE ENFERMERIA	VASQUEZ MONTOYA ANGIE MIRELLA	1				Angie
SERVICIO: URGENCIAS			FECHA: 13-01-22				

FECHA ACT: Mayo 2020		VERSION: 002	COD: A-LOG-F-004				PAG:2/2
Hora de entrega	Cargo	Nombres y Apellidos de quién recibierecebe	Tapaboca	Gorro	Bata	N95	Firma
	AUX DE SERVICIOS GENERALES	FLOREZ SALINAS JUAN CARLOS					
6:00	AUX DE SERVICIOS GENERALES	MARIN RIOS CRISTIAN CAMILO	2				
	AUX DE SERVICIOS GENERALES	MAZO RESTREPO EDWAN JHAIR					
	AUX DE SERVICIOS GENERALES	MOSQUERA MORENO LUIS FERNANDO					
7:00	AUX DE SERVICIOS GENERALES	RIOS CHALARCA JOSE FERNANDO	1	-	-	-	Josefno
6:10	AUX DE SERVICIOS GENERALES	SANCHEZ ORTIZ RIGOBERTO	1	-	-	-	R. J. S.
	ENFERMERO	CRUZ RESTREPO NANCY YOHANA					
	ENFERMERO	GIRALDO ORTEGA MARELLY					
6:20	ENFERMERO	LEON ALANZABAL VANLLELYS ADELAIDA	2	-	-	-	Adelaida L.
	ENFERMERO	MEJIA SOTO YURANI					
	ENFERMERO	MOLINA BUITRAGO SANDRA YANET					
	ENFERMERO	NIÑO BRICEÑO OSCAR DARIO					
	ENFERMERO	OSORIO MORENO ANYI JULIETH					
6:25	ENFERMERO	PALACIOS CASANO LICETH PAOLA	2	-	-	-	[Signature]
	ENFERMERO	RUIZ VALENCIA LUIS FELIPE					
	ENFERMERO	VARGAS SALAZAR DIANA PAOLA					
	ENFERMERO	HINOJOSA CEBALLOS DORIANA MARIA					
	ENFERMERO	GIRALDO ORTEGA YURANY MARCELLY					
6:32	ENFERMERO	ARGOTA GOMEZ OSCAR FARITH	1				[Signature]
6:22	ENFERMERO	BERMUDEZ CASTAÑEDA KATHERINE	1				[Signature]
	ENFERMERO	BOTERO VALLEJO ELIANA					
	ENFERMERO	CARDONA VALENCIA LUISA FERNANDA					
05:40	MEDICO GENERAL	AGUIRRE BENITEZ DANIELA	2				[Signature]
5:00	MEDICO GENERAL	ALVAREZ HERRERA DANIELA	2	-	-	-	Daniela
	MEDICO GENERAL	CAMPOS ARANGO MIGUEL ANGEL					
	MEDICO GENERAL	CHALA BLANDON YARETH PATRICIA					
	MEDICO GENERAL	CUELLO BARROS JOSE DAVID					
	MEDICO GENERAL	FRANCO MOSQUERA SARA					
	MEDICO GENERAL	LOZANO CASTRO HARRY MANUEL					
6:01	MEDICO GENERAL	PEREZ GIL SANTIAGO	2	-	-	-	[Signature]
	MEDICO GENERAL	QUINTERO JARAMILLO ANA MARIA					
6:05	MEDICO GENERAL	VELASQUEZ SIERRA KEVIN	2				[Signature]
	MEDICO GENERAL	VILLAREAL MONTENEGRO CINDY VANESSA					
	MEDICO GENERAL	ZULUAGA MUÑOZ DANIELA					
	C. REGULADOR	MENDOZA RIVERA YESSICA PAOLA					
SERVICIO: URGENCIAS Y CENTRO REGULADOR			FECHA: 13-01-22				

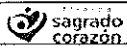

PLANILLA DE ENTREGA DE ELEMENTOS DE PROTECCION PERSONAL

FECHA ACT: Mayo 2020		VERSION: 002	COD: A-LOG-F-004				PAG:1/2
Hora de entrega	Cargo	Nombres y Apellidos de quién recibierecebe	Tapaboca	Gorro	Bata	N95	Firma
6:50	APRENDIZ	HURTADO MOSQUERA YASURI	✓ 1				yasuri
	APRENDIZ	SOTO SOTO MARIA ISABEL					
	AUXILIAR DE ENFERMERIA	CARDONA GARCIA TATIANA YULIED					
6:10	AUXILIAR DE ENFERMERIA	AGUDELO PALACIO HECTOR MARIO	✓ 1				
6:05	AUXILIAR DE ENFERMERIA	BOTERO GALEANO ZULY BEATRIZ	✓ 1	-	-		
	AUXILIAR DE ENFERMERIA	CUERVO JARAMILLO VALENTINA					
	AUXILIAR DE ENFERMERIA	DE DIEGO PALACIOS ZULEYNY					
	AUXILIAR DE ENFERMERIA	DIAZ POLANIA MAIK ORLANDO					
	AUXILIAR DE ENFERMERIA	ESPINOSA MALDONADO CESAR ANDRES					
	AUXILIAR DE ENFERMERIA	GOMEZ PALACIO MAURICIO					
6:30	AUXILIAR DE ENFERMERIA	GRANADA SUAZA ELIANA PAOLA	✓ 1				
	AUXILIAR DE ENFERMERIA	GRANADOS ESCOBAR CATALINA ALEXANDRA					
6:10	AUXILIAR DE ENFERMERIA	HOLGUIN CUERVO JESUS DAGOVER	✓ 1				
	AUXILIAR DE ENFERMERIA	HOLGUIN OLIVEROS YUDY					
	AUXILIAR DE ENFERMERIA	LONDOÑO GARCIA KELLY ALEXANDRA					
	AUXILIAR DE ENFERMERIA	LOPEZ LOPEZ DIANA PATRICIA					
	AUXILIAR DE ENFERMERIA	MARTINEZ GUZMAN CLAUDIA					
	AUXILIAR DE ENFERMERIA	MAZO SEPULVEDA ELKIN DARIO					
	AUXILIAR DE ENFERMERIA	MEJIA DE OSSA LINA MARCELA					
	AUXILIAR DE ENFERMERIA	MORALES GOMEZ MARIA ALEJANDRA					
6:30	AUXILIAR DE ENFERMERIA	MOSQUERA CUESTA SINDY LICETH	✓ 1	1	-	-	Sindy
	AUXILIAR DE ENFERMERIA	MUÑOZ CASTAÑEDA OSCAR ANDRES					
	AUXILIAR DE ENFERMERIA	OBANDO CARMONA ANDRES FELIPE					
5:00	AUXILIAR DE ENFERMERIA	OROZCO ORTIZ LAURA ESTEFANI	✓ 1				
	AUXILIAR DE ENFERMERIA	OSORIO TAPIERO ROCIO DEL PILAR					
	AUXILIAR DE ENFERMERIA	OSPINA MUÑOZ DIANA ALEJANDRA					
	AUXILIAR DE ENFERMERIA	RESTREPO QUICENO CARLOS ARTURO					
	AUXILIAR DE ENFERMERIA	ROJAS GOMEZ LICETT ANDREA					
	AUXILIAR DE ENFERMERIA	OSORIO MORENO ANYI JÚLIETH					
	AUXILIAR DE ENFERMERIA	SEPULVEDA MARIN MATEO					
	AUXILIAR DE ENFERMERIA	SUAREZ SANCHEZ CRISTIAN JOSE					
	AUXILIAR DE ENFERMERIA	TAMAYO GOMEZ SILVANA MARCELA					
	AUXILIAR DE ENFERMERIA	VALENCIA CHAVARRIA LAURA DANIELA					
	AUXILIAR DE ENFERMERIA	VASQUEZ MONTOYA ANGIE MIRELLA					
SERVICIO: URGENCIAS			FECHA: 12-01-22				

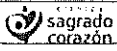

PLANILLA DE ENTREGA DE ELEMENTOS DE PROTECCION PERSONAL

FECHA ACT: Mayo 2020		VERSION: 002	COD: A-LOG-F-004				PAG:2/2
Hora de entrega	Cargo	Nombres y Apellidos de quién recibierecibe	Tapaboca	Gorro	Bata	N95	Firma
3:00	AUX DE SERVICIOS GENERALES	FLOREZ SALINAS JUAN CARLOS	1	-	-	-	[Signature]
	AUX DE SERVICIOS GENERALES	MARIN RIOS CRISTIAN CAMILO					
6:00	AUX DE SERVICIOS GENERALES	MAZO RESTREPO EDWAN JHAIR	3				[Signature]
	AUX DE SERVICIOS GENERALES	MOSQUERA MORENO LUIS FERNANDO					
7:30	AUX DE SERVICIOS GENERALES	RIOS CHALARCA JOSE FERNANDO	1	-	-	-	[Signature]
6:00	AUX DE SERVICIOS GENERALES	SANCHEZ ORTIZ RIGOBERTO	1	-	-	-	[Signature]
	ENFERMERO	CRUZ RESTREPO NANCY YOHANA					
	ENFERMERO	GIRALDO ORTEGA MARELLY					
	ENFERMERO	LEON ALANZABAL VANLLELYS ADELAIDA					
	ENFERMERO	MEJIA SOTO YURANI					
6:55	ENFERMERO	MOLINA BUITRAGO SANDRA YANET	1	-	-	-	[Signature]
	ENFERMERO	NIÑO BRICEÑO OSCAR DARIO					
	ENFERMERO	OSORIO MORENO ANYI JULIETH					
6:30	ENFERMERO	PALACIOS CASANO LICETH PAOLA	2	-	-	-	[Signature]
6:45	ENFERMERO	RUIZ VALENCIA LUIS FELIPE	2	φ	φ	φ	[Signature]
	ENFERMERO	VARGAS SALAZAR DIANA PAOLA					
	ENFERMERO	HINOJOSA CEBALLOS DORIANA MARIA					
	ENFERMERO	GIRALDO ORTEGA YURANY MARCELLY					
	ENFERMERO	ARGOTA GOMEZ OSCAR FARITH					
	ENFERMERO	BERMUDEZ CASTAÑEDA KATHERINE					
	ENFERMERO	BOTERO VALLEJO ELIANA					
	ENFERMERO	CARDONA VALENCIA LUISA FERNANDA					
	MEDICO GENERAL	AGUIRRE BENITEZ DANIELA					
6:10	MEDICO GENERAL	ALVAREZ HERRERA DANIELA	2	-	-	-	[Signature]
	MEDICO GENERAL	CAMPOS ARANGO MIGUEL ANGEL					
	MEDICO GENERAL	CHALA BLANDON YARETH PATRICIA					
	MEDICO GENERAL	CUELLO BARROS JOSE DAVID					
	MEDICO GENERAL	FRANCO MOSQUERA SARA					
	MEDICO GENERAL	LOZANO CASTRO HARRY MANUEL					
	MEDICO GENERAL	PEREZ GIL SANTIAGO					
	MEDICO GENERAL	QUINTERO JARAMILLO ANA MARIA					
	MEDICO GENERAL	VELASQUEZ SIERRA KEVIN					
	MEDICO GENERAL	VILLAREAL MONTENEGRO CINDY VANESSA					
	MEDICO GENERAL	ZULUAGA MUÑOZ DANIELA					
	C. REGULADOR	MENDOZA RIVERA YESSICA PAOLA					
SERVICIO: URGENCIAS Y CENTRO REGULADOR			FECHA: 12-01-22				

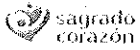

PLANILLA DE ENTREGA DE ELEMENTOS DE PROTECCION PERSONAL

FECHA ACT: Mayo 2020		VERSION: 002	COD: A-LOG-F-004				PAG:1/2
Hora de entrega	Cargo	Nombres y Apellidos de quién recibierecibe	Tapaboca	Gorro	Bata	N95	Firma
	APRENDIZ	HURTADO MOSQUERA YASURI					
6:00	APRENDIZ	SOTO SOTO MARIA ISABEL	1				Maria Isabel Soto
	AUXILIAR DE ENFERMERIA	CARDONA GARCIA TATIANA YULIED					
	AUXILIAR DE ENFERMERIA	AGUDELO PALACIO HECTOR MARIO					
7:00	AUXILIAR DE ENFERMERIA	BOTERO GALEANO ZULY BEATRIZ	1	-	-	-	Zuly B
	AUXILIAR DE ENFERMERIA	CUERVO JARAMILLO VALENTINA					
6:40	AUXILIAR DE ENFERMERIA	DE DIEGO PALACIOS ZULEYNY	1	-	-	-	
	AUXILIAR DE ENFERMERIA	DIAZ POLANIA MAIK ORLANDO					
	AUXILIAR DE ENFERMERIA	ESPINOSA MALDONADO CESAR ANDRES					
	AUXILIAR DE ENFERMERIA	GOMEZ PALACIO MAURICIO					
	AUXILIAR DE ENFERMERIA	GRANADA SUAZA ELIANA PAOLA					
7:00	AUXILIAR DE ENFERMERIA	GRANADOS ESCOBAR CATALINA ALEXANDRA	1				
	AUXILIAR DE ENFERMERIA	HOLGUIN CUERVO JESUS DAGOVER	1				
6:50	AUXILIAR DE ENFERMERIA	HOLGUIN OLIVEROS YUDY	1	-	-	-	
8:50	AUXILIAR DE ENFERMERIA	LONDOÑO GARCIA KELLY ALEXANDRA	1	-	-	-	
6:00	AUXILIAR DE ENFERMERIA	LOPEZ LOPEZ DIANA PATRICIA	1	-	-	1	
	AUXILIAR DE ENFERMERIA	MARTINEZ GUZMAN CLAUDIA					
	AUXILIAR DE ENFERMERIA	MAZO SEPULVEDA ELKIN DARIO					
	AUXILIAR DE ENFERMERIA	MEJIA DE OSSA LINA MARCELA					
	AUXILIAR DE ENFERMERIA	MORALES GOMEZ MARIA ALEJANDRA					
	AUXILIAR DE ENFERMERIA	MOSQUERA CUESTA SINDY LICETH					
8:00	AUXILIAR DE ENFERMERIA	MUÑOZ CASTAÑEDA OSCAR ANDRES	1				
	AUXILIAR DE ENFERMERIA	OBANDO CARMONA ANDRES FELIPE					
6:75	AUXILIAR DE ENFERMERIA	OROZCO ORTIZ LAURA ESTEFANI	2	-	-	-	
	AUXILIAR DE ENFERMERIA	OSORIO TAPIERO ROCIO DEL PILAR					
6:25	AUXILIAR DE ENFERMERIA	OSPINA MUÑOZ DIANA ALEJANDRA	1	-	-	-	
	AUXILIAR DE ENFERMERIA	RESTREPO QUICENO CARLOS ARTURO					
6:42	AUXILIAR DE ENFERMERIA	ROJAS GOMEZ LICETT ANDREA	1	-	-	-	
	AUXILIAR DE ENFERMERIA	OSORIO MORENO ANYI JULIETH					

SERVICIO: URGENCIAS

FECHA: 11-01-22

FECHA ACT: Mayo 2020		VERSION: 002	COD: A-LOG-F-004				PAG:2/2
Hora de entrega	Cargo	Nombres y Apellidos de quién recibierecibe	Tapaboca	Gorro	Bata	N95	Firma
6:10	AUXILIAR DE ENFERMERIA	SEPULVEDA MARIN MATEO	2				
	AUXILIAR DE ENFERMERIA	SUAREZ SANCHEZ CRISTIAN JOSE					
	AUXILIAR DE ENFERMERIA	TAMAYO GOMEZ SILVANA MARCELA					
	AUXILIAR DE ENFERMERIA	VALENCIA CHAVARRIA LAURA DANIELA					
	AUXILIAR DE ENFERMERIA	VASQUEZ MONTOYA ANGIE MIRELLA					
	AUXILIAR DE SERVICIOS GENERALES	FLOREZ SALINAS JUAN CARLOS					
7:00	AUXILIAR DE SERVICIOS GENERALES	MARIN RIOS CRISTIAN CAMILO	2				
	AUXILIAR DE SERVICIOS GENERALES	MAZO RESTREPO EDWAN JHAIR					
	AUXILIAR DE SERVICIOS GENERALES	MOSQUERA MORENO LUIS FERNANDO					
6:15	AUXILIAR DE SERVICIOS GENERALES	RIOS CHALARCA JOSE FERNANDO	1	-	-	-	Jose Foo
	AUXILIAR DE SERVICIOS GENERALES	SANCHEZ ORTIZ RIGOBERTO					
	ENFERMERO	CRUZ RESTREPO NANCY YOHANA					
	ENFERMERO	GIRALDO ORTEGA MARELLY					
	ENFERMERO	LEON ALANZABAL VANLLELYS ADELAIDA					
	ENFERMERO	MEJIA SOTO YURANI					
	ENFERMERO	MOLINA BUITRAGO SANDRA YANET					
	ENFERMERO	NIÑO BRICEÑO OSCAR DARIO					
	ENFERMERO	OSORIO MORENO ANYI JULIETH					
	ENFERMERO	PALACIOS CASANO LICETH PAOLA					
	ENFERMERO	RUIZ VALENCIA LUIS FELIPE					
	ENFERMERO	VARGAS SALAZAR DIANA PAOLA					
	ENFERMERO	HINOJOSA CEBALLOS DORIANA MARIA					
	ENFERMERO	GIRALDO ORTEGA YURANY MARCELLY					
	ENFERMERO	ARGOTA GOMEZ OSCAR FARITH					
	ENFERMERO	BERMUDEZ CASTAÑEDA KATHERINE					
6:20	ENFERMERO	BOTERO VALLEJO ELIANA	7				Elideth
	ENFERMERO	CARDONA VALENCIA LUISA FERNANDA					
AS. 4/8	MEDICO GENERAL	AGUIRRE BENITEZ DANIELA	2				Daniela
	MEDICO GENERAL	ALVAREZ HERRERA DANIELA					
	MEDICO GENERAL	CAMPOS ARANGO MIGUEL ANGEL					
	MEDICO GENERAL	CHALA BLANDON YARETH PATRICIA					
	MEDICO GENERAL	CUELLO BARROS JOSE DAVID					
18:00	MEDICO GENERAL	FRANCO MOSQUERA SARA	2	0	0		
7:02	MEDICO GENERAL	LOZANO CASTRO HARRY MANUEL	1				
	MEDICO GENERAL	PEREZ GIL SANTIAGO					
	MEDICO GENERAL	QUINTERO JARAMILLO ANA MARIA					
6:02	MEDICO GENERAL	VELASQUEZ SIERRA KEVIN	2				Kris
	MEDICO GENERAL	VILLAREAL MONTENEGRO CINDY VANESSA					
	MEDICO GENERAL	ZULUAGA MUÑOZ DANIELA					
6:00	C. REGULADOR	MENDOZA RIVERA YESSICA PAOLA	11				Ana M. Lca
SERVICIO: URGENCIAS Y CENTRO REGULADOR			FECHA: 11-01-22				

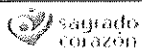

PLANILLA DE ENTREGA DE ELEMENTOS DE PROTECCION PERSONAL

FECHA ACT: Mayo 2020		VERSION: 002	COD: A-LOG-F-004				PAG:1/2
Hora de entrega	Cargo	Nombres y Apellidos de quién reciberecibe	Tapaboca	Gorro	Bata	N95	Firma
	APRENDIZ	HURTADO MOSQUERA YASURI					
	APRENDIZ	SOTO SOTO MARIA ISABEL					
6:30	AUXILIAR DE ENFERMERIA	CARDONA GARCIA TATIANA YULIED	1	M48			TTC [Signature]
6:15	AUXILIAR DE ENFERMERIA	AGUDELO PALACIO HECTOR MARIO	1				
	AUXILIAR DE ENFERMERIA	BOTERO GALEANO ZULY BEATRIZ					
	AUXILIAR DE ENFERMERIA	CUERVO JARAMILLO VALENTINA					
	AUXILIAR DE ENFERMERIA	DE DIEGO PALACIOS ZULEYNY					
	AUXILIAR DE ENFERMERIA	DIAZ POLANIA MAIK ORLANDO					
	AUXILIAR DE ENFERMERIA	ESPINOSA MALDONADO CESAR ANDRES					
	AUXILIAR DE ENFERMERIA	GOMEZ PALACIO MAURICIO					
	AUXILIAR DE ENFERMERIA	GRANADA SUAZA ELIANA PAOLA					
	AUXILIAR DE ENFERMERIA	GRANADOS ESCOBAR CATALINA ALEXANDRA					
	AUXILIAR DE ENFERMERIA	HOLGUIN CUERVO JESUS DAGOVER					
	AUXILIAR DE ENFERMERIA	HOLGUIN OLIVEROS YUDY					
	AUXILIAR DE ENFERMERIA	LONDOÑO GARCIA KELLY ALEXANDRA					
	AUXILIAR DE ENFERMERIA	LOPEZ LOPEZ DIANA PATRICIA					
	AUXILIAR DE ENFERMERIA	MARTINEZ GUZMAN CLAUDIA					
	AUXILIAR DE ENFERMERIA	MAZO SEPULVEDA ELKIN DARIO					
	AUXILIAR DE ENFERMERIA	MEJIA DE OSSA LINA MARCELA					
	AUXILIAR DE ENFERMERIA	MORALES GOMEZ MARIA ALEJANDRA					
	AUXILIAR DE ENFERMERIA	MOSQUERA CUESTA SINDY LICETH					
	AUXILIAR DE ENFERMERIA	MUÑOZ CASTAÑEDA OSCAR ANDRES					
	AUXILIAR DE ENFERMERIA	OBANDO CARMONA ANDRES FELIPE					
	AUXILIAR DE ENFERMERIA	OROZCO ORTIZ LAURA ESTEFANI					
	AUXILIAR DE ENFERMERIA	OSORIO TAPIERO ROCIO DEL PILAR					
	AUXILIAR DE ENFERMERIA	OSPINA MUÑOZ DIANA ALEJANDRA					
	AUXILIAR DE ENFERMERIA	RESTREPO QUICENO CARLOS ARTURO					
	AUXILIAR DE ENFERMERIA	ROJAS GOMEZ LICETT ANDREA					
	AUXILIAR DE ENFERMERIA	OSORIO MORENO ANYI JULIETH					
SERVICIO: URGENCIAS			FECHA: 10-01-22				

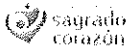

PLANILLA DE ENTREGA DE ELEMENTOS DE PROTECCION PERSONAL

FECHA ACT: Mayo 2020		VERSION: 002	COD: A-LOG-F-004				PAG:2/2
Hora de entrega	Cargo	Nombres y Apellidos de quién recibierecibe	Tapaboca	Gorro	Bata	N95	Firma
	AUXILIAR DE ENFERMERIA	SEPULVEDA MARIN MATEO					
	AUXILIAR DE ENFERMERIA	SUAREZ SANCHEZ CRISTIAN JOSE					
	AUXILIAR DE ENFERMERIA	TAMAYO GOMEZ SILVANA MARCELA					
	AUXILIAR DE ENFERMERIA	VALENCIA CHAVARRIA LAURA DANIELA					
	AUXILIAR DE ENFERMERIA	VASQUEZ MONTOYA ANGIE MIRELLA					
	AUXILIAR DE SERVICIOS GENERALES	FLOREZ SALINAS JUAN CARLOS					
	AUXILIAR DE SERVICIOS GENERALES	MARIN RIOS CRISTIAN CAMILO					
6:30	AUXILIAR DE SERVICIOS GENERALES	MAZO RESTREPO EDWAN JHAIR	3	-	-	-	3/1
	AUXILIAR DE SERVICIOS GENERALES	MOSQUERA MORENO LUIS FERNANDO					
	AUXILIAR DE SERVICIOS GENERALES	RIOS CHALARCA JOSE FERNANDO					
6:10	AUXILIAR DE SERVICIOS GENERALES	SANCHEZ ORTIZ RIGOBERTO	2	1	+	=	Rigoberto
6:50	ENFERMERO	CRUZ RESTREPO NANCY YOHANA	2	-	-	-	Sara Cruz
	ENFERMERO	GIRALDO ORTEGA MARELLY					
	ENFERMERO	LEON ALANZABAL VANLLELYS ADELAIDA					
	ENFERMERO	MEJIA SOTO YURANI					
	ENFERMERO	MOLINA BUITRAGO SANDRA YANET					
	ENFERMERO	NIÑO BRICEÑO OSCAR DARIO					
	ENFERMERO	OSORIO MORENO ANYI JULIETH					
	ENFERMERO	PALACIOS CASANO LICETH PAOLA					
	ENFERMERO	RUIZ VALENCIA LUIS FELIPE					
	ENFERMERO	VARGAS SALAZAR DIANA PAOLA					
	ENFERMERO	HINOJOSA CEBALLOS DORIANA MARIA					
	ENFERMERO	GIRALDO ORTEGA YURANY MARCELLY					
	ENFERMERO	ARGOTA GOMEZ OSCAR FARITH					
	ENFERMERO	BERMUDEZ CASTAÑEDA KATHERINE					
	ENFERMERO	BOTERO VALLEJO ELIANA					
	ENFERMERO	CARDONA VALENCIA LUISA FERNANDA					
11:45	MEDICO GENERAL	AGUIRRE BENITEZ DANIELA	2	-	-	-	Daniela
6:20	MEDICO GENERAL	ALVAREZ HERRERA DANIELA	2	-	-	-	Daniela
	MEDICO GENERAL	CAMPOS ARANGO MIGUEL ANGEL					
5:30	MEDICO GENERAL	CHALA BLANDON YARETH PATRICIA	2	-	-	-	Chalaly
	MEDICO GENERAL	CUELLO BARROS JOSE DAVID					
	MEDICO GENERAL	FRANCO MOSQUERA SARA					
	MEDICO GENERAL	LOZANO CASTRO HARRY MANUEL					
	MEDICO GENERAL	PEREZ GIL SANTIAGO					
	MEDICO GENERAL	QUINTERO JARAMILLO ANA MARIA					
3:50	MEDICO GENERAL	VELASQUEZ SIERRA KEVIN	2	-	-	-	K.V.S.
	MEDICO GENERAL	VILLAREAL MONTENEGRO CINDY VANESSA					
	MEDICO GENERAL	ZULUAGA MUÑOZ DANIELA					
	C. REGULADOR	MENDOZA RIVERA YESSICA PAOLA					
SERVICIO: URGENCIAS Y CENTRO REGULADOR			FECHA: 10-01-22				

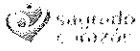

PLANILLA DE ENTREGA DE ELEMENTOS DE PROTECCION PERSONAL

FECHA ACT: Mayo 2020		VERSION: 002	COD: A-LOG-F-004				PAG:1/2
Hora de entrega	Cargo	Nombres y Apellidos de quién recibierecibe	Tapaboca	Gorro	Bata	N95	Firma
	APRENDIZ	HURTADO MOSQUERA YASURI					
	APRENDIZ	SOTO SOTO MARIA ISABEL					
6:15	AUXILIAR DE ENFERMERIA	CARDONA GARCIA TATIANA YULIED ✓	1				716
	AUXILIAR DE ENFERMERIA	AGUDELO PALACIO HECTOR MARIO					
	AUXILIAR DE ENFERMERIA	BOTERO GALEANO ZULY BEATRIZ					
7:00	AUXILIAR DE ENFERMERIA	CUERVO JARAMILLO VALENTINA ✓	1				<i>[Signature]</i>
7:15	AUXILIAR DE ENFERMERIA	DE DIEGO PALACHOS ZULEYNY ✓	1				<i>[Signature]</i>
	AUXILIAR DE ENFERMERIA	DIAZ POLANIA MAIK ORLANDO					
	AUXILIAR DE ENFERMERIA	ESPINOSA MALDONADO CESAR ANDRES					
	AUXILIAR DE ENFERMERIA	GOMEZ PALACIO MAURICIO					
	AUXILIAR DE ENFERMERIA	GRANADA SUAZA ELIANA PAOLA					
	AUXILIAR DE ENFERMERIA	GRANADOS ESCOBAR CATALINA ALEXANDRA					
6:50	AUXILIAR DE ENFERMERIA	HOLGUIN CUERVO JESUS DAGOVER ✓	2				<i>[Signature]</i>
6:10	AUXILIAR DE ENFERMERIA	HOLGUIN OLIVEROS YUDY ✓					<i>[Signature]</i>
	AUXILIAR DE ENFERMERIA	LONDOÑO GARCIA KELLY ALEXANDRA					
	AUXILIAR DE ENFERMERIA	LOPEZ LOPEZ DIANA PATRICIA					
	AUXILIAR DE ENFERMERIA	MARTINEZ GUZMAN CLAUDIA					
	AUXILIAR DE ENFERMERIA	MAZO SEPULVEDA ELKIN DARIO					
	AUXILIAR DE ENFERMERIA	MEJIA DE OSSA LINA MARCELA					
	AUXILIAR DE ENFERMERIA	MORALES GOMEZ MARIA ALEJANDRA					
	AUXILIAR DE ENFERMERIA	MOSQUERA CUESTA SINDY LICETH					
6:15	AUXILIAR DE ENFERMERIA	MUÑOZ CASTAÑEDA OSCAR ANDRES ✓	1				<i>[Signature]</i>
	AUXILIAR DE ENFERMERIA	OBANDO CARMONA ANDRES FELIPE					
6:50	AUXILIAR DE ENFERMERIA	OROZCO ORTIZ LAURA ESTEFANI ✓	2				<i>[Signature]</i>
	AUXILIAR DE ENFERMERIA	OSORIO TAPIERO ROCIO DEL PILAR					
6:15	AUXILIAR DE ENFERMERIA	OSPINA MUÑOZ DIANA ALEJANDRA ✓	1				<i>[Signature]</i>
	AUXILIAR DE ENFERMERIA	RESTREPO QUICENO CARLOS ARTURO					
6:10	AUXILIAR DE ENFERMERIA	ROJAS GOMEZ LICETT ANDREA ✓	2				<i>[Signature]</i>
	AUXILIAR DE ENFERMERIA	OSORIO MORENO ANYI JULIETH					
SERVICIO: URGENCIAS			FECHA: 09-01-22				

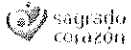

PLANILLA DE ENTREGA DE ELEMENTOS DE PROTECCION PERSONAL

FECHA ACT: Mayo 2020		VERSION: 002	COD: A-LOG-F-004				PAG:2/2
Hora de entrega	Cargo	Nombres y Apellidos de quién recibierecibe	Tapaboca	Gorro	Bata	N95	Firma
	AUXILIAR DE ENFERMERIA	SEPULVEDA MARIN MATEO					
7:00	AUXILIAR DE ENFERMERIA	SUAREZ SANCHEZ CRISTIAN JOSE	2	-	-	-	
	AUXILIAR DE ENFERMERIA	TAMAYO GOMEZ SILVANA MARCELA					
	AUXILIAR DE ENFERMERIA	VALENCIA CHAVARRIA LAURA DANIELA					
	AUXILIAR DE ENFERMERIA	VASQUEZ MONTOYA ANGIE MIRELLA					
6:30	AUXILIAR DE SERVICIOS GENERALES	FLOREZ SALINAS JUAN CARLOS	1	-	-	-	
	AUXILIAR DE SERVICIOS GENERALES	MARIN RIOS CRISTIAN CAMILO					
8:00	AUXILIAR DE SERVICIOS GENERALES	MAZO RESTREPO EDWAN JHAIR	3	-	-	-	
3:20	AUXILIAR DE SERVICIOS GENERALES	MOSQUERA MORENO LUIS FERNANDO	2	-	-	-	
	AUXILIAR DE SERVICIOS GENERALES	RIOS CHALARCA JOSE FERNANDO					
	AUXILIAR DE SERVICIOS GENERALES	SANCHEZ ORTIZ RIGOBERTO					
	ENFERMERO	CRUZ RESTREPO NANCY YOHANA					
6:55	ENFERMERO	GIRALDO ORTEGA MARELLY	1	-	-	-	
	ENFERMERO	LEON ALANZABAL VANLLELYS ADELAIDA					
	ENFERMERO	MEJIA SOTO YURANI					
	ENFERMERO	MOLINA BUITRAGO SANDRA YANET					
	ENFERMERO	NIÑO BRICEÑO OSCAR DARIO					
	ENFERMERO	OSORIO MORENO ANYI JULIETH					
6:15	ENFERMERO	PALACIOS CASANO LICETH PAOLA	2	-	-	-	
6:55	ENFERMERO	RUIZ VALENCIA LUIS FELIPE	2	Ø	Ø	Ø	
	ENFERMERO	VARGAS SALAZAR DIANA PAOLA					
	ENFERMERO	HINOJOSA CEBALLOS DORIANA MARIA					
	ENFERMERO	GIRALDO ORTEGA YURANY MARCELLY					
	ENFERMERO	ARGOTA GOMEZ OSCAR FARITH					
	ENFERMERO	BERMUDEZ CASTAÑEDA KATHERINE					
6:50	ENFERMERO	BOTERO VALLEJO ELIANA	2				
	ENFERMERO	CARDONA VALENCIA LUISA FERNANDA					
	MEDICO GENERAL	AGUIRRE BENITEZ DANIELA					
	MEDICO GENERAL	ALVAREZ HERRERA DANIELA					
	MEDICO GENERAL	CAMPOS ARANGO MIGUEL ANGEL					
	MEDICO GENERAL	CHALA BLANDON YARETH PATRICIA					
	MEDICO GENERAL	CUELLO BARROS JOSE DAVID					
6:00	MEDICO GENERAL	FRANCO MOSQUERA SARA	2	00	-	-	
6:15	MEDICO GENERAL	LOZANO CASTRO HARRY MANUEL	1	-	-	-	
	MEDICO GENERAL	PEREZ GIL SANTIAGO					
	MEDICO GENERAL	QUINTERO JARAMILLO ANA MARIA					
	MEDICO GENERAL	VELASQUEZ SIERRA KEVIN					
	MEDICO GENERAL	VILLAREAL MONTENEGRO CINDY VANESSA					
	MEDICO GENERAL	ZULUAGA MUÑOZ DANIELA					
6:30	C. REGULADOR	MENDOZA RIVERA YESSICA PAOLA	1				

SERVICIO: URGENCIAS Y CENTRO REGULADOR

FECHA: 09-01-22

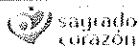

PLANILLA DE ENTREGA DE ELEMENTOS DE PROTECCION PERSONAL

FECHA ACT: Mayo 2020		VERSION: 002	COD: A-LOG-F-004				PAG:1/2
Hora de entrega	Cargo	Nombres y Apellidos de quién recibierecibe	Tapaboca	Gorro	Bata	N95	Firma
	APRENDIZ	HURTADO MOSQUERA YASURI					
	APRENDIZ	SOTO SOTO MARIA ISABEL					
	AUXILIAR DE ENFERMERIA	CARDONA GARCIA TATIANA YULIED					
	AUXILIAR DE ENFERMERIA	AGUDELO PALACIO HECTOR MARIO					
	AUXILIAR DE ENFERMERIA	BOTERO GALEANO ZULY BEATRIZ					
	AUXILIAR DE ENFERMERIA	CUERVO JARAMILLO VALENTINA					
6:50	AUXILIAR DE ENFERMERIA	DE DIEGO PALACIOS ZULEYNY	1	-	-	-	
	AUXILIAR DE ENFERMERIA	DIAZ POLANIA MAIK ORLANDO					
	AUXILIAR DE ENFERMERIA	ESPINOSA MALDONADO CESAR ANDRES					
	AUXILIAR DE ENFERMERIA	GOMEZ PALACIO MAURICIO					
	AUXILIAR DE ENFERMERIA	GRANADA SUAZA ELIANA PAOLA					
	AUXILIAR DE ENFERMERIA	GRANADOS ESCOBAR CATALINA ALEXANDRA					
	AUXILIAR DE ENFERMERIA	HOLGUIN CUERVO JESUS DAGOVER					
	AUXILIAR DE ENFERMERIA	HOLGUIN OLIVEROS YUDY					
	AUXILIAR DE ENFERMERIA	LONDOÑO GARCIA KELLY ALEXANDRA					
6:15	AUXILIAR DE ENFERMERIA	LOPEZ LOPEZ DIANA PATRICIA	1	-	-	-	
	AUXILIAR DE ENFERMERIA	MARTINEZ GUZMAN CLAUDIA					
	AUXILIAR DE ENFERMERIA	MAZO SEPULVEDA ELKIN DARIO					
	AUXILIAR DE ENFERMERIA	MEJIA DE OSSA LINA MARCELA					
6:00	AUXILIAR DE ENFERMERIA	MORALES GOMEZ MARIA ALEJANDRA	1	-	-	-	Alejandra
	AUXILIAR DE ENFERMERIA	MOSQUERA CUESTA SINDY LICETH					
	AUXILIAR DE ENFERMERIA	MUÑOZ CASTAÑEDA OSCAR ANDRES					
	AUXILIAR DE ENFERMERIA	OBANDO CARMONA ANDRES FELIPE					
	AUXILIAR DE ENFERMERIA	OROZCO ORTIZ LAURA ESTEFANI					
6:30	AUXILIAR DE ENFERMERIA	OSORIO TAPIERO ROCIO DEL PILAR	2				Rocio
	AUXILIAR DE ENFERMERIA	OSPINA MUÑOZ DIANA ALEJANDRA					
	AUXILIAR DE ENFERMERIA	RESTREPO QUICENO CARLOS ARTURO					
6:50	AUXILIAR DE ENFERMERIA	ROJAS GOMEZ LICETT ANDREA	1	-	-	-	Andrea
	AUXILIAR DE ENFERMERIA	OSORIO MORENO ANYI JULIETH					

SERVICIO: URGENCIAS

FECHA: 08-01-22

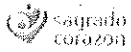

PLANILLA DE ENTREGA DE ELEMENTOS DE PROTECCION PERSONAL

FECHA ACT: Mayo 2020		VERSION: 002	COD: A-LOG-F-004				PAG:2/2
Hora de entrega	Cargo	Nombres y Apellidos de quién recibierecibe	Tapaboca	Gorro	Bata	N95	Firma
6:15	AUXILIAR DE ENFERMERIA	SEPULVEDA MARIN MATEO	2				<i>[Signature]</i>
	AUXILIAR DE ENFERMERIA	SUAREZ SANCHEZ CRISTIAN JOSE					
	AUXILIAR DE ENFERMERIA	TAMAYO GOMEZ SILVANA MARCELA					
	AUXILIAR DE ENFERMERIA	VALENCIA CHAVARRIA LAURA DANIELA					
	AUXILIAR DE ENFERMERIA	VASQUEZ MONTOYA ANGIE MIRELLA					
	AUXILIAR DE SERVICIOS GENERALES	FLOREZ SALINAS JUAN CARLOS					
	AUXILIAR DE SERVICIOS GENERALES	MARIN RIOS CRISTIAN CAMILO					
	AUXILIAR DE SERVICIOS GENERALES	MAZO RESTREPO EDWAN JHAIR					
	AUXILIAR DE SERVICIOS GENERALES	MOSQUERA MORENO LUIS FERNANDO					
	AUXILIAR DE SERVICIOS GENERALES	RIOS CHALARCA JOSE FERNANDO					
	AUXILIAR DE SERVICIOS GENERALES	SANCHEZ ORTIZ RIGOBERTO					
	ENFERMERO	CRUZ RESTREPO NANCY YOHANA					
6:20	ENFERMERO	GIRALDO ORTEGA MARELLY	1	-	-	-	<i>[Signature]</i>
	ENFERMERO	LEON ALANZABAL VANLLELYS ADELAIDA					
	ENFERMERO	MEJIA SOTO YURANI					
	ENFERMERO	MOLINA BUITRAGO SANDRA YANET					
	ENFERMERO	NIÑO BRICEÑO OSCAR DARIO					
	ENFERMERO	OSORIO MORENO ANYI JULIETH					
6:30	ENFERMERO	PALACIOS CASANO LICETH PAOLA	2	-	-	-	<i>[Signature]</i>
	ENFERMERO	RUIZ VALENCIA LUIS FELIPE					
	ENFERMERO	VARGAS SALAZAR DIANA PAOLA					
	ENFERMERO	HINOJOSA CEBALLOS DORIANA MARIA					
	ENFERMERO	GIRALDO ORTEGA YURANY MARCELLY					
	ENFERMERO	ARGOTA GOMEZ OSCAR FARITH					
	ENFERMERO	BERMUDEZ CASTAÑEDA KATHERINE					
6:10	ENFERMERO	BOTERO VALLEJO ELIANA	7				<i>[Signature]</i>
	ENFERMERO	CARDONA VALENCIA LUISA FERNANDA					
	MEDICO GENERAL	AGUIRRE BENITEZ DANIELA					
	MEDICO GENERAL	ALVAREZ HERRERA DANIELA					
	MEDICO GENERAL	CAMPOS ARANGO MIGUEL ANGEL					
6:15	MEDICO GENERAL	CHALA BLANDON YARETH PATRICIA	2				<i>[Signature]</i>
5:50	MEDICO GENERAL	CUELLO BARROS JOSE DAVID	1				<i>[Signature]</i>
8:00	MEDICO GENERAL	FRANCO MOSQUERA SARA					
	MEDICO GENERAL	LOZANO CASTRO HARRY MANUEL					
	MEDICO GENERAL	PEREZ GIL SANTIAGO					
	MEDICO GENERAL	QUINTERO JARAMILLO ANA MARIA					
10:50	MEDICO GENERAL	VELASQUEZ SIERRA KEVIN	2				<i>[Signature]</i>
9:15	MEDICO GENERAL	VILLAREAL MONTENEGRO CINDY VANESSA	1				<i>[Signature]</i>
6:00	MEDICO GENERAL	ZULUAGA MUÑOZ DANIELA	2				<i>[Signature]</i>
9:00	C. REGULADOR	MENDOZA RIVERA YESSICA PAOLA	1				<i>[Signature]</i>
SERVICIO: URGENCIAS Y CENTRO REGULADOR			FECHA: 08-01-22				



PLANILLA DE ENTREGA DE ELEMENTOS DE PROTECCION PERSONAL

FECHA ACT: Mayo 2020		VERSION: 002	COD: A-LOG-F-004				PAG:1/2
Hora de entrega	Cargo	Nombres y Apellidos de quién recibierecibe	Tapaboca	Gorro	Bata	N95	Firma
6:50	APRENDIZ	HURTADO MOSQUERA YASURI	1				<i>Yasuri</i>
5:00	APRENDIZ	SOTO SOTO MARIA ISABEL	1				Maria Isabel
5:50	AUXILIAR DE ENFERMERIA	CARDONA GARCIA TATIANA YULIED	1				<i>Tatiana</i>
6:10	AUXILIAR DE ENFERMERIA	AGUDELO PALACIO HECTOR MARIO	1				<i>Hector</i>
	AUXILIAR DE ENFERMERIA	BOTERO GALEANO ZULY BEATRIZ					<i>Zuly</i>
8:30	AUXILIAR DE ENFERMERIA	CUERVO JARAMILLO VALENTINA	1	-	-	-	<i>Valentina</i>
7:00	AUXILIAR DE ENFERMERIA	DE DIEGO PALACIOS ZULEYNY	1	-	-	-	<i>Zuleyny</i>
	AUXILIAR DE ENFERMERIA	DIAZ POLANIA MAIK ORLANDO					<i>Maik</i>
6:50	AUXILIAR DE ENFERMERIA	ESPINOSA MALDONADO CESAR ANDRES	1	-	-	-	<i>Cesar</i>
	AUXILIAR DE ENFERMERIA	GOMEZ PALACIO MAURICIO					
	AUXILIAR DE ENFERMERIA	GRANADA SUAZA ELIANA PAOLA					
6:15	AUXILIAR DE ENFERMERIA	GRANADOS ESCOBAR CATALINA ALEXANDRA	1				CATALINA
	AUXILIAR DE ENFERMERIA	HOLGUIN CUERVO JESUS DAGOVER					
6:30	AUXILIAR DE ENFERMERIA	HOLGUIN OLIVEROS YUDY	2	-	-	-	<i>Yudy</i>
	AUXILIAR DE ENFERMERIA	LONDOÑO GARCIA KELLY ALEXANDRA					<i>Kelly</i>
6:15	AUXILIAR DE ENFERMERIA	LOPEZ LOPEZ DIANA PATRICIA	1	1	-	-	<i>Diana</i>
	AUXILIAR DE ENFERMERIA	MARTINEZ GUZMAN CLAUDIA					
	AUXILIAR DE ENFERMERIA	MAZO SEPULVEDA ELKIN DARIO					
	AUXILIAR DE ENFERMERIA	MEJIA DE OSSA LINA MARCELA					
	AUXILIAR DE ENFERMERIA	MORALES GOMEZ MARIA ALEJANDRA					
6:10	AUXILIAR DE ENFERMERIA	MOSQUERA CUESTA SINDY LICETH	1	-	-	-	<i>Sindy</i>
6:50	AUXILIAR DE ENFERMERIA	MUÑOZ CASTAÑEDA OSCAR ANDRES	1				<i>Oscar</i>
	AUXILIAR DE ENFERMERIA	OBANDO CARMONA ANDRES FELIPE					<i>Andres</i>
6:55	AUXILIAR DE ENFERMERIA	OROZCO ORTIZ LAURA ESTEFANI	2	-	-	-	<i>Laura</i>
	AUXILIAR DE ENFERMERIA	OSORIO TAPIERO ROCIO DEL PILAR					
6:50	AUXILIAR DE ENFERMERIA	OSPINA MUÑOZ DIANA ALEJANDRA	1	-	-	-	<i>Diana</i>
6:30	AUXILIAR DE ENFERMERIA	RESTREPO QUICENO CARLOS ARTURO	1	-	-	-	<i>Carlos</i>
6:25	AUXILIAR DE ENFERMERIA	ROJAS GOMEZ LICETT ANDREA	1	-	-	-	<i>Licett</i>
	AUXILIAR DE ENFERMERIA	OSORIO MORENO ANYI JULIETH					

SERVICIO: URGENCIAS

FECHA: 07-01-22



PLANILLA DE ENTREGA DE ELEMENTOS DE PROTECCION PERSONAL

FECHA ACT: Mayo 2020		VERSION: 002	COD: A-LOG-F-004				PAG:2/2
Hora de entrega	Cargo	Nombres y Apellidos de quién recibierecibe	Tapaboca	Gorro	Bata	N95	Firma
	AUXILIAR DE ENFERMERIA	SEPULVEDA MARIN MATEO					
	AUXILIAR DE ENFERMERIA	SUAREZ SANCHEZ CRISTIAN JOSE					
	AUXILIAR DE ENFERMERIA	TAMAYO GOMEZ SILVANA MARCELA					
	AUXILIAR DE ENFERMERIA	VALENCIA CHAVARRIA LAURA DANIELA					
6:10	AUXILIAR DE ENFERMERIA	VASQUEZ MONTOYA ANGIE MIRELLA	/ 1	-	-	-	Angie
6:30	AUXILIAR DE SERVICIOS GENERALES	FLOREZ SALINAS JUAN CARLOS	/ 1	-	-	-	Juan Carlos
	AUXILIAR DE SERVICIOS GENERALES	MARIN RIOS CRISTIAN CAMILO					
6:50	AUXILIAR DE SERVICIOS GENERALES	MAZO RESTREPO EDWAN JHAIR	/ 3	-	-	-	Edwan
	AUXILIAR DE SERVICIOS GENERALES	MOSQUERA MORENO LUIS FERNANDO					
6:10	AUXILIAR DE SERVICIOS GENERALES	RIOS CHALARCA JOSE FERNANDO	/ 1	-	-	-	Jose Fso
6:30	AUXILIAR DE SERVICIOS GENERALES	SANCHEZ ORTIZ RIGOBERTO	/ 1	-	-	-	Rigoberto
6:50	ENFERMERO	CRUZ RESTREPO NANCY YOHANA	/ 2	-	-	-	Nancy
	ENFERMERO	GIRALDO ORTEGA MARELLY					
	ENFERMERO	LEON ALANZABAL VANLLELYS ADELAIDA					
	ENFERMERO	MEJIA SOTO YURANI					
6:50	ENFERMERO	MOLINA BUITRAGO SANDRA YANET	/ 1	-	-	-	Sandra
	ENFERMERO	NIÑO BRICEÑO OSCAR DARIO					
	ENFERMERO	OSORIO MORENO ANYI JULIETH					
	ENFERMERO	PALACIOS CASANO LICETH PAOLA					
	ENFERMERO	RUIZ VALENCIA LUIS FELIPE					
	ENFERMERO	VARGAS SALAZAR DIANA PAOLA					
	ENFERMERO	HINOJOSA CEBALLOS DORIANA MARIA					
	ENFERMERO	GIRALDO ORTEGA YURANY MARCELLY					
6:10	ENFERMERO	ARGOTA GOMEZ OSCAR FARITH	/ 1	-	-	-	Oscar
	ENFERMERO	BERMUDEZ CASTAÑEDA KATHERINE					
	ENFERMERO	BOTERO VALLEJO ELIANA					
	ENFERMERO	CARDONA VALENCIA LUISA FERNANDA					
	MEDICO GENERAL	AGUIRRE BENITEZ DANIELA					
6:15	MEDICO GENERAL	ALVAREZ HERRERA DANIELA	/ 2	-	-	-	Daniela
	MEDICO GENERAL	CAMPOS ARANGO MIGUEL ANGEL					
	MEDICO GENERAL	CHALA BLANDON YARETH PATRICIA					
	MEDICO GENERAL	CUELLO BARROS JOSE DAVID					
10:00	MEDICO GENERAL	FRANCO MOSQUERA SARA	/ 2	-	-	-	Sara
6:50	MEDICO GENERAL	LOZANO CASTRO HARRY MANUEL	/ 1	-	-	-	Harry
	MEDICO GENERAL	PEREZ GIL SANTIAGO					
	MEDICO GENERAL	QUINTERO JARAMILLO ANA MARIA					
6:00	MEDICO GENERAL	VELASQUEZ SIERRA KEVIN	/ 2	-	-	-	Kevin
6:15	MEDICO GENERAL	VILLAREAL MONTENEGRO CINDY VANESSA	/ 1	-	-	-	Vanessa
	MEDICO GENERAL	ZULUAGA MUÑOZ DANIELA					
	C. REGULADOR	MENDOZA RIVERA YESSICA PAOLA					

SERVICIO: URGENCIAS Y CENTRO REGULADOR

FECHA: 07-01-22

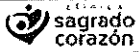

PLANILLA DE ENTREGA DE ELEMENTOS DE PROTECCION PERSONAL

FECHA ACT: Mayo 2020		VERSION: 002	COD: A-LOG-F-004				PAG:1/2
Hora de entrega	Cargo	Nombres y Apellidos de quién recibierecebe	Tapaboca	Gorro	Bata	N95	Firma
	APRENDIZ	HURTADO MOSQUERA YASURI					
6:00	APRENDIZ	SOTO SOTO MARIA ISABEL	1				Maria Isabel
7:00	AUXILIAR DE ENFERMERIA	CARDONA GARCIA TATIANA YULIED	1				
	AUXILIAR DE ENFERMERIA	AGUDELO PALACIO HECTOR MARIO					
6:30	AUXILIAR DE ENFERMERIA	BOTERO GALEANO ZULY BEATRIZ	1	-	-	-	Zuly B.
	AUXILIAR DE ENFERMERIA	CUERVO JARAMILLO VALENTINA					
	AUXILIAR DE ENFERMERIA	DE DIEGO PALACIOS ZULEYNY					
	AUXILIAR DE ENFERMERIA	DIAZ POLANIA MAIK ORLANDO					
	AUXILIAR DE ENFERMERIA	ESPINOSA MALDONADO CESAR ANDRES					
	AUXILIAR DE ENFERMERIA	GOMEZ PALACIO MAURICIO					
	AUXILIAR DE ENFERMERIA	GRANADA SUAZA ELIANA PAOLA					
	AUXILIAR DE ENFERMERIA	GRANADOS ESCOBAR CATALINA ALEXANDRA					
	AUXILIAR DE ENFERMERIA	HOLGUIN CUERVO JESUS DAGOVER					
6:22	AUXILIAR DE ENFERMERIA	HOLGUIN OLIVEROS YUDY	2	-	-	-	Yudy
	AUXILIAR DE ENFERMERIA	LONDOÑO GARCIA KELLY ALEXANDRA					
	AUXILIAR DE ENFERMERIA	LOPEZ LOPEZ DIANA PATRICIA					
	AUXILIAR DE ENFERMERIA	MARTINEZ GUZMAN CLAUDIA					
	AUXILIAR DE ENFERMERIA	MAZO SEPULVEDA ELKIN DARIO					
	AUXILIAR DE ENFERMERIA	MEJA DE OSSA LINA MARCELA					
	AUXILIAR DE ENFERMERIA	MORALES GOMEZ MARIA ALEJANDRA					
	AUXILIAR DE ENFERMERIA	MOSQUERA CUESTA SINDY LICETH					
6:25	AUXILIAR DE ENFERMERIA	MUÑOZ CASTAÑEDA OSCAR ANDRES	1				Oscar
	AUXILIAR DE ENFERMERIA	OBANDO CARMONA ANDRES FELIPE					
6:27	AUXILIAR DE ENFERMERIA	OROZCO ORTIZ LAURA ESTEFANI	2	-	-	-	Laura
	AUXILIAR DE ENFERMERIA	OSORIO TAPIERO ROCIO DEL PILAR					
	AUXILIAR DE ENFERMERIA	OSPINA MUÑOZ DIANA ALEJANDRA					
	AUXILIAR DE ENFERMERIA	RESTREPO QUICENO CARLOS ARTURO					
	AUXILIAR DE ENFERMERIA	ROJAS GOMEZ LICETT ANDREA					
	AUXILIAR DE ENFERMERIA	OSORIO MORENO ANYI JULIETH					
SERVICIO: URGENCIAS			FECHA: 06-01-22				

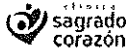

PLANILLA DE ENTREGA DE ELEMENTOS DE PROTECCION PERSONAL

FECHA ACT: Mayo 2020		VERSION: 002	COD: A-LOG-F-004				PAG:2/2
Hora de entrega	Cargo	Nombres y Apellidos de quién recibierecebe	Tapaboca	Gorro	Bata	N95	Firma
	AUXILIAR DE ENFERMERIA	SEPULVEDA MARIN MATEO					
	AUXILIAR DE ENFERMERIA	SUAREZ SANCHEZ CRISTIAN JOSE					
	AUXILIAR DE ENFERMERIA	TAMAYO GOMEZ SILVANA MARCELA					
	AUXILIAR DE ENFERMERIA	VALENCIA CHAVARRIA LAURA DANIELA					
	AUXILIAR DE ENFERMERIA	VASQUEZ MONTOYA ANGIE MIRELLA					
	AUXILIAR DE SERVICIOS GENERALES	FLOREZ SALINAS JUAN CARLOS					
	AUXILIAR DE SERVICIOS GENERALES	MARIN RIOS CRISTIAN CAMILO					
	AUXILIAR DE SERVICIOS GENERALES	MAZO RESTREPO EDWAN JHAIR					
6:07	AUXILIAR DE SERVICIOS GENERALES	MOSQUERA MORENO LUIS FERNANDO	2				Fernando
6:00	AUXILIAR DE SERVICIOS GENERALES	RIOS CHALARCA JOSE FERNANDO	1				Jose Feo
	AUXILIAR DE SERVICIOS GENERALES	SANCHEZ ORTIZ RIGOBERTO					
	ENFERMERO	CRUZ RESTREPO NANCY YOHANA					
	ENFERMERO	GIRALDO ORTEGA MARELLY					
	ENFERMERO	LEON ALANZABAL VANLLELYS ADELAIDA					
	ENFERMERO	MEJIA SOTO YURANI					
	ENFERMERO	MOLINA BUITRAGO SANDRA YANET					
	ENFERMERO	NIÑO BRICEÑO OSCAR DARIO					
	ENFERMERO	OSORIO MORENO ANYI JULIETH					
6:20	ENFERMERO	PALACIOS CASANO LICETH PAOLA	2				
	ENFERMERO	RUIZ VALENCIA LUIS FELIPE					
	ENFERMERO	VARGAS SALAZAR DIANA PAOLA					
	ENFERMERO	HINOJOSA CEBALLOS DORIANA MARIA					
	ENFERMERO	GIRALDO ORTEGA YURANY MARCELLY					
	ENFERMERO	ARGOTA GOMEZ OSCAR FARITH					
	ENFERMERO	BERMUDEZ CASTAÑEDA KATHERINE					
6:25	ENFERMERO	BOTERO VALLEJO ELIANA	1				Elisabeth
	ENFERMERO	CARDONA VALENCIA LUISA FERNANDA					
	MEDICO GENERAL	AGUIRRE BENITEZ DANIELA					
	MEDICO GENERAL	ALVAREZ HERRERA DANIELA					
	MEDICO GENERAL	CAMPOS ARANGO MIGUEL ANGEL					
	MEDICO GENERAL	CHALA BLANDON YARETH PATRICIA					
	MEDICO GENERAL	CUELLO BARROS JOSE DAVID					
	MEDICO GENERAL	FRANCO MOSQUERA SARA					
	MEDICO GENERAL	LOZANO CASTRO HARRY MANUEL					
	MEDICO GENERAL	PEREZ GIL SANTIAGO					
	MEDICO GENERAL	QUINTERO JARAMILLO ANA MARIA					
	MEDICO GENERAL	VELASQUEZ SIERRA KEVIN					
	MEDICO GENERAL	VILLAREAL MONTENEGRO CINDY VANESSA					
	MEDICO GENERAL	ZULUAGA MUÑOZ DANIELA					
	C. REGULADOR	MENDOZA RIVERA YESSICA PAOLA					
SERVICIO: URGENCIAS Y CENTRO REGULADOR			FECHA: 06-01-22				

PLANILLA DE ENTREGA DE ELEMENTOS DE PROTECCION PERSONAL

FECHA ACT: Mayo 2020		VERSION: 002	COD: A-LOG-F-004				PAG:1/2
Hora de entrega	Cargo	Nombres y Apellidos de quién recibierecibe	Tapaboca	Gorro	Bata	N95	Firma
6:10	APRENDIZ	HURTADO MOSQUERA YASURI	1				yasuri
	APRENDIZ	SOTO SOTO MARIA ISABEL					
	AUXILIAR DE ENFERMERIA	CARDONA GARCIA TATIANA YULIED					
6:30	AUXILIAR DE ENFERMERIA	AGUDELO PALACIO HECTOR MARIO	1				
	AUXILIAR DE ENFERMERIA	BOTERO GALEANO ZULY BEATRIZ					
6:15	AUXILIAR DE ENFERMERIA	CUERVO JARAMILLO VALENTINA	1	✓			
6:30	AUXILIAR DE ENFERMERIA	DE DIEGO PALACIOS ZULEYNY	1				
	AUXILIAR DE ENFERMERIA	DIAZ POLANIA MAIK ORLANDO					
6:10	AUXILIAR DE ENFERMERIA	ESPINOSA MALDONADO CESAR ANDRES	1				
	AUXILIAR DE ENFERMERIA	GOMEZ PALACIO MAURICIO					
	AUXILIAR DE ENFERMERIA	GRANADA SUAZA ELIANA PAOLA					
	AUXILIAR DE ENFERMERIA	GRANADOS ESCOBAR CATALINA ALEXANDRA					
	AUXILIAR DE ENFERMERIA	HOLGUIN CUERVO JESUS DAGOVER					
6:50	AUXILIAR DE ENFERMERIA	HOLGUIN OLIVEROS YUDY	2				
6:30	AUXILIAR DE ENFERMERIA	LONDOÑO GARCIA KELLY ALEXANDRA	2	✓			
6:10	AUXILIAR DE ENFERMERIA	LOPEZ LOPEZ DIANA PATRICIA		✓			
	AUXILIAR DE ENFERMERIA	MARTINEZ GUZMAN CLAUDIA					
	AUXILIAR DE ENFERMERIA	MAZO SEPULVEDA ELKIN DARIO					
	AUXILIAR DE ENFERMERIA	MEJIA DE OSSA LINA MARCELA					
	AUXILIAR DE ENFERMERIA	MORALES GOMEZ MARIA ALEJANDRA					
	AUXILIAR DE ENFERMERIA	MOSQUERA CUESTA SINDY LICETH					
	AUXILIAR DE ENFERMERIA	MUÑOZ CASTAÑEDA OSCAR ANDRES					
	AUXILIAR DE ENFERMERIA	OBANDO CARMONA ANDRES FELIPE					
6:15	AUXILIAR DE ENFERMERIA	OROZCO ORTIZ LAURA ESTEFANI	2	✓			
	AUXILIAR DE ENFERMERIA	OSORIO TAPIERO RÓCIO DEL PILAR					
	AUXILIAR DE ENFERMERIA	OSPINA MUÑOZ DIANA ALEJANDRA					
6:30	AUXILIAR DE ENFERMERIA	RESTREPO QUICENO CARLOS ARTURO	1			1	
6:50	AUXILIAR DE ENFERMERIA	ROJAS GOMEZ LICETT ANDREA	1				
	AUXILIAR DE ENFERMERIA	OSORIO MORENO ANYI JULIETH					

SERVICIO: URGENCIAS

FECHA: 05-01-22

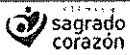

PLANILLA DE ENTREGA DE ELEMENTOS DE PROTECCION PERSONAL

FECHA ACT: Mayo 2020		VERSION: 002	COD: A-LOG-F-004				PAG:2/2
Hora de entrega	Cargo	Nombres y Apellidos de quién recibierecibe	Tapaboca	Gorro	Bata	N95	Firma
	AUXILIAR DE ENFERMERIA	SEPULVEDA MARIN MATEO					
6:50	AUXILIAR DE ENFERMERIA	SUAREZ SANCHEZ CRISTIAN JOSE	1				
	AUXILIAR DE ENFERMERIA	TAMAYO GOMEZ SILVANA MARCELA					
	AUXILIAR DE ENFERMERIA	VALENCIA CHAVARRIA LAURA DANIELA					
	AUXILIAR DE ENFERMERIA	VASQUEZ MONTOYA ANGIE MIRELLA					
	AUXILIAR DE SERVICIOS GENERALES	FLOREZ SALINAS JUAN CARLOS					
6:10	AUXILIAR DE SERVICIOS GENERALES	MARIN RIOS CRISTIAN CAMILO	2				
	AUXILIAR DE SERVICIOS GENERALES	MAZO RESTREPO EDWAN JHAIR					
6:30	AUXILIAR DE SERVICIOS GENERALES	MOSQUERA MORENO LUIS FERNANDO	2				
	AUXILIAR DE SERVICIOS GENERALES	RIOS CHALARCA JOSE FERNANDO					
6:50	AUXILIAR DE SERVICIOS GENERALES	SANCHEZ ORTIZ RIGOBERTO	1	1	-	-	
	ENFERMERO	CRUZ RESTREPO NANCY YOHANA					
	ENFERMERO	GIRALDO ORTEGA MARELLY					
6:10	ENFERMERO	LEON ALANZABAL VANLLELYS ADELAIDA	2	-	-	-	
	ENFERMERO	MEJIA SOTO YURANI					
	ENFERMERO	MOLINA BUITRAGO SANDRA YANET					
	ENFERMERO	NIÑO BRICEÑO OSCAR DARIO					
	ENFERMERO	OSORIO MORENO ANYI JULIETH					
	ENFERMERO	PALACIOS CASANO LICETH PAOLA					
6:15	ENFERMERO	RUIZ VALENCIA LUIS FELIPE	2	Ø	Ø	Ø	
	ENFERMERO	VARGAS SALAZAR DIANA PAOLA					
	ENFERMERO	HINOJOSA CEBALLOS DORIANA MARIA					
	ENFERMERO	GIRALDO ORTEGA YURANY MARCELLY					
6:20	ENFERMERO	ARGOTA GOMEZ OSCAR FARITH	1	-	-	-	
	ENFERMERO	BERMUDEZ CASTAÑEDA KATHERINE					
	ENFERMERO	BOTERO VALLEJO ELIANA					
	ENFERMERO	CARDONA VALENCIA LUISA FERNANDA					
05:45	MEDICO GENERAL	AGUIRRE BENITEZ DANIELA	2				
6:10	MEDICO GENERAL	ALVAREZ HERRERA DANIELA	2	-	-	-	
	MEDICO GENERAL	CAMPOS ARANGO MIGUEL ANGEL					
	MEDICO GENERAL	CHALA BLANDON YARETH PATRICIA					
17:40	MEDICO GENERAL	CUELLO BARROS JOSE DAVID	2				
17:45	MEDICO GENERAL	FRANCO MOSQUERA SARA	2	Ø	Ø		
6:15	MEDICO GENERAL	LOZANO CASTRO HARRY MANUEL	1				
	MEDICO GENERAL	PEREZ GIL SANTIAGO					
	MEDICO GENERAL	QUINTERO JARAMILLO ANA MARIA					
6:50	MEDICO GENERAL	VELASQUEZ SIERRA KEVIN	2				
6:55	MEDICO GENERAL	VILLAREAL MONTENEGRO CINDY VANESSA	2	-	-	-	
	MEDICO GENERAL	ZULUAGA MUÑOZ DANIELA					
	C. REGULADOR	MENDOZA RIVERA YESSICA PAOLA					
SERVICIO: URGENCIAS Y CENTRO REGULADOR			FECHA: 05-01-22				

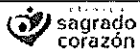

PLANILLA DE ENTREGA DE ELEMENTOS DE PROTECCION PERSONAL

FECHA ACT: Mayo 2020		VERSION: 002	COD: A-LOG-F-004				PAG:1/2
Hora de entrega	Cargo	Nombres y Apellidos de quién reciberecibe	Tapaboca	Gorro	Bata	N95	Firma
	APRENDIZ	HURTADO MOSQUERA YASURI					
	APRENDIZ	SOTO SOTO MARIA ISABEL					
6:00	AUXILIAR DE ENFERMERIA	CARDONA GARCIA TATIANA YULIED	1				
6:15	AUXILIAR DE ENFERMERIA	AGUDELO PALACIO HECTOR MARIO	1				
	AUXILIAR DE ENFERMERIA	BOTERO GALEANO ZULY BEATRIZ					
	AUXILIAR DE ENFERMERIA	CUERVO JARAMILLO VALENTINA					
6:17	AUXILIAR DE ENFERMERIA	DE DIEGO PALACIOS ZULEYNY	1				
	AUXILIAR DE ENFERMERIA	DIAZ POLANIA MAIK ORLANDO					
	AUXILIAR DE ENFERMERIA	ESPINOSA MALDONADO CESAR ANDRES					
	AUXILIAR DE ENFERMERIA	GOMEZ PALACIO MAURICIO					
	AUXILIAR DE ENFERMERIA	GRANADA SUAZA ELIANA PAOLA					
	AUXILIAR DE ENFERMERIA	GRANADOS ESCOBAR CATALINA ALEXANDRA					
	AUXILIAR DE ENFERMERIA	HOLGUIN CUERVO JESUS DAGOVER					
	AUXILIAR DE ENFERMERIA	HOLGUIN OLIVEROS YUDY					
	AUXILIAR DE ENFERMERIA	LONDOÑO GARCIA KELLY ALEXANDRA					
6:20	AUXILIAR DE ENFERMERIA	LOPEZ LOPEZ DIANA PATRICIA	1				
	AUXILIAR DE ENFERMERIA	MARTINEZ GUZMAN CLAUDIA					
	AUXILIAR DE ENFERMERIA	MAZO SEPULVEDA ELKIN DARIO					
	AUXILIAR DE ENFERMERIA	MEJIA DE OSSA LINA MARCELA					
6:22	AUXILIAR DE ENFERMERIA	MORALES GOMEZ MARIA ALEJANDRA	1				
6:10	AUXILIAR DE ENFERMERIA	MOSQUERA CUESTA SINDY LICETH	1				
	AUXILIAR DE ENFERMERIA	MUÑOZ CASTAÑEDA OSCAR ANDRES					
6:13	AUXILIAR DE ENFERMERIA	OBANDO CARMONA ANDRES FELIPE	1				
	AUXILIAR DE ENFERMERIA	OROZCO ORTIZ LAURA ESTEFANI					
	AUXILIAR DE ENFERMERIA	OSORIO TAPIERO ROCIO DEL PILAR					
6:07	AUXILIAR DE ENFERMERIA	OSPINA MUÑOZ DIANA ALEJANDRA	1				
6:09	AUXILIAR DE ENFERMERIA	RESTREPO QUICENO CARLOS ARTURO	1				
	AUXILIAR DE ENFERMERIA	ROJAS GOMEZ LICETT ANDREA					
	AUXILIAR DE ENFERMERIA	OSORIO MORENO ANYI JULIETH					
SERVICIO: URGENCIAS			FECHA: 04-01-22				

FECHA ACT: Mayo 2020		VERSION: 002	COD: A-LOG-F-004				PAG:2/2
Hora de entrega	Cargo	Nombres y Apellidos de quién recibierecibe	Tapaboca	Gorro	Bata	N95	Firma
6:00	AUXILIAR DE ENFERMERIA	SEPULVEDA MARIN MATEO	2				
6:02	AUXILIAR DE ENFERMERIA	SUAREZ SANCHEZ CRISTIAN JOSE	2				
	AUXILIAR DE ENFERMERIA	TAMAYO GOMEZ SILVANA MARCELA					
	AUXILIAR DE ENFERMERIA	VALENCIA CHAVARRIA LAURA DANIELA					
	AUXILIAR DE ENFERMERIA	VASQUEZ MONTOYA ANGIE MIRELLA					
7:00	AUXILIAR DE SERVICIOS GENERALES	FLOREZ SALINAS JUAN CARLOS	1	-	-	-	
	AUXILIAR DE SERVICIOS GENERALES	MARIN RIOS CRISTIAN CAMILO					
6:07	AUXILIAR DE SERVICIOS GENERALES	MAZO RESTREPO EDWAN JHAIR	3			1	
6:10	AUXILIAR DE SERVICIOS GENERALES	MOSQUERA MORENO LUIS FERNANDO	2				
	AUXILIAR DE SERVICIOS GENERALES	RIOS CHALARCA JOSE FERNANDO					
	AUXILIAR DE SERVICIOS GENERALES	SANCHEZ ORTIZ RIGOBERTO					
6:12	ENFERMERO	CRUZ RESTREPO NANCY YOHANA	2	-	-	-	
6:15	ENFERMERO	GIRALDO ORTEGA MARELLY	1	-	-	-	
	ENFERMERO	LEON ALANZABAL VANLLELYS ADELAIDA					
	ENFERMERO	MEJIA SOTO YURANI					
6:21	ENFERMERO	MOLINA BUITRAGO SANDRA YANET	1	-	-	-	
	ENFERMERO	NIÑO BRICEÑO OSCAR DARIO					
	ENFERMERO	OSORIO MORENO ANYI JULIETH					
6:23	ENFERMERO	PALACIOS CASANO LICETH PAOLA	2	-	-	-	
	ENFERMERO	RUIZ VALENCIA LUIS FELIPE					
	ENFERMERO	VARGAS SALAZAR DIANA PAOLA					
	ENFERMERO	HINOJOSA CEBALLOS DORIANA MARIA					
	ENFERMERO	GIRALDO ORTEGA YURANY MARCELLY					
	ENFERMERO	ARGOTA GOMEZ OSCAR FARITH					
	ENFERMERO	BERMUDEZ CASTAÑEDA KATHERINE					
6:27	ENFERMERO	BOTERO VALLEJO ELIANA	2				
	ENFERMERO	CARDONA VALENCIA LUISA FERNANDA					
	MEDICO GENERAL	AGUIRRE BENITEZ DANIELA					
6:29	MEDICO GENERAL	ALVAREZ HERRERA DANIELA	2	-	-	-	
	MEDICO GENERAL	CAMPOS ARANGO MIGUEL ANGEL					
	MEDICO GENERAL	CHALA BLANDON YARETH PATRICIA					
	MEDICO GENERAL	CUELLO BARROS JOSE DAVID					
6:00	MEDICO GENERAL	FRANCO MOSQUERA SARA	2	0	0		
6:00	MEDICO GENERAL	LOZANO CASTRO HARRY MANUEL	1				
	MEDICO GENERAL	PEREZ GIL SANTIAGO					
	MEDICO GENERAL	QUINTERO JARAMILLO ANA MARIA					
	MEDICO GENERAL	VELASQUEZ SIERRA KEVIN					
6:00	MEDICO GENERAL	VILLAREAL MONTENEGRO CINDY VANESSA	2	1	-	-	
	MEDICO GENERAL	ZULUAGA MUÑOZ DANIELA					
6:02	C. REGULADOR	MENDOZA RIVERA YESSICA PAOLA	1				
	SERVICIO: URGENCIAS Y CENTRO REGULADOR		FECHA: 04-01-22				



PLANILLA DE ENTREGA DE ELEMENTOS DE PROTECCION PERSONAL

FECHA ACT: Mayo 2020		VERSION: 002	COD: A-LOG-F-004				PAG:1/2
Hora de entrega	Cargo	Nombres y Apellidos de quién recibierecibe	Tapaboca	Gorro	Bata	N95	Firma
	APRENDIZ	HURTADO MOSQUERA YASURI					
	APRENDIZ	SOTO SOTO MARIA ISABEL					
	AUXILIAR DE ENFERMERIA	CARDONA GARCIA TATIANA YULIED					
6:10	AUXILIAR DE ENFERMERIA	AGUDELO PALACIO HECTOR MARIO	1				
	AUXILIAR DE ENFERMERIA	BOTERO GALEANO ZULY BEATRIZ					
6:05	AUXILIAR DE ENFERMERIA	CUERVO JARAMILLO VALENTINA	1				
	AUXILIAR DE ENFERMERIA	DE DIEGO PALACIOS ZULEYNY					
	AUXILIAR DE ENFERMERIA	DIAZ POLANIA MAIK ORLANDO					
	AUXILIAR DE ENFERMERIA	ESPINOSA MALDONADO CESAR ANDRES					
	AUXILIAR DE ENFERMERIA	GOMEZ PALACIO MAURICIO					
	AUXILIAR DE ENFERMERIA	GRANADA SUAZA ELIANA PAOLA					
	AUXILIAR DE ENFERMERIA	GRANADOS ESCOBAR CATALINA ALEXANDRA					
6:42	AUXILIAR DE ENFERMERIA	HOLGUIN CUERVO JESUS DAGOVER	1				
	AUXILIAR DE ENFERMERIA	HOLGUIN OLIVEROS YUDY					
	AUXILIAR DE ENFERMERIA	LONDOÑO GARCIA KELLY ALEXANDRA					
	AUXILIAR DE ENFERMERIA	LOPEZ LOPEZ DIANA PATRICIA					
	AUXILIAR DE ENFERMERIA	MARTINEZ GUZMAN CLAUDIA					
	AUXILIAR DE ENFERMERIA	MAZO SEPULVEDA ELKIN DARIO					
	AUXILIAR DE ENFERMERIA	MEJIA DE OSSA LINA MARCELA					
	AUXILIAR DE ENFERMERIA	MORALES GOMEZ MARIA ALEJANDRA					
	AUXILIAR DE ENFERMERIA	MOSQUERA CUESTA SINDY LICETH					
	AUXILIAR DE ENFERMERIA	MUÑOZ CASTAÑEDA OSCAR ANDRES					
	AUXILIAR DE ENFERMERIA	OBANDO CARMONA ANDRES FELIPE					
6:50	AUXILIAR DE ENFERMERIA	OROZCO ORTIZ LAURA ESTEFANI	2				
6:31	AUXILIAR DE ENFERMERIA	OSORIO TAPIERO ROCIO DEL PILAR	1				
	AUXILIAR DE ENFERMERIA	OSPINA MUÑOZ DIANA ALEJANDRA					
	AUXILIAR DE ENFERMERIA	RESTREPO QUICENO CARLOS ARTURO					
	AUXILIAR DE ENFERMERIA	ROJAS GOMEZ LICETT ANDREA					
	AUXILIAR DE ENFERMERIA	OSORIO MORENO ANYI JULIETH					

SERVICIO: URGENCIAS

FECHA: 03-01-22



PLANILLA DE ENTREGA DE ELEMENTOS DE PROTECCION PERSONAL

FECHA ACT: Mayo 2020		VERSION: 002	COD: A-LOG-F-004				PAG:2/2
Hora de entrega	Cargo	Nombres y Apellidos de quién recibierecebe	Tapaboca	Gorro	Bata	N95	Firma
	AUXILIAR DE ENFERMERIA	SEPULVEDA MARIN MATEO					
	AUXILIAR DE ENFERMERIA	SUAREZ SANCHEZ CRISTIAN JOSE					
7:00	AUXILIAR DE ENFERMERIA	TAMAYO GOMEZ SILVANA MARCELA	2				
	AUXILIAR DE ENFERMERIA	VALENCIA CHAVARRIA LAURA DANIELA					
	AUXILIAR DE ENFERMERIA	VASQUEZ MONTOYA ANGIE MIRELLA					
9:10	AUXILIAR DE SERVICIOS GENERALES	FLOREZ SALINAS JUAN CARLOS				1	Juan P Flores
9:10	AUXILIAR DE SERVICIOS GENERALES	MARIN RIOS CRISTIAN CAMILO	3				
8:05	AUXILIAR DE SERVICIOS GENERALES	MAZO RESTREPO EDWAN JHAIR	3				
	AUXILIAR DE SERVICIOS GENERALES	MOSQUERA MORENO LUIS FERNANDO					
	AUXILIAR DE SERVICIOS GENERALES	RIOS CHALARCA JOSE FERNANDO					
6:10	AUXILIAR DE SERVICIOS GENERALES	SANCHEZ ORTIZ RIGOBERTO	1	-	-	-	
	ENFERMERO	CRUZ RESTREPO NANCY YOHANA					
	ENFERMERO	GIRALDO ORTEGA MARELLY					
	ENFERMERO	LEON ALANZABAL VANLLELYS ADELAIDA					
	ENFERMERO	MEJIA SOTO YURANI					
6:07	ENFERMERO	MOLINA BUITRAGO SANDRA YANET	1	-	-	-	Daniela
	ENFERMERO	NIÑO BRICEÑO OSCAR DARIO					
6:08	ENFERMERO	OSORIO MORENO ANYI JULIETH	1				
	ENFERMERO	PALACIOS CASANO LICETH PAOLA					
	ENFERMERO	RUIZ VALENCIA LUIS FELIPE					
6:09	ENFERMERO	VARGAS SALAZAR DIANA PAOLA	1				DIANA V
	ENFERMERO	HINOJOSA CEBALLOS DORIANA MARIA					
	ENFERMERO	GIRALDO ORTEGA YURANY MARCELLY					
6:11	ENFERMERO	ARGOTA GOMEZ OSCAR FARITH	1				Oscar A.
	ENFERMERO	BERMUDEZ CASTAÑEDA KATHERINE					
	ENFERMERO	BOTERO VALLEJO ELIANA					
	ENFERMERO	CARDONA VALENCIA LUISA FERNANDA					
6:09	MEDICO GENERAL	AGUIRRE BENITEZ DANIELA	2				
6:02	MEDICO GENERAL	ALVAREZ HERRERA DANIELA	2	-	-	-	Daniela
6:08	MEDICO GENERAL	CAMPOS ARANGO MIGUEL ANGEL	2				
6:42	MEDICO GENERAL	CHALA BLANDON YARETH PATRICIA	4				
5:30	MEDICO GENERAL	CUELLO BARROS JOSE DAVID	1				
	MEDICO GENERAL	FRANCO MOSQUERA SARA					
	MEDICO GENERAL	LOZANO CASTRO HARRY MANUEL					
	MEDICO GENERAL	PEREZ GIL SANTIAGO					
	MEDICO GENERAL	QUINTERO JARAMILLO ANA MARIA					
	MEDICO GENERAL	VELASQUEZ SIERRA KEVIN					
	MEDICO GENERAL	VILLAREAL MONTENEGRO CINDY VANESSA					
	MEDICO GENERAL	ZULUAGA MUÑOZ DANIELA					
	C. REGULADOR	MENDOZA RIVERA YESSICA PAOLA					
SERVICIO: URGENCIAS Y CENTRO REGULADOR			FECHA: 03-01-22				



PLANILLA DE ENTREGA DE ELEMENTOS DE PROTECCION PERSONAL

FECHA ACT: Mayo 2020		VERSION: 002	COD: A-LOG-F-004				PAG:1/2
Hora de entrega	Cargo	Nombres y Apellidos de quién reciberecibe	Tapaboca	Gorro	Bata	N95	Firma
	APRENDIZ	HURTADO MOSQUERA YASURI					
	APRENDIZ	SOTO SOTO MARIA ISABEL					
	AUXILIAR DE ENFERMERIA	CARDONA GARCIA TATIANA YULIED					
	AUXILIAR DE ENFERMERIA	AGUDELO PALACIO HECTOR MARIO					
	AUXILIAR DE ENFERMERIA	BOTERO GALEANO ZULY BEATRIZ					
6:10	AUXILIAR DE ENFERMERIA	CUERVO JARAMILLO VALENTINA	1	-	-	-	Valely
	AUXILIAR DE ENFERMERIA	DE DIEGO PALACIOS ZULEYNY					
	AUXILIAR DE ENFERMERIA	DIAZ POLANIA MAIK ORLANDO					
	AUXILIAR DE ENFERMERIA	ESPINOSA MALDONADO CESAR ANDRES					
	AUXILIAR DE ENFERMERIA	GOMEZ PALACIO MAURICIO					
	AUXILIAR DE ENFERMERIA	GRANADA SUAZA ELIANA PAOLA					
	AUXILIAR DE ENFERMERIA	GRANADOS ESCOBAR CATALINA ALEXANDRA					
6:20	AUXILIAR DE ENFERMERIA	HOLGUIN CUERVO JESUS DAGOVER	1				Uagel
	AUXILIAR DE ENFERMERIA	HOLGUIN OLIVEROS YUDY					
	AUXILIAR DE ENFERMERIA	LONDOÑO GARCIA KELLY ALEXANDRA					
	AUXILIAR DE ENFERMERIA	LOPEZ LOPEZ DIANA PATRICIA					
	AUXILIAR DE ENFERMERIA	MARTINEZ GUZMAN CLAUDIA					
6:30	AUXILIAR DE ENFERMERIA	MAZO SEPULVEDA ELKIN DARIO	1				~
	AUXILIAR DE ENFERMERIA	MEJIA DE OSSA LINA MARCELA					
	AUXILIAR DE ENFERMERIA	MORALES GOMEZ MARIA ALEJANDRA					
6:30	AUXILIAR DE ENFERMERIA	MOSQUERA CUESTA SINDY LICETH	1	1	-	-	Sindy M
	AUXILIAR DE ENFERMERIA	MUÑOZ CASTAÑEDA OSCAR ANDRES					
	AUXILIAR DE ENFERMERIA	OBANDO CARMONA ANDRES FELIPE					
7:00	AUXILIAR DE ENFERMERIA	OROZCO ORTIZ LAURA ESTEFANI	2	-	-	-	L
	AUXILIAR DE ENFERMERIA	OSORIO TAPIERO ROCIO DEL PILAR					
	AUXILIAR DE ENFERMERIA	OSPINA MUÑOZ DIANA ALEJANDRA					
	AUXILIAR DE ENFERMERIA	RESTREPO QUICENO CARLOS ARTURO					
	AUXILIAR DE ENFERMERIA	ROJAS GOMEZ LICETT ANDREA					
	AUXILIAR DE ENFERMERIA	OSORIO MORENO ANYI JULIETH					
SERVICIO: URGENCIAS			FECHA: 02-01-22				

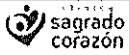

PLANILLA DE ENTREGA DE ELEMENTOS DE PROTECCION PERSONAL

FECHA ACT: Mayo 2020		VERSION: 002	COD: A-LOG-F-004				PAG:2/2
Hora de entrega	Cargo	Nombres y Apellidos de quién recibierecibe	Tapaboca	Gorro	Bata	N95	Firma
	AUXILIAR DE ENFERMERIA	SEPULVEDA MARIN MATEO					
	AUXILIAR DE ENFERMERIA	SUAREZ SANCHEZ CRISTIAN JOSE					
6:30	AUXILIAR DE ENFERMERIA	TAMAYO GOMEZ SILVANA MARCELA	1				Silvana
	AUXILIAR DE ENFERMERIA	VALENCIA CHAVARRIA LAURA DANIELA					
	AUXILIAR DE ENFERMERIA	VASQUEZ MONTOYA ANGIE MIRELLA					
6	AUXILIAR DE SERVICIOS GENERALES	FLOREZ SALINAS JUAN CARLOS					
6:50	AUXILIAR DE SERVICIOS GENERALES	MARIN RIOS CRISTIAN CAMILO	2				
6:35	AUXILIAR DE SERVICIOS GENERALES	MAZO RESTREPO EDWAN JHAIR	3				Edwan
6:10	AUXILIAR DE SERVICIOS GENERALES	MOSQUERA MORENO LUIS FERNANDO	2				Fernando
6:15	AUXILIAR DE SERVICIOS GENERALES	RIOS CHALARCA JOSE FERNANDO	1				Jose Fernando
	AUXILIAR DE SERVICIOS GENERALES	SANCHEZ ORTIZ RIGOBERTO					
	ENFERMERO	CRUZ RESTREPO NANCY YOHANA					
	ENFERMERO	GIRALDO ORTEGA MARELLY					
	ENFERMERO	LEON ALANZABAL VANLLELYS ADELAIDA					
	ENFERMERO	MEJIA SOTO YURANI					
	ENFERMERO	MOLINA BUITRAGO SANDRA YANET					
	ENFERMERO	NIÑO BRICEÑO OSCAR DARIO					
	ENFERMERO	OSORIO MORENO ANYI JULIETH					
6:25	ENFERMERO	PALACIOS CASANO LICETH PAOLA	2				Liceth
	ENFERMERO	RUIZ VALENCIA LUIS FELIPE					
	ENFERMERO	VARGAS SALAZAR DIANA PAOLA					
	ENFERMERO	HINOJOSA CEBALLOS DORIANA MARIA					
	ENFERMERO	GIRALDO ORTEGA YURANY MARCELLY					
	ENFERMERO	ARGOTA GOMEZ OSCAR FARITH					
	ENFERMERO	BERMUDEZ CASTAÑEDA KATHERINE					
	ENFERMERO	BOTERO VALLEJO ELIANA					
	ENFERMERO	CARDONA VALENCIA LUISA FERNANDA					
12:45	MEDICO GENERAL	AGUIRRE BENITEZ DANIELA	2				Daniela
	MEDICO GENERAL	ALVAREZ HERRERA DANIELA					
	MEDICO GENERAL	CAMPOS ARANGO MIGUEL ANGEL					
	MEDICO GENERAL	CHALA BLANDON YARETH PATRICIA					
	MEDICO GENERAL	CUELLO BARROS JOSE DAVID					
	MEDICO GENERAL	FRANCO MOSQUERA SARA					
	MEDICO GENERAL	LOZANO CASTRO HARRY MANUEL					
17:45	MEDICO GENERAL	PEREZ GIL SANTIAGO	2				Santiago
	MEDICO GENERAL	QUINTERO JARAMILLO ANA MARIA					
	MEDICO GENERAL	VELASQUEZ SIERRA KEVIN					
	MEDICO GENERAL	VILLAREAL MONTENEGRO CINDY VANESSA					
	MEDICO GENERAL	ZULUAGA MUÑOZ DANIELA					
	C. REGULADOR	MENDOZA RIVERA YESSICA PAOLA					
SERVICIO: URGENCIAS Y CENTRO REGULADOR			FECHA: 02-01-22				

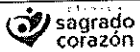

PLANILLA DE ENTREGA DE ELEMENTOS DE PROTECCION PERSONAL

COD: A-LOG-F-004

PAG:1/2

FECHA ACT: Mayo 2020		VERSION: 002	COD: A-LOG-F-004				PAG:1/2
Hora de entrega	Cargo	Nombres y Apellidos de quién reciberecibe	Tapaboca	Gorro	Bata	N95	Firma
	APRENDIZ	HURTADO MOSQUERA YASURI					
	APRENDIZ	SOTO SOTO MARIA ISABEL					
	AUXILIAR DE ENFERMERIA	CARDONA GARCIA TATIANA YULIED					
	AUXILIAR DE ENFERMERIA	AGUDELO PALACIO HECTOR MARIO					
6:30	AUXILIAR DE ENFERMERIA	BOTERO GALEANO ZULY BEATRIZ	2	-	-	-	Zuly B.
	AUXILIAR DE ENFERMERIA	CUERVO JARAMILLO VALENTINA					
	AUXILIAR DE ENFERMERIA	DE DIEGO PALACIOS ZULEYNY					
	AUXILIAR DE ENFERMERIA	DIAZ POLANIA MAIK ORLANDO					
6:45	AUXILIAR DE ENFERMERIA	ESPINOSA MALDONADO CESAR ANDRES	1	-	-	-	
	AUXILIAR DE ENFERMERIA	GOMEZ PALACIO MAURICIO					
	AUXILIAR DE ENFERMERIA	GRANADA SUAZA ELIANA PAOLA					
	AUXILIAR DE ENFERMERIA	GRANADOS ESCOBAR CATALINA ALEXANDRA					
	AUXILIAR DE ENFERMERIA	HOLGUIN CUERVO JESUS DAGOVER					
	AUXILIAR DE ENFERMERIA	HOLGUIN OLIVEROS YUDY					
	AUXILIAR DE ENFERMERIA	LONDOÑO GARCIA KELLY ALEXANDRA					
6:50	AUXILIAR DE ENFERMERIA	LOPEZ LOPEZ DIANA PATRICIA	1	-	-	-	R
	AUXILIAR DE ENFERMERIA	MARTINEZ GUZMAN CLAUDIA					
	AUXILIAR DE ENFERMERIA	MAZO SEPULVEDA ELKIN DARIO					
	AUXILIAR DE ENFERMERIA	MEJIA DE OSSA LINA MARCELA					
	AUXILIAR DE ENFERMERIA	MORALES GOMEZ MARIA ALEJANDRA					
	AUXILIAR DE ENFERMERIA	MOSQUERA CUESTA SINDY LICETH					
	AUXILIAR DE ENFERMERIA	MUÑOZ CASTAÑEDA OSCAR ANDRES					
	AUXILIAR DE ENFERMERIA	OBANDO CARMONA ANDRES FELIPE					
	AUXILIAR DE ENFERMERIA	OROZCO ORTIZ LAURA ESTEFANI					
	AUXILIAR DE ENFERMERIA	OSORIO TAPIERO ROCIO DEL PILAR					
	AUXILIAR DE ENFERMERIA	OSPINA MUÑOZ DIANA ALEJANDRA					
	AUXILIAR DE ENFERMERIA	RESTREPO QUICENO CARLOS ARTURO					
	AUXILIAR DE ENFERMERIA	ROJAS GOMEZ LICETT ANDREA					
	AUXILIAR DE ENFERMERIA	OSORIO MORENO ANYI JULIETH					
SERVICIO: URGENCIAS			FECHA: 01-01-22				

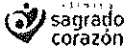

PLANILLA DE ENTREGA DE ELEMENTOS DE PROTECCION PERSONAL

FECHA ACT: Mayo 2020		VERSION: 002	COD: A-LOG-F-004				PAG:2/2
Hora de entrega	Cargo	Nombres y Apellidos de quién reciberecibe	Tapaboca	Gorro	Bata	N95	Firma
	AUXILIAR DE ENFERMERIA	SEPULVEDA MARIN MATEO					
	AUXILIAR DE ENFERMERIA	SUAREZ SANCHEZ CRISTIAN JOSE					
	AUXILIAR DE ENFERMERIA	TAMAYO GOMEZ SILVANA MARCELA					
	AUXILIAR DE ENFERMERIA	VALENCIA CHAVARRIA LAURA DANIELA					
	AUXILIAR DE ENFERMERIA	VASQUEZ MONTOYA ANGIE MIRELLA					
6:15	AUXILIAR DE SERVICIOS GENERALES	FLOREZ SALINAS JUAN CARLOS	1	-	-	-	<i>[Signature]</i>
	AUXILIAR DE SERVICIOS GENERALES	MARIN RIOS CRISTIAN CAMILO					
	AUXILIAR DE SERVICIOS GENERALES	MAZO RESTREPO EDWAN JHAIR					
	AUXILIAR DE SERVICIOS GENERALES	MOSQUERA MORENO LUIS FERNANDO					
	AUXILIAR DE SERVICIOS GENERALES	RIOS CHALARCA JOSE FERNANDO					
6:50	AUXILIAR DE SERVICIOS GENERALES	SANCHEZ ORTIZ RIGOBERTO	1	-	-	-	<i>Rigoberto</i>
	ENFERMERO	CRUZ RESTREPO NANCY YOHANA					
	ENFERMERO	GIRALDO ORTEGA MARELLY					
6:30	ENFERMERO	LEON ALANZABAL VANLLELYS ADELAIDA	1	-	-	-	<i>Adelaida</i>
	ENFERMERO	MEJIA SOTO YURANI					
	ENFERMERO	MOLINA BUITRAGO SANDRA YANET					
	ENFERMERO	NIÑO BRICEÑO OSCAR DARIO					
	ENFERMERO	OSORIO MORENO ANYI JULIETH					
6:50	ENFERMERO	PALACIOS CASANO LICETH PAOLA	2	-	-	-	<i>[Signature]</i>
	ENFERMERO	RUIZ VALENCIA LUIS FELIPE					
	ENFERMERO	VARGAS SALAZAR DIANA PAOLA					
	ENFERMERO	HINOJOSA CEBALLOS DORIANA MARIA					
	ENFERMERO	GIRALDO ORTEGA YURANY MARCELLY					
	ENFERMERO	ARGOTA GOMEZ OSCAR FARITH					
	ENFERMERO	BERMUDEZ CASTAÑEDA KATHERINE					
	ENFERMERO	BOTERO VALLEJO ELIANA					
	ENFERMERO	CARDONA VALENCIA LUISA FERNANDA					
17:45	MEDICO GENERAL	AGUIRRE BENITEZ DANIELA	2				<i>Daniela</i>
6:10	MEDICO GENERAL	ALVAREZ HERRERA DANIELA					
	MEDICO GENERAL	CAMPOS ARANGO MIGUEL ANGEL	2	<i>mm</i>			<i>[Signature]</i>
	MEDICO GENERAL	CHALA BLANDON YARETH PATRICIA					
	MEDICO GENERAL	CUELLO BARROS JOSE DAVID					
	MEDICO GENERAL	FRANCO MOSQUERA SARA					
	MEDICO GENERAL	LOZANO CASTRO HARRY MANUEL					
17:45	MEDICO GENERAL	PEREZ GIL SANTIAGO	2				<i>Santi</i>
	MEDICO GENERAL	QUINTERO JARAMILLO ANA MARIA					
17:45	MEDICO GENERAL	VELASQUEZ SIERRA KEVIN	2				<i>KS</i>
	MEDICO GENERAL	VILLAREAL MONTENEGRO CINDY VANESSA					
	MEDICO GENERAL	ZULUAGA MUÑOZ DANIELA					
	C. REGULADOR	MENDOZA RIVERA YESSICA PAOLA					
SERVICIO: URGENCIAS Y CENTRO REGULADOR			FECHA: 01-01-22				

SERVICIO	NOMBRE Y APELLIDO	CARGO	FECHA	TAPABOCAS	GORROS	N95	POLAINAS	OVEROL
A1001 CIRUGÍA GENERAL	JARAMILLO FRANCO JULIAN	ANESTESIA Y REANIMACION	1/1/2022		1	1	1 PAR	
A1001 CIRUGÍA GENERAL	LOPEZ HENAO ANDRES FELIPE	CIRUGIA GENERAL	1/1/2022		1	1	1 PAR	
A1001 CIRUGÍA GENERAL	OSORIO HIGUITA MARIAN CAROLINA	AUXILIAR DE ENFERMERIA	1/1/2022		1	1	1 PAR	
A1001 CIRUGÍA GENERAL	RIOS POSADA CLAUDIA MARCELA	AUXILIAR DE ENFERMERIA	1/1/2022		1	1	1 PAR	
A1001 CIRUGÍA GENERAL	PAREJA GARCIA MONICA ENDREA	ENFERMERO	1/1/2022		1		2 PARES	
A1001 CIRUGÍA GENERAL	RENTERIA GUTIERREZ MARIA CAROLINA	INSTRUMENTADOR QUIRURGICO	1/1/2022		1	1	1PAR	
A1001 CIRUGÍA GENERAL	HERNANDEZ GALLEGÓ ASTRID ELIANA	CIRUGIA GENERAL	1/1/2022		2	2	2 PARES	
A1001 CIRUGÍA GENERAL	BARON VARGAS ANA CLARA	AUXILIAR DE ENFERMERIA	1/1/2022		1		2 PARES	
A0101 URGENCIAS	BOTERO GALEANO ZULY BEATRIZ	AUXILIAR DE ENFERMERIA	1/1/2022		2			
A0101 URGENCIAS	ESPINOSA MALDONADO CESAR ANDRES	AUXILIAR DE ENFERMERIA	1/1/2022		1			
A0101 URGENCIAS	LOPEZ LOPEZ DIANA PATRICIA	AUXILIAR ENFERMERIA	1/1/2022		1			
A0101 URGENCIAS	FLOREZ SALINAS JUAN CARLOS	AUXILIAR DE SERVICIOS GENERALES	1/1/2022		1			
A0101 URGENCIAS	SÁNCHEZ ORTIZ RIGOBERTO	AUXILIAR DE SERVICIOS GENERALES	1/1/2022		1			
A0101 URGENCIAS	LEON ALANZABAL ADELAIDA	ENFERMERA JEFE	1/1/2022		1			
A0101 URGENCIAS	PALACIOS CASANO LICETH PAOLA	ENFERMERO	1/1/2022		2			
A0101 URGENCIAS	AGUIRRE BENITEZ DANIELA	MEDICO GENERAL	1/1/2022		2			
A0101 URGENCIAS	CAMPOS ARANGO MIGUEL ANGEL	MEDICO GENERAL	1/1/2022		2			
A0101 URGENCIAS	PEREZ GIL SANTIAGO	MEDICO GENERAL	1/1/2022		2			
A0101 URGENCIAS	VELASQUEZ SIERRA KEVIN	MEDICO GENERAL	1/1/2022		2			
A0203 HOSPITAL HEMATOONCOLOGIA	AGUILAR UPEGUI MARTHA YINETH	AUXILIAR DE ENFERMERIA	1/1/2022		2			
A0203 HOSPITAL HEMATOONCOLOGIA	GARCIA CIFUENTES YANETH	AUXILIAR DE ENFERMERIA	1/1/2022		1			
A0203 HOSPITAL HEMATOONCOLOGIA	PARRA GONZALEZ ERIKA MARCELA	AUXILIAR DE ENFERMERIA	1/1/2022		1			
A0203 HOSPITAL HEMATOONCOLOGIA	PUERTA GARCIA SANDRA MILENA	AUXILIAR DE ENFERMERIA	1/1/2022		1			
A0203 HOSPITAL HEMATOONCOLOGIA	TAMAYO MESA YANCY BIBIANA	AUXILIAR DE ENFERMERIA	1/1/2022		1			
A0203 HOSPITAL HEMATOONCOLOGIA	VELEZ MORA VIVIANA MARIA	AUXILIAR DE ENFERMERIA	1/1/2022		1			
A1003 ESTERILIZACION	VILLAMIL ROMERO MARIA EUGENIA	AUXILIAR DE ESTERILIZACION	1/1/2022		1			
A0203 HOSPITAL HEMATOONCOLOGIA	CARDENAS SANCHEZ ADRIANA CECILIA	COORDINADOR HOSPITALIZACION	1/1/2022		2			
A0203 HOSPITAL HEMATOONCOLOGIA	SANCHEZ RESTREPO LUZ INES	ENFERMERO	1/1/2022		1			
HOSPITALIZACION BASICA	ARREDONDO RAMIREZ PAOLA ANDREA	AUXILIAR DE ENFERMERIA	1/1/2022		2			
HOSPITALIZACION BASICA	AVENDAÑO OSORIO MONICA MARIA	AUXILIAR DE ENFERMERIA	1/1/2022		1			
HOSPITALIZACION BASICA	CHAVARRIA GIRALDO NATALIA ANDREA	AUXILIAR DE ENFERMERIA	1/1/2022		1			
HOSPITALIZACION BASICA	HIGUITA VELEZ ANA ISABEL	AUXILIAR DE ENFERMERIA	1/1/2022		2			
HOSPITALIZACION BASICA	LOPEZ JIMENEZ ERIKA SIRLEY	AUXILIAR DE ENFERMERIA	1/1/2022		2			
HOSPITALIZACION BASICA	MARQUEZ GALLO ADRIANA CRISTINA	AUXILIAR DE ENFERMERIA	1/1/2022		1			
HOSPITALIZACION BASICA	RAMIREZ SUAREZ LAURA VALENTINA	AUXILIAR DE ENFERMERIA	1/1/2022		1			
HOSPITALIZACION BASICA	SALDARRIAGA MONTOYA MANUELA	AUXILIAR DE ENFERMERIA	1/1/2022		2			
HOSPITALIZACION BASICA	VANESSA ELORZA VALENCIA	ENFERMERA JEFE	1/1/2022		2			
HOSPITALIZACION BASICA	CHAVARRIA CHAVARRIA DIEGO ALEJANDRO	MEDICO GENERAL	1/1/2022		1			
HOSPITALIZACION BASICA	GONZALEZ HOYOS FELIPE	MEDICO GENERAL	1/1/2022		2			
ADMINISTRATIVO	MOSQUERA CUESTA OFELIA	APRENDIZ	1/1/2022		1			
ADMINISTRATIVO	ORTIZ RAIGOZA MARIANA	AUXILIAR ADMINISTRATIVO	1/1/2022		1			
A0401 UNIDAD DE CUIDADO CRITICO UCI	TORRES ESPITIA MARIA EUGENIA	AUXILIAR DE ENFERMERIA UCI	1/1/2022		1		1	
A0401 UNIDAD DE CUIDADO CRITICO UCI	MEJIA FRANCO JENYFER MARISA	AUXILIAR DE ENFERMERIA UCI	1/1/2022		1	1	1	
A0401 UNIDAD DE CUIDADO CRITICO UCI	MARIN OROZCO YANETH CRISTINA	AUXILIAR DE ENFERMERIA UCI	1/1/2022		1	1	1	
A0401 UNIDAD DE CUIDADO CRITICO UCI	MURILLO VACA JAMES ISAAC	ENFERMERO UCI	1/1/2022		1	1	1	
A0401 UNIDAD DE CUIDADO CRITICO UCI	ESPINOSA QUINTERO LEIDY TATIANA	AUXILIAR DE ENFERMERIA	1/1/2022		1	1		1 BATA
A0401 UNIDAD DE CUIDADO CRITICO UCI	JIMENEZ OLAYA VANESSA PAMELA	ENFERMERO	1/1/2022		1	1		
HOSPITALIZACION BASICA	DUQUE ZULETA EDIS LEANDRA	AUXILIAR DE ENFERMERIA	1/1/2022		1			
A0101 URGENCIAS	CUERVO JARAMILLO VALENTINA	AUXILIAR DE ENFERMERIA	2/1/2022		1			
A0101 URGENCIAS	HOLGUIN CUERVO JESUS DAGOVER	AUXILIAR DE ENFERMERIA	2/1/2022		1			
A0101 URGENCIAS	MAZO SEPULVEDA ELKIN DARIO	AUXILIAR DE ENFERMERIA	2/1/2022		1			
A0101 URGENCIAS	MOSQUERA CUESTA SINDY LICETH	AUXILIAR DE ENFERMERIA	2/1/2022		2	2		
A0101 URGENCIAS	OROZCO ORTIZ LAURA ESTEFANI	AUXILIAR DE ENFERMERIA	2/1/2022		2			
A0101 URGENCIAS	TAMAYO GOMEZ SILVANA MARCELA	AUXILIAR DE ENFERMERIA	2/1/2022		1			
A0101 URGENCIAS	MARIN RIOS CRISTIAN CAMILO	AUXILIAR DE SERVICIOS GENERALES	2/1/2022		2			
A0101 URGENCIAS	MAZO RESTREPO EDWAN JHAIR	AUXILIAR DE SERVICIOS GENERALES	2/1/2022		3			
A0101 URGENCIAS	MOSQUERA MORENO LUIS FERNANDO	AUXILIAR DE SERVICIOS GENERALES	2/1/2022		2			
A0101 URGENCIAS	RIOS CHALARCA JOSE FERNANDO	AUXILIAR DE SERVICIOS GENERALES	2/1/2022		2			
A0101 URGENCIAS	PALACIOS CASANO LICETH PAOLA	ENFERMERO	2/1/2022		2			
A0101 URGENCIAS	AGUIRRE BENITEZ DANIELA	MEDICO GENERAL	2/1/2022		1			
A0101 URGENCIAS	PEREZ GIL SANTIAGO	MEDICO GENERAL	2/1/2022		2			
A0703 HEMATONCOLOGIA	IRAL MOLINA INGRID YOMARA	AUXILIAR DE ENFERMERIA	2/1/2022		2			
A0203 HOSPITAL HEMATOONCOLOGIA	PARRA GONZALEZ ERIKA MARCELA	AUXILIAR DE ENFERMERIA	2/1/2022		1			
A0203 HOSPITAL HEMATOONCOLOGIA	TAMAYO MESA YANCY BIBIANA	AUXILIAR DE ENFERMERIA	2/1/2022		1			
A0203 HOSPITAL HEMATOONCOLOGIA	VASQUEZ OYOLA MARCO FIDEL	AUXILIAR DE ENFERMERIA	2/1/2022		2			
A1003 ESTERILIZACION	ZAPATA GARCIA MARIA CRISTINA	AUXILIAR DE ESTERILIZACION	2/1/2022		2			
A0203 HOSPITAL HEMATOONCOLOGIA	CARDENAS SANCHEZ ADRIANA CECILIA	COORDINADOR HOSPITALIZACION	2/1/2022		2			
HOSPITALIZACION BASICA	AVENDAÑO OSORIO MONICA MARIA	AUXILIAR DE ENFERMERIA	2/1/2022		1		1	
HOSPITALIZACION BASICA	BUITRAGO HERRERA YOHANA	AUXILIAR DE ENFERMERIA	2/1/2022		1			
HOSPITALIZACION BASICA	CASTAÑEDA PUERTA MARIA ISABEL	AUXILIAR DE ENFERMERIA	2/1/2022		2			
HOSPITALIZACION BASICA	FORONDA CARDONA FRANCISCO JAVIER	AUXILIAR DE ENFERMERIA	2/1/2022		2			
HOSPITALIZACION BASICA	GARCIA VARELA ISABEL YORLAY	AUXILIAR DE ENFERMERIA	2/1/2022		1			
HOSPITALIZACION BASICA	MARQUEZ GALLO ADRIANA CRISTINA	AUXILIAR DE ENFERMERIA	2/1/2022		1			
HOSPITALIZACION BASICA	QUINTERO ATEHORTUA WENDY VANESSA	AUXILIAR DE ENFERMERIA	2/1/2022		1			
HOSPITALIZACION BASICA	QUINTERO QUINTERO YEISON	AUXILIAR DE ENFERMERIA	2/1/2022		1			
HOSPITALIZACION BASICA	RODAS GALLEGO SANDRA PATRICIA	AUXILIAR DE ENFERMERIA	2/1/2022		2			
HOSPITALIZACION BASICA	VARGAS CALLE MARIA DEL PILAR	AUXILIAR DE ENFERMERIA	2/1/2022		1			
HOSPITALIZACION BASICA	HOYOS ARBOLEDA TATIANA MARCELA	ENFERMERO	2/1/2022		1			
A0401 UNIDAD DE CUIDADO CRITICO UCI	TORRES ESPITIA MARIA EUGENIA	AUXILIAR DE ENFERMERIA UCI	2/1/2022		1		1	
A0401 UNIDAD DE CUIDADO CRITICO UCI	MAZO ARANGO ODALIS	AUXILIAR DE ENFERMERIA UCI	2/1/2022			1	1	
A0401 UNIDAD DE CUIDADO CRITICO UCI	SALAZAR QUICENO LUZ ADRIANA	AUXILIAR DE ENFERMERIA UCI	2/1/2022		1			
A0401 UNIDAD DE CUIDADO CRITICO UCI	MURILLO VACA JAMES ISAAC	ENFERMERO UCI	2/1/2022		1	1	1	
A0401 UNIDAD DE CUIDADO CRITICO UCI	RENDON FREITE VICTOR ALFONSO	ENFERMERO	2/1/2022		1	1	1	
HOSPITALIZACION BASICA	DUQUE ZULETA EDIS LEANDRA	AUXILIAR DE ENFERMERIA	2/1/2022		1			
A1001 CIRUGÍA GENERAL	DUQUE ORTEGA JUAN GUILLERMO	HEMOTOLOGIA Y ONCOLOGIA CLINICA	3/1/2022		1			
A0101 URGENCIAS	AGUDELO PALACIO HECTOR MARIO	AUXILIAR DE ENFERMERIA	3/1/2022		1			
A0101 URGENCIAS	CUERVO JARAMILLO VALENTINA	AUXILIAR DE ENFERMERIA	3/1/2022		1			
A0101 URGENCIAS	HOLGUIN CUERVO JESUS DAGOVER	AUXILIAR DE ENFERMERIA	3/1/2022		1			
A0101 URGENCIAS	OROZCO ORTIZ LAURA ESTEFANI	AUXILIAR DE ENFERMERIA	3/1/2022		2			
A0101 URGENCIAS	OSORIO TAPIERO ROCIO DEL PILAR	AUXILIAR DE ENFERMERIA	3/1/2022		1			
A0101 URGENCIAS	TAMAYO GOMEZ SILVANA MARCELA	AUXILIAR DE ENFERMERIA	3/1/2022		2			
A0101 URGENCIAS	MARIN RIOS CRISTIAN CAMILO	AUXILIAR DE SERVICIOS GENERALES	3/1/2022		2			
A0101 URGENCIAS	FLOREZ SALINAS JUAN CARLOS	AUXILIAR DE SERVICIOS GENERALES	3/1/2022			1		
A0101 URGENCIAS	MAZO RESTREPO EDWAN JHAIR	AUXILIAR DE SERVICIOS GENERALES	3/1/2022		3			
A0101 URGENCIAS	SÁNCHEZ ORTIZ RIGOBERTO	AUXILIAR DE SERVICIOS GENERALES	3/1/2022		1			
A0101 URGENCIAS	MOLINA BUITRAGO SANDRA YANET	ENFERMERA JEFE	3/1/2022		1			
A0101 URGENCIAS	OSORIO MORENO ANYI JULIETH	FERMIERO	3/1/2022		1			
A0101 URGENCIAS	ARGOTA GOMEZ OSCAR FARITH	FERMIERO	3/1/2022		1			
A0101 URGENCIAS	AGUIRRE BENITEZ DANIELA	MEDICO GENERAL	3/1/2022		2			
A0101 URGENCIAS	CAMPOS ARANGO MIGUEL ANGEL	MEDICO GENERAL	3/1/2022		2			
A0101 URGENCIAS	CHALA BLANDON YARETH PATRICIA	MEDICO GENERAL	3/1/2022		4			
A0101 URGENCIAS	CUELLO BARROS JOSE DAVID	MEDICO GENERAL	3/1/2022		1			
A0703 HEMATONCOLOGIA	IRAL MOLINA INGRID YOMARA	AUXILIAR DE ENFERMERIA	3/1/2022		1			

A0203 HOSPITAL HEMATOONCOLOGIA	MARROQUIN VEGA SIRLEY CAROLINA	AUXILIAR DE ENFERMERIA	3/1/2022	1			
A0203 HOSPITAL HEMATOONCOLOGIA	PATINO GOMEZ CLAUDIA MARIA	AUXILIAR DE ENFERMERIA	3/1/2022	1			
A0203 HOSPITAL HEMATOONCOLOGIA	VELEZ MORA VIVIANA MARIA	AUXILIAR DE ENFERMERIA	3/1/2022	1			
A0203 HOSPITAL HEMATOONCOLOGIA	VASQUEZ OYOLA MARCO FIDEL	AUXILIAR DE ENFERMERIA	3/1/2022	2			
A0703 HEMATOONCOLOGIA	MONTTOYA HIGUITA ANGELA MILENA	AUXILIAR DE ENFERMERIA	3/1/2022	1			
A1003 ESTERILIZACION	MUÑOZ PELAEZ LILIANA MARIA	AUXILIAR DE ESTERILIZACION	3/1/2022	1	1		
A0203 HOSPITAL HEMATOONCOLOGIA	SANCHEZ RESTREPO LUZ INES	ENFERMERO	3/1/2022	1			
HOSPITALIZACION BASICA	AGUDELO ALVAREZ DANIEL FELIPE	AUXILIAR DE ENFERMERIA	3/1/2022	1			
HOSPITALIZACION BASICA	ARROYAVE MARCELA MARIA	AUXILIAR DE ENFERMERIA	3/1/2022	1			
HOSPITALIZACION BASICA	CARDONA LOPERA ANA MARIA	AUXILIAR DE ENFERMERIA	3/1/2022	1			
HOSPITALIZACION BASICA	FORONDA CARDONA FRANCISCO JAVIER	AUXILIAR DE ENFERMERIA	3/1/2022	2			
HOSPITALIZACION BASICA	HIGUITA VELEZ ANA ISABEL	AUXILIAR DE ENFERMERIA	3/1/2022	2			
HOSPITALIZACION BASICA	ISAZA OCHOA LUZ ESTELA	AUXILIAR DE ENFERMERIA	3/1/2022	1			
HOSPITALIZACION BASICA	RAMIREZ GRAJALES SANDRA PATRICIA	AUXILIAR DE ENFERMERIA	3/1/2022	1			
HOSPITALIZACION BASICA	IURADO QUIINTERO JULIANA	ENFERMERO	3/1/2022	1			
HOSPITALIZACION BASICA	CHAVARRIA CHAVARRIA DIEGO ALEJANDRO	MEDICO GENERAL	3/1/2022	1			
HOSPITALIZACION BASICA	GONZALEZ HOYOS FELIPE	MEDICO GENERAL	3/1/2022	1			
HOSPITALIZACION BASICA	MARTINEZ FRANCO MARIANA	MEDICO GENERAL	3/1/2022	2			
HOSPITALIZACION BASICA	RUBIO HENAO CLAUDIA PATRICIA	MEDICO GENERAL	3/1/2022	2			
ADMINISTRATIVO	CORDOBA PALACIOS LUCY MARIA	APRENDIZ	3/1/2022	1			
ADMINISTRATIVO	MOSQUERA CUESTA OFELIA	APRENDIZ	3/1/2022	1			
ADMINISTRATIVO	SEPULVEDA TUBERQUIA LUISA FERNANDA	AUXILIAR ADMINISTRATIVO	3/1/2022	1	1		
ADMINISTRATIVO	ROJAS MEJIA MONICA ALEXANDRA	AUXILIAR ADMINISTRATIVO	3/1/2022	1			
ADMINISTRATIVO	PINEDA AYALA ESTEFANIA	AUXILIAR ADMINISTRATIVO	3/1/2022	1			
ADMINISTRATIVO	VELASQUEZ ARIAS ALEJANDRA	AUXILIAR ADMINISTRATIVO	3/1/2022	1			
A1001 CIRUGIA GENERAL	HERNANDEZ GALLEGOS ASTRID ELIANA	CIRUGIA GENERAL	3/1/2022	1	1		
A1001 CIRUGIA GENERAL	QUINTERO CARVAJAL MARIA EUGENIA	AUXILIAR DE ENFERMERIA	3/1/2022	1	1	1	PAR
A1001 CIRUGIA GENERAL	RENTERIA GUTIERREZ MARIA CAROLINA	INSTRUMENTADOR QUIRURGICO	3/1/2022	1	1	1	PAR
A0401 UNIDAD DE CUIDADO CRITICO UCI	RUIZ BOTERO LILIANA	AUXILIAR DE ENFERMERIA UCI	3/1/2022	1	1	1	
A0401 UNIDAD DE CUIDADO CRITICO UCI	CASTRILLON LONDOÑO YEIDY PATRICIA	AUXILIAR DE ENFERMERIA UCI	3/1/2022	1	1	1	
A0401 UNIDAD DE CUIDADO CRITICO UCI	SALAZAR QUICENO LUZ ADRIANA	AUXILIAR DE ENFERMERIA UCI	3/1/2022	1			
A0401 UNIDAD DE CUIDADO CRITICO UCI	RODRIGUEZ MUNERA ANA MARIA	AUXILIAR DE ENFERMERIA UCI	3/1/2022	1	1		
A0401 UNIDAD DE CUIDADO CRITICO UCI	LONDOÑO ECHAVARRIA CLAUDIA ELENA	ENFERMERO	3/1/2022	1			
A0401 UNIDAD DE CUIDADO CRITICO UCI	JIMENEZ OLAYA VANESSA PAMELA	ENFERMERO	3/1/2022	1	1		
A0401 UNIDAD DE CUIDADO CRITICO UCI	RENDON FREITE VICTOR ALFONSO	ENFERMERO	3/1/2022	1	1	1	
A0401 UNIDAD DE CUIDADO CRITICO UCI	RODRIGUEZ DILIA MIREYA	NUTRICIONISTA	3/1/2022	1	1	1	
HOSPITALIZACION BASICA	DUQUE ZULETA EDIS LEANDRA	AUXILIAR DE ENFERMERIA	3/1/2022	1	1		
ESPECIALISTAS	VARGAS CUADROS GABRIEL	PSIQUIATRIA	4/1/2022	1			
A1001 CIRUGIA GENERAL	CASTRO ARIAS AIDA LIDA	OTORRINOLARINGOLOGIA Y CIRUGIA DE CABEZA	4/1/2022	1			
ESPECIALISTAS	CANO RODAS SIMON	MEDICINA INTERNA	4/1/2022	1			
A0101 URGENCIAS	CARDONA GARCIA TATIANA YULIED	AUXILIAR ENFERMERIA	4/1/2022	1			
A0101 URGENCIAS	AGUDELO PALACIO HECTOR MARIO	AUXILIAR DE ENFERMERIA	4/1/2022	1			
A0101 URGENCIAS	DEDIEGO PALACIOS ZULEYNNY	AUXILIAR DE ENFERMERIA	4/1/2022	1			
A0101 URGENCIAS	LOPEZ LOPEZ DIANA PATRICIA	AUXILIAR ENFERMERIA	4/1/2022	2			
A0101 URGENCIAS	MORALES GOMEZ MARIA ALEJANDRA	AUXILIAR ENFERMERIA	4/1/2022	1			
A0101 URGENCIAS	MOSQUERA CUESTA SINDY LICETH	AUXILIAR DE ENFERMERIA	4/1/2022	1	1		
A0101 URGENCIAS	OBANDO CARMONA ANDRES FELIPE	AUXILIAR DE ENFERMERIA	4/1/2022	1			
A0101 URGENCIAS	OSPINA MUÑOZ DIANA ALEJANDRA	AUXILIAR DE ENFERMERIA	4/1/2022	1			
A0101 URGENCIAS	RESTREPO QUICENO CARLOS ARTURO	AUXILIAR DE ENFERMERIA	4/1/2022	1			
A0101 URGENCIAS	SUAREZ SANCHEZ CRISTIAN JOSE	AUXILIAR ENFERMERIA	4/1/2022	2			
A0101 URGENCIAS	FLOREZ SALINAS JUAN CARLOS	AUXILIAR DE SERVICIOS GENERALES	4/1/2022	1			
A0101 URGENCIAS	MAZO RESTREPO EDWAN JHAIR	AUXILIAR DE SERVICIOS GENERALES	4/1/2022	3		1	
A0101 URGENCIAS	MOSQUERA MORENO LUIS FERNANDO	AUXILIAR DE SERVICIOS GENERALES	4/1/2022	2			
A0101 URGENCIAS	CRUZ RESTREPO NANCY YOHANA	ENFERMERO	4/1/2022	2			
A0101 URGENCIAS	GIRALDO ORTEGA MARELLY	ENFERMERA	4/1/2022	1			
A0101 URGENCIAS	MOLINA BUITRAGO SANDRA YANET	ENFERMERA JEFE	4/1/2022	1			
A0101 URGENCIAS	PALACIOS CASANO LICETH PAOLA	ENFERMERO	4/1/2022	2			
A0101 URGENCIAS	BOTERO VALLEJO ELIANA	AUXILIAR DE ENFERMERIA	4/1/2022	2			
A0101 URGENCIAS	ALVAREZ HERRERA DANIELA	MEDICO GENERAL	4/1/2022	2			
A0101 URGENCIAS	FRANCO MOSQUERA SARA	MEDICO GENERAL	4/1/2022	2			
A0101 URGENCIAS	LOZANO CASTRO HARRY MANUEL	MEDICO GENERAL	4/1/2022	1			
A0101 URGENCIAS	VILLAREAL MONTENEGRO VANESSA	MEDICO GENERAL	4/1/2022	2	1		
A0101 URGENCIAS	MENDOZA RIVERA YESSICA PAOLA	C. REGULADOR	4/1/2022	1			
A1001 CIRUGIA GENERAL	HERNANDEZ AGUILAR SERGIO ADOLFO	ENDOSCOPIA	4/1/2022	1		1	
A0203 HOSPITAL HEMATOONCOLOGIA	SANCHEZ RESTREPO LUZ INES	ENFERMERO	4/1/2022	1			
A1003 ESTERILIZACION	VILLAMIL ROMERO MARIA EUGENIA	AUXILIAR DE ESTERILIZACION	4/1/2022	1			
A1003 ESTERILIZACION	SERNA MIRANDA EVELYN	AUXILIAR DE ESTERILIZACION	4/1/2022	1	1		
A0203 HOSPITAL HEMATOONCOLOGIA	QUINTERO BARRERA STEPHANIE	AUXILIAR DE ENFERMERIA	4/1/2022	1			
A0203 HOSPITAL HEMATOONCOLOGIA	PATINO GOMEZ CLAUDIA MARIA	AUXILIAR DE ENFERMERIA	4/1/2022	1			
A0203 HOSPITAL HEMATOONCOLOGIA	MARROQUIN VEGA SIRLEY CAROLINA	AUXILIAR DE ENFERMERIA	4/1/2022	1			
A0703 HEMATOONCOLOGIA	IRAL MOLINA INGRID YOMARA	AUXILIAR DE ENFERMERIA	4/1/2022	1			
HOSPITALIZACION BASICA	ARREDONDO RAMIREZ PAOLA ANDREA	AUXILIAR DE ENFERMERIA	4/1/2022	2			
HOSPITALIZACION BASICA	CASTAÑEDA PUERTA MARIA ISABEL	AUXILIAR DE ENFERMERIA	4/1/2022	2			
HOSPITALIZACION BASICA	FORONDA CARDONA FRANCISCO JAVIER	AUXILIAR DE ENFERMERIA	4/1/2022	2			
HOSPITALIZACION BASICA	JIMENEZ RODRIGUEZ EVELYN	AUXILIAR DE ENFERMERIA	4/1/2022	1			
HOSPITALIZACION BASICA	LOPEZ JIMENEZ ERIKA SIRLEY	AUXILIAR DE ENFERMERIA	4/1/2022	2			
HOSPITALIZACION BASICA	QUINTERO QUIINTERO YEISON	AUXILIAR DE ENFERMERIA	4/1/2022	1			
HOSPITALIZACION BASICA	RODAS GALLEGOS SANDRA PATRICIA	AUXILIAR DE ENFERMERIA	4/1/2022	2			
HOSPITALIZACION BASICA	TORRES VELEZ SANDRA CRISTINA	AUXILIAR DE ENFERMERIA	4/1/2022	1			
HOSPITALIZACION BASICA	LEMONS MENA JESSIKA	ENFERMERO	4/1/2022	2			
HOSPITALIZACION BASICA	ZAPATA ROJAS SARA MERCEDEZ	ENFERMERA JEFE	4/1/2022	1			
HOSPITALIZACION BASICA	VANESSA ELORZA VALENCIA	ENFERMERA JEFE	4/1/2022	2			
HOSPITALIZACION BASICA	CHAVARRIA CHAVARRIA DIEGO ALEJANDRO	MEDICO GENERAL	4/1/2022	2			
HOSPITALIZACION BASICA	GONZALEZ HOYOS FELIPE	MEDICO GENERAL	4/1/2022	1			
HOSPITALIZACION BASICA	ANDREA PAOLA SIERRA BOLAÑO	MEDICO GENERAL	4/1/2022	2			
ADMINISTRATIVO	QUICENO GUTIERREZ SEBASTIAN	ANALISTA DE FACTURACION	4/1/2022	1			
ADMINISTRATIVO	SERNA MAZO MILADY	APRENDIZ	4/1/2022	1			
ADMINISTRATIVO	CRUZ RESTREPO ANGIE STEFFI	APRENDIZ	4/1/2022	1			
ADMINISTRATIVO	OLIVEROS BARRERA MARIA PAULA	APRENDIZ	4/1/2022	2			
ADMINISTRATIVO	OSPINA DUQUE DANIELA	AUX ADMINISTRATIVA DOCUMENTAL	4/1/2022	1			
ADMINISTRATIVO	MOSQUERA CUESTA OFELIA	APRENDIZ	4/1/2022	1			
ADMINISTRATIVO	SEPULVEDA TUBERQUIA LUISA FERNANDA	AUXILIAR ADMINISTRATIVO	4/1/2022	1			
ADMINISTRATIVO	ROJAS MEJIA MONICA ALEXANDRA	AUXILIAR ADMINISTRATIVO	4/1/2022	1			
ADMINISTRATIVO	ZULETA LOPEZ JUAN CAIMILO	AUXILIAR ADMINISTRATIVA	4/1/2022	1			
ADMINISTRATIVO	RESTREPO ROJAS ANDREA	APRENDIZ	4/1/2022	1			
ADMINISTRATIVO	BERRIO ALVAREZ YAZMIN ALEJANDRA	AUXILIAR ADMINISTRATIVO	4/1/2022	1			
ADMINISTRATIVO	MARTINEZ FLOREZ CAROLINA ANDREA	APRENDIZ	4/1/2022	1			
ADMINISTRATIVO	CASTAÑO BETANCUR SANDRA MILENA	AUXILIAR DE FACTURACION	4/1/2022	1			
ADMINISTRATIVO	HENAO RIOS ANGGIE PAOLA	AUXILIAR ADMINISTRATIVO	4/1/2022	1		1	
ADMINISTRATIVO	TIRADO TORRES MARIA PATRICIA	AUXILIAR DE RIPS	4/1/2022	1			
ADMINISTRATIVO	CASTAÑO DIAZ PABLO ALBERETO	MENSAJERO	4/1/2022	2			
ADMINISTRATIVO	TORO USUGA LUZ MARIBEL	ENFERMERA SEGURIDAD DEL PACIENTE	4/1/2022	1			
ADMINISTRATIVO	VASQUEZ CASTRO EVELYN DAHYANA	ANALISTA DE FACTURACION	4/1/2022	1			
A1001 CIRUGIA GENERAL	QUINTERO CARVAJAL MARIA EUGENIA	AUXILIAR DE ENFERMERIA	4/1/2022	1	1	1	PAR
A1001 CIRUGIA GENERAL	RIOS POSADA CLAUDIA MARCELA	AUXILIAR DE ENFERMERIA	4/1/2022	1	1	1	PAR

A1001 CIRUGÍA GENERAL	AGUDELO MARTINEZ VERONICA	ENFERMERA	4/1/2022	1	1	1 PAR	
A1001 CIRUGÍA GENERAL	ARBOLEDA GUARIN CAMILA ANDREA	INSTRUMENTADORA	4/1/2022	1	1	1 PAR	
A1001 CIRUGÍA GENERAL	GIRALDO PEREZ VALENTINA	INSTRUMENTADORA	4/1/2022	1	1	1 PAR	
A1001 CIRUGÍA GENERAL	RENTERIA GUTIERREZ MARIA CAROLINA	INSTRUMENTADOR QUIRURGICO	4/1/2022	1	1	1PAR	
A0401 UNIDAD DE CUIDADO CRITICO UCI	MAZO ARANGO ODALIS	AUXILIAR DE ENFERMERIA UCI	4/1/2022	1	1		
A0401 UNIDAD DE CUIDADO CRITICO UCI	VALOYES MORENO SUSANA	AUXILIAR DE ENFERMERIA UCI	4/1/2022	1	1		
A0401 UNIDAD DE CUIDADO CRITICO UCI	CASTAÑO ZEA MARIA CATALINA	AUXILIAR DE ENFERMERIA UCI	4/1/2022	1	1		
A0401 UNIDAD DE CUIDADO CRITICO UCI	CASTRILLON LONDOÑO YEIDY PATRICIA	AUXILIAR DE ENFERMERIA UCI	4/1/2022	1	1		
A0401 UNIDAD DE CUIDADO CRITICO UCI	TORRES ESPITIA MARIA EUGENIA	AUXILIAR DE ENFERMERIA UCI	4/1/2022	1	1		
A0401 UNIDAD DE CUIDADO CRITICO UCI	RENDON VASQUEZ YENIFER	AUXILIAR DE ENFERMERIA	4/1/2022	1	1		
A0401 UNIDAD DE CUIDADO CRITICO UCI	LOPEZ ARISTIZABAL YEINER	ENFERMERO UCI	4/1/2022	1	1		
HOSPITALIZACION BASICA	DUQUE ZULETA EDIS LEANDRA	AUXILIAR DE ENFERMERIA	4/1/2022	1			
ADMINISTRATIVO	URIBE MEDINA SUSANA	TRABAJADORA SOCIAL	5/1/2022	10	8	2	
A1001 CIRUGÍA GENERAL	HERNANDEZ GALLEG0 ASTRID ELIANA	CIRUGIA GENERAL	5/1/2022	2	2	2 PARES	
A0401 UNIDAD DE CUIDADO CRITICO UCI	MAZO ARANGO ODALIS	AUXILIAR DE ENFERMERIA UCI	5/1/2022	1	1		
A0401 UNIDAD DE CUIDADO CRITICO UCI	RUIZ BOTERO LILIANA	AUXILIAR DE ENFERMERIA UCI	5/1/2022	1	1		
A0401 UNIDAD DE CUIDADO CRITICO UCI	CARMONA SANDRA MILENA	AUXILIAR DE ENFERMERIA UCI	5/1/2022	1			
A0401 UNIDAD DE CUIDADO CRITICO UCI	ESPINOSA QUINTERO LEIDY TATIANA	AUXILIAR DE ENFERMERIA	5/1/2022	1	1		1 BATA
A0401 UNIDAD DE CUIDADO CRITICO UCI	JIMENEZ OLAYA VANESSA PAMELA	ENFERMERO	5/1/2022	1	1		
A0401 UNIDAD DE CUIDADO CRITICO UCI	MURILLO VACA JAMES ISAAC	ENFERMERO UCI	5/1/2022	1	1		
A0401 UNIDAD DE CUIDADO CRITICO UCI	RODRIGUEZ DILIA MIREYA	NUTRICIONISTA	5/1/2022	1	1		
A1001 CIRUGÍA GENERAL	DUQUE ORTEGA JUAN GUILLERMO	HEMATOLOGIA Y ONCOLOGIA CLINICA	5/1/2022	1	1		
A0101 URGENCIAS	HURTADO MOSQUERA YASURI	APRENDIZ	5/1/2022	1			
A0101 URGENCIAS	AGUDELO PALACIO HECTOR MARIO	AUXILIAR DE ENFERMERIA	5/1/2022	1			
A0101 URGENCIAS	CUERVO JARAMILLO VALENTINA	AUXILIAR DE ENFERMERIA	5/1/2022	1			
A0101 URGENCIAS	DEDIEGO PALACIOS ZULEYNY	AUXILIAR DE ENFERMERIA	5/1/2022	1			
A0101 URGENCIAS	ESPINOSA MALDONADO CESAR ANDRES	AUXILIAR DE ENFERMERIA	5/1/2022	1			
A0101 URGENCIAS	HOLGUIN OLIVEROS YUDY	AUXILIAR DE ENFERMERIA	5/1/2022	2			
A0101 URGENCIAS	LONDOÑO GARCIA KELLY ALEXANDRA	AUXILIAR DE ENFERMERIA	5/1/2022	2			
A0101 URGENCIAS	LOPEZ LOPEZ DIANA PATRICIA	AUXILIAR ENFERMERIA	5/1/2022	1			
A0101 URGENCIAS	OROZCO ORTIZ LAURA ESTEFANI	AUXILIAR DE ENFERMERIA	5/1/2022	2			
A0101 URGENCIAS	RESTREPO QUICENO CARLOS ARTURO	AUXILIAR DE ENFERMERIA	5/1/2022	1			
A0101 URGENCIAS	ROJAS GÓMEZ LICETT ANDREA	AUXILIAR DE ENFERMERIA	5/1/2022	1			
A0101 URGENCIAS	SUAREZ SANCHEZ CRISTIAN JOSE	AUXILIAR ENFERMERIA	5/1/2022	2			
A0101 URGENCIAS	MARIN RIOS CRISTIAN CAMILO	AUXILIAR DE SERVICIOS GENERALES	5/1/2022	2			
A0101 URGENCIAS	MOSQUERA MORENO LUIS FERNANDO	AUXILIAR DE SERVICIOS GENERALES	5/1/2022	2			
A0101 URGENCIAS	SANCHEZ ORTIZ RIGOBERTO	AUXILIAR DE SERVICIOS GENERALES	5/1/2022	1			
A0101 URGENCIAS	LEON ALANZABAL ADELAIDA	ENFERMERA JEFE	5/1/2022	1			
A0101 URGENCIAS	RUIZ VALENCIA LUIS FELIPE	ENFERMERO	5/1/2022	2			
A0101 URGENCIAS	ARGOTA GOMEZ OSCAR FARITH	FERMERO	5/1/2022	1			
A0101 URGENCIAS	AGUIRRE BENITEZ DANIELA	MEDICO GENERAL	5/1/2022	2			
A0101 URGENCIAS	ALVAREZ HERRERA DANIELA	MEDICO GENERAL	5/1/2022	2			
A0101 URGENCIAS	CUELLO BARROS JOSE DAVID	MEDICO GENERAL	5/1/2022	1			
A0101 URGENCIAS	FRANCO MOSQUERA SARA	MEDICO GENERAL	5/1/2022	2			
A0101 URGENCIAS	LOZANO CASTRO HARRY MANUEL	MEDICO GENERAL	5/1/2022	1			
A0101 URGENCIAS	VELASQUEZ SIERRA KEVIN	MEDICO GENERAL	5/1/2022	2			
A0101 URGENCIAS	VILLAREAL MONTENEGRO VANESSA	MEDICO GENERAL	5/1/2022	2			
A0203 HOSPITAL HEMATOONCOLOGIA	ARANGO VELASQUEZ LINA JOHANA	AUXILIAR DE ENFERMERIA	5/1/2022	2			
A0203 HOSPITAL HEMATOONCOLOGIA	CIFUENTES MONTOYA LUISA FERNANDA	AUXILIAR DE ENFERMERIA	5/1/2022	2			
A0703 HEMATOONCOLOGIA	LOAIZA LOAIZA MARIA DORALBA	AUXILIAR DE ENFERMERIA	5/1/2022	1			
A0203 HOSPITAL HEMATOONCOLOGIA	MARROQUIN VEGA SIRLEY CAROLINA	AUXILIAR DE ENFERMERIA	5/1/2022	1			
A0203 HOSPITAL HEMATOONCOLOGIA	PARRA GONZALEZ ERIKA MARCELA	AUXILIAR DE ENFERMERIA	5/1/2022	1			
A0203 HOSPITAL HEMATOONCOLOGIA	PUERTA GARCIA SANDRA MILENA	AUXILIAR DE ENFERMERIA	5/1/2022	1			
A0203 HOSPITAL HEMATOONCOLOGIA	TAMAYO MESA YANCY BIBIANA	AUXILIAR DE ENFERMERIA	5/1/2022	1			
A0203 HOSPITAL HEMATOONCOLOGIA	VASQUEZ OYOLA MARCO FIDEL	AUXILIAR DE ENFERMERIA	5/1/2022	2			
A1003 ESTERILIZACION	VILLAMIL ROMERO MARIA EUGENIA	AUXILIAR DE ESTERILIZACION	5/1/2022	1			
A1003 ESTERILIZACION	ZAPATA GARCIA MARIA CRISTINA	AUXILIAR DE ESTERILIZACION	5/1/2022	2			
A0203 HOSPITAL HEMATOONCOLOGIA	CARDENAS SANCHEZ ADRIANA CECILIA	COORDINADOR HOSPITALIZACION	5/1/2022	2			
A0703 HEMATOONCOLOGIA	ARANGO RESTREPO JUAN PABLO	TECNOLOGO IMÁGENES DIAGNOSTICAS	5/1/2022	1			
HOSPITALIZACION BASICA	AGUDELO ALVAREZ DANIEL FELIPE	AUXILIAR DE ENFERMERIA	5/1/2022	1			
HOSPITALIZACION BASICA	ARANGO RESTREPO NATALIA	AUXILIAR DE ENFERMERIA	5/1/2022	1			
HOSPITALIZACION BASICA	BUITRAGO HERRERA YOHANA	AUXILIAR DE ENFERMERIA	5/1/2022	1			
HOSPITALIZACION BASICA	CASTAÑEDA PUERTA MARIA ISABEL	AUXILIAR DE ENFERMERIA	5/1/2022	2			
HOSPITALIZACION BASICA	CHAVARRIA GIRALDO NATALIA ANDREA	AUXILIAR DE ENFERMERIA	5/1/2022	2			
HOSPITALIZACION BASICA	HIGUITA VELEZ ANA ISABEL	AUXILIAR DE ENFERMERIA	5/1/2022	2			
HOSPITALIZACION BASICA	ISAZA OCHOA LUZ ESTELA	AUXILIAR DE ENFERMERIA	5/1/2022	1			
HOSPITALIZACION BASICA	JIMENEZ RODRIGUEZ EVELYN	AUXILIAR DE ENFERMERIA	5/1/2022	1			
HOSPITALIZACION BASICA	MESA GRAJALES LUZ AIDA	AUXILIAR DE ENFERMERIA	5/1/2022	1			
HOSPITALIZACION BASICA	QUINTERO QUINTERO YEISON	AUXILIAR DE ENFERMERIA	5/1/2022	1			
HOSPITALIZACION BASICA	RODAS GALLEG0 SANDRA PATRICIA	AUXILIAR DE ENFERMERIA	5/1/2022	2			
HOSPITALIZACION BASICA	VARGAS CALLE MARIA DEL PILAR	AUXILIAR DE ENFERMERIA	5/1/2022	1			
HOSPITALIZACION BASICA	PEREZ VASQUEZ JEILEN TATIANA	AUXILIAR DE ENFERMERIA	5/1/2022	1			
HOSPITALIZACION BASICA	JURADO QUINTERO JULIANA	ENFERMERO	5/1/2022	1			
HOSPITALIZACION BASICA	SAMPAYO RUIZ YADITH	ENFERMERA	5/1/2022	1			
HOSPITALIZACION BASICA	VANESSA ELORZA VALENCIA	ENFERMERA JEFE	5/1/2022	2			
HOSPITALIZACION BASICA	CHAVARRIA CHAVARRIA DIEGO ALEJANDRO	MEDICO GENERAL	5/1/2022	2			
HOSPITALIZACION BASICA	ESTRADA HERNANDEZ ADRIANA MARIA	MEDICO GENERAL	5/1/2022	1			
HOSPITALIZACION BASICA	GONZALEZ HOYOS FELIPE	MEDICO GENERAL	5/1/2022	2			
HOSPITALIZACION BASICA	PARDO YELA CARLOS DAVID	MEDICO GENERAL	5/1/2022	1			
ADMINISTRATIVO	RESTREPO ROJAS ANDREA	APRENDIZ	5/1/2022	1			
ADMINISTRATIVO	ROJAS MEJIA MONICA ALEXANDRA	AUXILIAR ADMINISTRATIVO	5/1/2022	1			
ADMINISTRATIVO	SEPULVEDA TUBERQUIA LUISA FERNANDA	AUXILIAR ADMINISTRATIVO	5/1/2022	1			
ADMINISTRATIVO	PATÍÑO HERNANDEZ CAROLINA MARIA	ASISTENTE DE GERENCIA	5/1/2022	1			
ADMINISTRATIVO	ACEVEDO CARRASQUILLA BEATRIZ DANIELA	AUXILIAR DE FACTURACION	5/1/2022	1			
ADMINISTRATIVO	GONZALEZ CEBALLOS LAURA ESTEFANIA	APRENDIZ	5/1/2022	1			
ADMINISTRATIVO	CRUZ RESTREPO ANGIE STEFFI	APRENDIZ	5/1/2022	1			
ADMINISTRATIVO	SERNA MAZO MILADY	APRENDIZ	5/1/2022	1			
ADMINISTRATIVO	QUICENO GUTIERREZ SEBASTIAN	ANALISTA DE FACTURACION	5/1/2022	1			
ADMINISTRATIVO	BARRIENTOS URREGO WILLIAM DE JESUS	AUXILIAR DE MANTENIMIENTO	5/1/2022	1			
A0701 CONSULTA EXTERNA	MUÑOZ CANO CLAUDIA ELIZABETH	AUXILIAR DE ENFERMERIA	5/1/2022	5			
ADMINISTRATIVO	BEDOYA OCAMPO YESICA PAOLA	ASISTENTE DE COSTOS Y PRESUPUESTO	5/1/2022	1			
ADMINISTRATIVO	GRANADA DURANGO VALERIA	LIDER DE MEJORAMIENTO CONTINUO	5/1/2022	1			
ADMINISTRATIVO	ZAPATA MARIN YERALDIN	AUXILIAR DE FACTURACION	5/1/2022	1			
ADMINISTRATIVO	SANTAMARIA CASTAÑEDA LUISA FERNANDA	AUXILIAR DE FACTURACION	5/1/2022	1			
ADMINISTRATIVO	LOAIZA PÉREZ ALEXANDRA MARIA	AUXILIAR DE FACTURACION	5/1/2022	1			
ADMINISTRATIVO	AGUIRRE HERRERA MARIA CAMILA	AUXILIAR ADMINISTRATIVO	5/1/2022	1			
ADMINISTRATIVO	MESA ESTRADA KATHERIN	AUXILIAR DE VIGILANCIA EPIDEMIOLOGICA	5/1/2022	1			
ADMINISTRATIVO	GUEVARA MARTINEZ KATERINE	AUXILIAR DE CAJA	5/1/2022	1			
ADMINISTRATIVO	VELASQUEZ ARIAS ALEJANDRA	AUXILIAR ADMINISTRATIVO	5/1/2022	1			
ADMINISTRATIVO	PINEDA AYALA ESTEFANIA	AUXILIAR ADMINISTRATIVO	5/1/2022	1			
ADMINISTRATIVO	BERRIO ALVAREZ YAZMIN ALEJANDRA	AUXILIAR ADMINISTRATIVO	5/1/2022	1			
ADMINISTRATIVO	BEDOYA SANCHEZ LUISA FERNANDA	AUXILIAR ADMINISTRATIVA	5/1/2022	1			
ADMINISTRATIVO	MARIA ISABEL SOTO SOTO	APRENDIZ	6/1/2022	1			
A0101 URGENCIAS	CARDONA GARCIA TATIANA YULIED	AUXILIAR ENFERMERIA	6/1/2022	1			
A0101 URGENCIAS	BOTERO GALEANO ZULY BEATRIZ	AUXILIAR DE ENFERMERIA	6/1/2022	1			

A0101 URGENCIAS	HOLGUIN OLIVEROS YUDY	AUXILIAR DE ENFERMERIA	6/1/2022	2				
A0101 URGENCIAS	MUÑOZ CASTAÑEDA OSCAR ANDRES	AUXILIAR DE ENFERMERIA	6/1/2022	1				
A0101 URGENCIAS	OROZCO ORTIZ LAURA ESTEFANI	AUXILIAR DE ENFERMERIA	6/1/2022	2				
A0101 URGENCIAS	MOSQUERA MORENO LUIS FERNANDO	AUXILIAR DE SERVICIOS GENERALES	6/1/2022	2				
A0101 URGENCIAS	RIOS CHALARCA JOSE FERNANDO	AUXILIAR DE SERVICIOS GENERALES	6/1/2022	1				
A0101 URGENCIAS	PALACIOS CASANO LICETH PAOLA	ENFERMERO	6/1/2022	2				
A0101 URGENCIAS	BOTERO VALLEJO ELIANA	AUXILIAR DE ENFERMERIA	6/1/2022	1				
A0203 HOSPITAL HEMATOONCOLOGIA	AGUILAR UPEGUI MARTHA YINETH	AUXILIAR DE ENFERMERIA	6/1/2022	2				
A0203 HOSPITAL HEMATOONCOLOGIA	ARANGO VELASQUEZ LINA JOHANA	AUXILIAR DE ENFERMERIA	6/1/2022	2				
A0703 HEMATONCOLOGIA	IRAL MOLINA INGRID YOMARA	AUXILIAR DE ENFERMERIA	6/1/2022	1				
A0203 HOSPITAL HEMATOONCOLOGIA	PUERTA GARCIA SANDRA MILENA	AUXILIAR DE ENFERMERIA	6/1/2022	1				
A0203 HOSPITAL HEMATOONCOLOGIA	VELEZ MORA VIVIANA MARIA	AUXILIAR DE ENFERMERIA	6/1/2022	1				
A1003 ESTERILIZACION	ZAPATA GARCIA MARIA CRISTINA	AUXILIAR DE ESTERILIZACION	6/1/2022	2				
A0203 HOSPITAL HEMATOONCOLOGIA	MANCO GRACIANO YURY NANCY	ENFERMERO	6/1/2022	1				
HOSPITALIZACION BASICA	AGUDELO ALVAREZ DANIEL FELIPE	AUXILIAR DE ENFERMERIA	6/1/2022	1				
HOSPITALIZACION BASICA	AGUDELO BETANCUR LADY MARCELA	AUXILIAR DE ENFERMERIA	6/1/2022	1				
HOSPITALIZACION BASICA	CARDONA LOPERA ANA MARIA	AUXILIAR DE ENFERMERIA	6/1/2022	1				
HOSPITALIZACION BASICA	GARCIA VARELA ISABEL YORLAY	AUXILIAR DE ENFERMERIA	6/1/2022	1				
HOSPITALIZACION BASICA	HIGUITA VELEZ ANA ISABEL	AUXILIAR DE ENFERMERIA	6/1/2022	2				
HOSPITALIZACION BASICA	PALACIOS TORRES LAURA CAMILA	AUXILIAR DE ENFERMERIA	6/1/2022	1				
HOSPITALIZACION BASICA	RAMIREZ GRAJALES SANDRA PATRICIA	AUXILIAR DE ENFERMERIA	6/1/2022	1				
HOSPITALIZACION BASICA	TORRES VELEZ SANDRA CRISTINA	AUXILIAR DE ENFERMERIA	6/1/2022	1				
HOSPITALIZACION BASICA	HOYOS ARBOLEDA TATIANA MARCELA	ENFERMERO	6/1/2022	1				
HOSPITALIZACION BASICA	LEMOYS MENA JESSICA	ENFERMERO	6/1/2022	2				
HOSPITALIZACION BASICA	ZAPATA ROJAS SARA MERCEDEZ	ENFERMERA JEFE	6/1/2022	2				
HOSPITALIZACION BASICA	ESTRADA HERNANDEZ ADRIANA MARIA	MEDICO GENERAL	6/1/2022	1				
ADMINISTRATIVO	VASQUEZ CARVAJAL JULIANA	ACTIVOS HIJOS	6/1/2022	1				
ADMINISTRATIVO	QUICENO GUTIERREZ SEBASTIAN	ANALISTA DE FACTURACION	6/1/2022	1				
ADMINISTRATIVO	SERNA MAZO MILADY	APRENDIZ	6/1/2022	1				
ADMINISTRATIVO	ZAPATA GOMEZ VERONICA	APRENDIZ	6/1/2022	1				
ADMINISTRATIVO	OLIVEROS BARRERA MARIA PAULA	APRENDIZ	6/1/2022	2				
ADMINISTRATIVO	HERNANDEZ ZAPATA CAMILA	AUXILIAR ADMINISTRATIVO	6/1/2022	2				
ADMINISTRATIVO	GALLEGO CAÑABERAL DIANA MARCELA	AUXILIAR ADMINISTRATIVA	6/1/2022	1				
ADMINISTRATIVO	BEDOYA SANCHEZ LUISA FERNANDA	AUXILIAR ADMINISTRATIVA	6/1/2022	1				
ADMINISTRATIVO	BERRIO ALVAREZ YAZMIN ALEJANDRA	AUXILIAR ADMINISTRATIVO	6/1/2022	1				
ADMINISTRATIVO	PINEDA AYALA ESTEFANIA	AUXILIAR ADMINISTRATIVO	6/1/2022	1				
ADMINISTRATIVO	GUEVARA MARTINEZ KATERINE	AUXILIAR DE CAJA	6/1/2022	1				
ADMINISTRATIVO	ARROYAVE GIL OSCAR DANIEL	AUXILIAR CARTERA	6/1/2022	1				
ADMINISTRATIVO	CASTAÑO BETANCUR SANDRA MILENA	AUXILIAR DE FACTURACION	6/1/2022	1				
ADMINISTRATIVO	TIRADO TORRES MARIA PATRICIA	AUXILIAR DE RIPS	6/1/2022	1				
ADMINISTRATIVO	QUINTERO GONZALEZ FABIAN ELIECER	AUXILIAR DE TELECOMUNICACIONES	6/1/2022	2				
ADMINISTRATIVO	BEDOYA OCAMPO YESICA PAOLA	ASISTENTE DE COSTOS Y PRESUPUESTO	6/1/2022	1				
ADMINISTRATIVO	TORO USUGA LUZ MARIBEL	ENFERMERA SEGURIDAD DEL PACIENTE	6/1/2022	1				
A1001 CIRUGIA GENERAL	DAVID PAULA ANDREA	AUXILIAR DE ENFERMERIA	6/1/2022	2	1			2 PARES
A1001 CIRUGIA GENERAL	DUARTE URIBE YURANY DURLY	AUXILIAR DE ENFERMERIA	6/1/2022	1	1			2 PARES
A1001 CIRUGIA GENERAL	YEPES RENGIFO SANDRA CATALINA	AUXILIAR DE ENFERMERIA	6/1/2022	1	1			1 PAR
A1001 CIRUGIA GENERAL	PAREJA GARCIA MONICA ENDREA	ENFERMERO	6/1/2022	1	1			1 PAR
A1001 CIRUGIA GENERAL	ARBOLEDA GUARIN CAMILA ANDREA	INSTRUMENTADORA	6/1/2022	1	1			1 PAR
A0401 UNIDAD DE CUIDADO CRITICO UCI	ESPINOSA QUINTERO LEIDY TATIANA	AUXILIAR DE ENFERMERIA	6/1/2022	1		1		1 BATA
A0401 UNIDAD DE CUIDADO CRITICO UCI	VALOYES MORENO SUSANA	AUXILIAR DE ENFERMERIA UCI	6/1/2022			1	1	
A0401 UNIDAD DE CUIDADO CRITICO UCI	CASTRILLON LONDOÑO YEIDY PATRICIA	AUXILIAR DE ENFERMERIA UCI	6/1/2022			1	1	
A0401 UNIDAD DE CUIDADO CRITICO UCI	MEJIA FRANCO JENYFER MARISA	AUXILIAR DE ENFERMERIA UCI	6/1/2022	1		1	1	
HOSPITALIZACION BASICA	DUQUE ZULETA EDIS LEANDRA	AUXILIAR DE ENFERMERIA	6/1/2022	1				
A1001 CIRUGIA GENERAL	HERNANDEZ GALLEGO ASTRID ELIANA	CIRUGIA GENERAL	7/1/2022	2	2			2 PARES
A1001 CIRUGIA GENERAL	DAVID PAULA ANDREA	AUXILIAR DE ENFERMERIA	7/1/2022	1	1			2 PARES
A1001 CIRUGIA GENERAL	HIDALGO VIDALES IRMA DE JESUS	AUXILIAR DE ENFERMERIA	7/1/2022	1	1			2 PARES 1 BATA
A1001 CIRUGIA GENERAL	URREGO GALEANO NATALIA ANDREA	AUXILIAR DE ENFERMERIA	7/1/2022	1	1			2 PARES 1 BATA
A1001 CIRUGIA GENERAL	GIRALDO PEREZ VALENTINA	INSTRUMENTADORA	7/1/2022	1	1			1 PAR
ESPECIALISTAS	VARGAS CUADROS GABRIEL	PSIQUATRIA	7/1/2022	1		1		
A1001 CIRUGIA GENERAL	DUQUE ORTEGA JUAN GUILLERMO	HEMOTOLOGIA Y ONCOLOGIA CLINICA	7/1/2022	1				
ESPECIALISTAS	CASTRILLON ESTRADA JAIME ANDRES	MEDICINA INTERNA	7/1/2022	1				
A1001 CIRUGIA GENERAL	CASTRO ARIAS AIDA LIDA	OTORRINOLARINGOLOGIA Y CIRUGIA DE CABEZA	7/1/2022	1				
A0101 URGENCIAS	HURTADO MOSQUERA YASURI	APRENDIZ	7/1/2022	1				
ADMINISTRATIVO	MARIA ISABEL SOTO SOTO	APRENDIZ	7/1/2022	1				
A0101 URGENCIAS	CARDONA GARCIA TATIANA YULIED	AUXILIAR ENFERMERIA	7/1/2022	1				
A0101 URGENCIAS	AGUDELO PALACIO HECTOR MARIO	AUXILIAR DE ENFERMERIA	7/1/2022	1				
A0101 URGENCIAS	CUERVO JARAMILLO VALENTINA	AUXILIAR DE ENFERMERIA	7/1/2022	1				
A0101 URGENCIAS	DEDIEGO PALACIOS ZULEYNY	AUXILIAR DE ENFERMERIA	7/1/2022	1				
A0101 URGENCIAS	ESPINOSA MALDONADO CESAR ANDRES	AUXILIAR DE ENFERMERIA	7/1/2022	1				
A0101 URGENCIAS	GRANADOS ESCOBAR CATALINA ALEXANDRA	AUXILIAR DE ENFERMERIA	7/1/2022	1				
A0101 URGENCIAS	HOLGUIN OLIVEROS YUDY	AUXILIAR DE ENFERMERIA	7/1/2022	2				
A0101 URGENCIAS	LOPEZ LOPEZ DIANA PATRICIA	AUXILIAR ENFERMERIA	7/1/2022	1		1		
A0101 URGENCIAS	MOSQUERA CUESTA SINDY LICETH	AUXILIAR DE ENFERMERIA	7/1/2022	1		1		
A0101 URGENCIAS	MUÑOZ CASTAÑEDA OSCAR ANDRES	AUXILIAR DE ENFERMERIA	7/1/2022	1				
A0101 URGENCIAS	OROZCO ORTIZ LAURA ESTEFANI	AUXILIAR DE ENFERMERIA	7/1/2022	2				
A0101 URGENCIAS	OSPINA MUÑOZ DIANA ALEJANDRA	AUXILIAR DE ENFERMERIA	7/1/2022	1				
A0101 URGENCIAS	RESTREPO QUICENO CARLOS ARTURO	AUXILIAR DE ENFERMERIA	7/1/2022	1				
A0101 URGENCIAS	ROJAS GOMEZ LICETT ANDREA	AUXILIAR DE ENFERMERIA	7/1/2022	1				
A0101 URGENCIAS	VASQUEZ MONTOYA ANGIO MIRELLA	AUXILIAR DE ENFERMERIA	7/1/2022	1				
A0101 URGENCIAS	FLOREZ SALINAS JUAN CARLOS	AUXILIAR DE SERVICIOS GENERALES	7/1/2022	1				
A0101 URGENCIAS	RIOS CHALARCA JOSE FERNANDO	AUXILIAR DE SERVICIOS GENERALES	7/1/2022	1				
A0101 URGENCIAS	SANCHEZ ORTIZ RIGOBERTO	AUXILIAR DE SERVICIOS GENERALES	7/1/2022	1				
A0101 URGENCIAS	CRUZ RESTREPO NANCY YOHANA	ENFERMERO	7/1/2022	2				
A0101 URGENCIAS	MOLINA BUITRAGO SANDRA YANET	ENFERMERA JEFE	7/1/2022	1				
A0101 URGENCIAS	ARGOTA GOMEZ OSCAR FARITH	FERMERO	7/1/2022	1				
A0101 URGENCIAS	ALVAREZ HERRERA DANIELA	MEDICO GENERAL	7/1/2022	2				
A0101 URGENCIAS	FRANCO MOSQUERA SARA	MEDICO GENERAL	7/1/2022	2				
A0101 URGENCIAS	LOZANO CASTRO HARRY MANUEL	MEDICO GENERAL	7/1/2022	1				
A0101 URGENCIAS	VELASQUEZ SIERRA KEVIN	MEDICO GENERAL	7/1/2022	2				
A0101 URGENCIAS	VILLAREAL MONTENEGRO VANESSA	MEDICO GENERAL	7/1/2022	2				
A0203 HOSPITAL HEMATOONCOLOGIA	ARANGO VELASQUEZ LINA JOHANA	AUXILIAR DE ENFERMERIA	7/1/2022	2				
A0203 HOSPITAL HEMATOONCOLOGIA	GARCIA CIFUENTES YANETH	AUXILIAR DE ENFERMERIA	7/1/2022	1				
A0203 HOSPITAL HEMATOONCOLOGIA	HINCAPIE ARDILA VIVIANA ANDREA	AUXILIAR DE ENFERMERIA	7/1/2022	2				
A0703 HEMATONCOLOGIA	IRAL MOLINA INGRID YOMARA	AUXILIAR DE ENFERMERIA	7/1/2022	1				
A0203 HOSPITAL HEMATOONCOLOGIA	PARRA GONZALEZ ERIKA MARCELA	AUXILIAR DE ENFERMERIA	7/1/2022	1				
A0203 HOSPITAL HEMATOONCOLOGIA	PATINO GOMEZ CLAUDIA MARIA	AUXILIAR DE ENFERMERIA	7/1/2022	1				
A0203 HOSPITAL HEMATOONCOLOGIA	PUERTA GARCIA SANDRA MILENA	AUXILIAR DE ENFERMERIA	7/1/2022	1				
A0203 HOSPITAL HEMATOONCOLOGIA	QUINTERO BARRERA STEPHANIE	AUXILIAR DE ENFERMERIA	7/1/2022	1				
A0203 HOSPITAL HEMATOONCOLOGIA	TAMAYO MESA YANCY BIBIANA	AUXILIAR DE ENFERMERIA	7/1/2022	1				
A0203 HOSPITAL HEMATOONCOLOGIA	VASQUEZ OYOLA MARCO FIDEL	AUXILIAR DE ENFERMERIA	7/1/2022	2				
A1003 ESTERILIZACION	SERNA MIRANDA EVELYN	AUXILIAR DE ESTERILIZACION	7/1/2022	1	1			
A0203 HOSPITAL HEMATOONCOLOGIA	CARDENAS SANCHEZ ADRIANA CECILIA	COORDINADOR HOSPITALIZACION	7/1/2022	2				
A0203 HOSPITAL HEMATOONCOLOGIA	SANCHEZ RESTREPO LUZ INES	ENFERMERO	7/1/2022	1				
HOSPITALIZACION BASICA	AGUDELO ALVAREZ DANIEL FELIPE	AUXILIAR DE ENFERMERIA	7/1/2022	1				
HOSPITALIZACION BASICA	AVENDAÑO OSORIO MONICA MARIA	AUXILIAR DE ENFERMERIA	7/1/2022	1			1	

HOSPITALIZACION BASICA	BUITRAGO HERRERA YOHANA	AUXILIAR DE ENFERMERIA	7/1/2022	1				
HOSPITALIZACION BASICA	CHAVARRIA GIRALDO NATALIA ANDREA	AUXILIAR DE ENFERMERIA	7/1/2022	2				
HOSPITALIZACION BASICA	CIRO OCAMPO LINA MARCELA	AUXILIAR DE ENFERMERIA	7/1/2022	2				
HOSPITALIZACION BASICA	FORONDA CARDONA FRANCISCO JAVIER	AUXILIAR DE ENFERMERIA	7/1/2022	2				
HOSPITALIZACION BASICA	GARCIA VARELA ISABEL YORLAY	AUXILIAR DE ENFERMERIA	7/1/2022	1				
HOSPITALIZACION BASICA	ISAZA OCHOA LUZ ESTELA	AUXILIAR DE ENFERMERIA	7/1/2022	1				
HOSPITALIZACION BASICA	LOPEZ JIMENEZ ERIKA SIRLEY	AUXILIAR DE ENFERMERIA	7/1/2022	2				
HOSPITALIZACION BASICA	PALACIOS TORRES LAURA CAMILA	AUXILIAR DE ENFERMERIA	7/1/2022	1				
HOSPITALIZACION BASICA	PARRA URREGO CINDY YURANY	AUXILIAR DE ENFERMERIA	7/1/2022	1				
HOSPITALIZACION BASICA	QUINTERO QUINTERO YEISON	AUXILIAR DE ENFERMERIA	7/1/2022	1				
HOSPITALIZACION BASICA	RAMIREZ SUAREZ LAURA VALENTINA	AUXILIAR DE ENFERMERIA	7/1/2022	1				
HOSPITALIZACION BASICA	RODAS GALLEGO SANDRA PATRICIA	AUXILIAR DE ENFERMERIA	7/1/2022	2				
HOSPITALIZACION BASICA	HOYOS ARBOLEDA TATIANA MARCELA	ENFERMERO	7/1/2022	1				
HOSPITALIZACION BASICA	JURADO QUINTERO JULIANA	ENFERMERO	7/1/2022	2				
HOSPITALIZACION BASICA	VANESSA ELORZA VALENCIA	ENFERMERA JEFE	7/1/2022	2				
HOSPITALIZACION BASICA	ESTRADA HERNANDEZ ADRIANA MARIA	MEDICO GENERAL	7/1/2022	1				
HOSPITALIZACION BASICA	GONZALEZ HOYOS FELIPE	MEDICO GENERAL	7/1/2022	2				
HOSPITALIZACION BASICA	MARTINEZ FRANCO MARIANA	MEDICO GENERAL	7/1/2022	2				
HOSPITALIZACION BASICA	ANDREA PAOLA SIERRA BOLAÑO	MEDICO GENERAL	7/1/2022	2				
ADMINISTRATIVO	MOSQUERA CUESTA OFELIA	APRENDIZ	7/1/2022	1			1	
ADMINISTRATIVO	VASQUEZ CARVAJAL JULIANA	ACTIVOS HIJOS	7/1/2022	1				
ADMINISTRATIVO	RIVERA ATEHORTUA YENI CATALINA	ANALISTA DE CUENTAS MEDICAS	7/1/2022	1				
ADMINISTRATIVO	ECHAVARRIA RESTREPO DIANA MARCELA	ANALISTA DE NOMINA Y SEGURIDAD SOCIAL	7/1/2022	1				
ADMINISTRATIVO	SERNA MAZO MILADY	APRENDIZ	7/1/2022	1			1	
ADMINISTRATIVO	ZAPATA GOMEZ VERONICA	APRENDIZ	7/1/2022		6	2		
ADMINISTRATIVO	GONZALEZ CEBALLOS LAURA ESTEFANIA	APRENDIZ	7/1/2022	1				
ADMINISTRATIVO	OLIVEROS BARRERA MARIA PAULA	APRENDIZ	7/1/2022	2				
ADMINISTRATIVO	PATÍÑO HERNANDEZ CAROLINA MARIA	ASISTENTE DE GERENCIA	7/1/2022	1				
ADMINISTRATIVO	ROJAS MEJIA MONICA ALEXANDRA	AUXILIAR ADMINISTRATIVO	7/1/2022	1				
ADMINISTRATIVO	ZULETA LOPEZ JUAN CAMILO	AUXILIAR ADMINISTRATIVA	7/1/2022	1				
ADMINISTRATIVO	RESTREPO ROJAS ANDREA	APRENDIZ	7/1/2022	1				
ADMINISTRATIVO	BEDOYA SANCHEZ LUISA FERNANDA	AUXILIAR ADMINISTRATIVA	7/1/2022	1				
ADMINISTRATIVO	BERRIO ALVAREZ YAZMIN ALEJANDRA	AUXILIAR ADMINISTRATIVO	7/1/2022	1				
ADMINISTRATIVO	PINEDA AYALA ESTEFANIA	AUXILIAR ADMINISTRATIVO	7/1/2022	1				
ADMINISTRATIVO	VELASQUEZ ARIAS ALEJANDRA	AUXILIAR ADMINISTRATIVO	7/1/2022	1				
ADMINISTRATIVO	SANTAMARIA CASTAÑEDA LUISA FERNANDA	AUXILIAR DE FACTURACION	7/1/2022	1				
ADMINISTRATIVO	TIRADO TORRES MARIA PATRICIA	AUXILIAR DE RIPS	7/1/2022	1				
ADMINISTRATIVO	CASTAÑO DIAZ PABLO ALBERETO	MENSAJERO	7/1/2022	2				
ADMINISTRATIVO	BARRIENTOS URREGO WILLIAM DE JESUS	AUXILIAR DE MANTENIMIENTO	7/1/2022	1				
A0401 UNIDAD DE CUIDADO CRITICO UCI	MAZO ARANGO ODALIS	AUXILIAR DE ENFERMERIA UCI	7/1/2022		1	1		
A0401 UNIDAD DE CUIDADO CRITICO UCI	RUIZ BOTERO LILIANA	AUXILIAR DE ENFERMERIA UCI	7/1/2022	1	1	1		
A0401 UNIDAD DE CUIDADO CRITICO UCI	CASTRILLON LONDOÑO YEIDY PATRICIA	AUXILIAR DE ENFERMERIA UCI	7/1/2022		1	1		
A0401 UNIDAD DE CUIDADO CRITICO UCI	CARMONA SANDRA MILENA	AUXILIAR DE ENFERMERIA UCI	7/1/2022	1		1		
A0401 UNIDAD DE CUIDADO CRITICO UCI	SALAZAR QUICENO LUZ ADRIANA	AUXILIAR DE ENFERMERIA UCI	7/1/2022	1				
A0401 UNIDAD DE CUIDADO CRITICO UCI	MEJIA FRANCO JENYFER MARISA	AUXILIAR DE ENFERMERIA UCI	7/1/2022		1	1		
A0401 UNIDAD DE CUIDADO CRITICO UCI	RENDON VASQUEZ YENIFER	AUXILIAR DE ENFERMERIA	7/1/2022	1		1		
A0401 UNIDAD DE CUIDADO CRITICO UCI	LIZARAZO SHIRLEY ANDREA	AUXILIAR DE ENFERMERIA	7/1/2022	1		1		
A0401 UNIDAD DE CUIDADO CRITICO UCI	JIMENEZ OLAYA VANESSA PAMELA	ENFERMERO	7/1/2022	1		1		
HOSPITALIZACION BASICA	LOPEZ ARRUBLA YENIFER	AUXILIAR DE ENFERMERIA	7/1/2022		1	1		
A0401 UNIDAD DE CUIDADO CRITICO UCI	MURILLO VACA JAMES ISAAC	ENFERMERO UCI	7/1/2022	1		1		
A0401 UNIDAD DE CUIDADO CRITICO UCI	RODRIGUEZ DILIA MIREYA	NUTRICIONISTA	7/1/2022	1	1	1		
A0401 UNIDAD DE CUIDADO CRITICO UCI	IDARRAGA RESTREPO SUSANA	TERAPEUTA RESPIRATORIO	7/1/2022	1		1		
A1001 CIRUGIA GENERAL	AFRICANO TABORDA LUISA FERNANDA	AUXILIAR DE ENFERMERIA	8/1/2022	1	1		1 PAR	
A1001 CIRUGIA GENERAL	DAVID PAULA ANDREA	AUXILIAR DE ENFERMERIA	8/1/2022	1	1		2 PARES	
A1001 CIRUGIA GENERAL	BEDOYA RIOS MARIA YAZMIN	AUXILIAR DE ENFERMERIA	8/1/2022	1	1		1 PAR	
A1001 CIRUGIA GENERAL	HIDALGO VIDALES IRMA DE JESUS	AUXILIAR DE ENFERMERIA	8/1/2022	1	1		2 PARES	1 BATA
A1001 CIRUGIA GENERAL	OSORIO HIGUITA MARIAN CAROLINA	AUXILIAR DE ENFERMERIA	8/1/2022	1	1		1 PAR	
A1001 CIRUGIA GENERAL	QUINTERO CARVAJAL MARIA EUGENIA	AUXILIAR DE ENFERMERIA	8/1/2022	1	2		1 PAR	
A1001 CIRUGIA GENERAL	RIOS POSADA CLAUDIA MARCELA	AUXILIAR DE ENFERMERIA	8/1/2022	1	2		1 PAR	
A1001 CIRUGIA GENERAL	URBAY URREGO CAROLINA	AUXILIAR DE ENFERMERIA	8/1/2022	1	1		2 PARES	
A1001 CIRUGIA GENERAL	URREGO GALEANO NATALIA ANDREA	AUXILIAR DE ENFERMERIA	8/1/2022	1	1	1	2 PARES	1 BATA
A1001 CIRUGIA GENERAL	BERNAL OROZCO ALEJANDRA	ENFERMERA	8/1/2022	1	1		2 PARES	
A1001 CIRUGIA GENERAL	ARBOLEDA GUARIN CAMILA ANDREA	INSTRUMENTADORA	8/1/2022	1	1		1 PAR	
A1001 CIRUGIA GENERAL	GREY CAROLINA CADENA MERIÑO	INSTRUMENTADORA	8/1/2022	1	1	1		
A1001 CIRUGIA GENERAL	GIRALDO PEREZ VALENTINA	INSTRUMENTADORA	8/1/2022	1	1		1 PAR	
A1001 CIRUGIA GENERAL	ARANGO HERNANDEZ CAMILA ANDREA	INSTRUMENTADOR QUIRURGICO	8/1/2022	1	1		1 PAR	
A0101 URGENCIAS	DEDIEGO PALACIOS ZULEYNY	AUXILIAR DE ENFERMERIA	8/1/2022	1				
A0101 URGENCIAS	LOPEZ LOPEZ DIANA PATRICIA	AUXILIAR ENFERMERIA	8/1/2022	1				
A0101 URGENCIAS	ROJAS GOMEZ LICETH ANDREA	AUXILIAR DE ENFERMERIA	8/1/2022	1				
A0101 URGENCIAS	MORALES GOMEZ MARIA ALEJANDRA	AUXILIAR ENFERMERIA	8/1/2022	1				
A0101 URGENCIAS	OSORIO TAPIERO ROCIO DEL PILAR	AUXILIAR DE ENFERMERIA	8/1/2022	2				
A0101 URGENCIAS	GIRALDO ORTEGA MARELLY	ENFERMERA	8/1/2022	1				
A0101 URGENCIAS	PALACIOS CASANO LICETH PAOLA	ENFERMERO	8/1/2022	2				
A0101 URGENCIAS	BOTERO VALLEJO ELIANA	AUXILIAR DE ENFERMERIA	8/1/2022	1				
A0101 URGENCIAS	CHALA BLANDON YARETH PATRICIA	MEDICO GENERAL	8/1/2022	2				
A0101 URGENCIAS	CUELLO BARROS JOSE DAVID	MEDICO GENERAL	8/1/2022	1				
A0101 URGENCIAS	VELASQUEZ SIERRA KEVIN	MEDICO GENERAL	8/1/2022	2				
A0101 URGENCIAS	VILLAREAL MONTENEGRO VANESSA	MEDICO GENERAL	8/1/2022	2				
HOSPITALIZACION BASICA	ZULUAGA MUÑOZ DANIELA	MEDICO GENERAL	8/1/2022	3				
A0101 URGENCIAS	MENDOZA RIVERA YESSICA PAOLA	C. REGULADOR	8/1/2022	1				
A0203 HOSPITAL HEMATOONCOLOGIA	AGUILAR UPEGUI MARTHA YINETH	AUXILIAR DE ENFERMERIA	8/1/2022	2				
A0203 HOSPITAL HEMATOONCOLOGIA	CIPUENTES MONTOYA LUISA FERNANDA	AUXILIAR DE ENFERMERIA	8/1/2022	2				
A0203 HOSPITAL HEMATOONCOLOGIA	VASQUEZ OYOLA MARCO FIDEL	AUXILIAR DE ENFERMERIA	8/1/2022	2				
A0203 HOSPITAL HEMATOONCOLOGIA	VELEZ MORA VIVIANA MARIA	AUXILIAR DE ENFERMERIA	8/1/2022	1				
A1003 ESTERILIZACION	ZAPATA GARCIA MARIA CRISTINA	AUXILIAR DE ESTERILIZACION	8/1/2022	2				
HOSPITALIZACION BASICA	AGUDELO BETANCUR LADY MARCELA	AUXILIAR DE ENFERMERIA	8/1/2022	1				
HOSPITALIZACION BASICA	ARREDONDO RAMIREZ PAOLA ANDREA	AUXILIAR DE ENFERMERIA	8/1/2022	2				
HOSPITALIZACION BASICA	BUITRAGO HERRERA YOHANA	AUXILIAR DE ENFERMERIA	8/1/2022	1				
HOSPITALIZACION BASICA	CHAVARRIA GIRALDO NATALIA ANDREA	AUXILIAR DE ENFERMERIA	8/1/2022	2				
HOSPITALIZACION BASICA	FORONDA CARDONA FRANCISCO JAVIER	AUXILIAR DE ENFERMERIA	8/1/2022	2				
HOSPITALIZACION BASICA	HIGUITA VELEZ ANA ISABEL	AUXILIAR DE ENFERMERIA	8/1/2022	2				
HOSPITALIZACION BASICA	ISAZA OCHOA LUZ ESTELA	AUXILIAR DE ENFERMERIA	8/1/2022	1				
HOSPITALIZACION BASICA	MARQUEZ GALLO ADRIANA CRISTINA	AUXILIAR DE ENFERMERIA	8/1/2022	1				
HOSPITALIZACION BASICA	ZAPATA ESCOBAR YENIFER TATIANA	AUXILIAR DE ENFERMERIA	8/1/2022	1				
HOSPITALIZACION BASICA	RESTREPO ALCARAZ PAOLA	ENFERMERO	8/1/2022	2		1		
HOSPITALIZACION BASICA	SAMPAYO RUIZ YADITH	ENFERMERA	8/1/2022	1				
HOSPITALIZACION BASICA	ESTRADA HERNANDEZ ADRIANA MARIA	MEDICO GENERAL	8/1/2022	1				
ADMINISTRATIVO	MOSQUERA CUESTA OFELIA	APRENDIZ	8/1/2022	1				
ADMINISTRATIVO	GUISO ALVAREZ ANA MARIA	AUXILIAR ADMINISTRATIVO	8/1/2022	1				
A0401 UNIDAD DE CUIDADO CRITICO UCI	RUIZ BOTERO LILIANA	AUXILIAR DE ENFERMERIA UCI	8/1/2022	1	1	1		
A0401 UNIDAD DE CUIDADO CRITICO UCI	CASTRILLON LONDOÑO YEIDY PATRICIA	AUXILIAR DE ENFERMERIA UCI	8/1/2022	1		1		
A0401 UNIDAD DE CUIDADO CRITICO UCI	SALAZAR QUICENO LUZ ADRIANA	AUXILIAR DE ENFERMERIA UCI	8/1/2022	1				
A0401 UNIDAD DE CUIDADO CRITICO UCI	MEJIA FRANCO JENYFER MARISA	AUXILIAR DE ENFERMERIA UCI	8/1/2022		1	1		
A0401 UNIDAD DE CUIDADO CRITICO UCI	VALOYES MORENO SUSANA	AUXILIAR DE ENFERMERIA UCI	8/1/2022		1	1		
A0401 UNIDAD DE CUIDADO CRITICO UCI	TORRES ESPITIA MARIA EUGENIA	AUXILIAR DE ENFERMERIA UCI	8/1/2022	1	1	1		

ADMINISTRATIVO	QUICENO GUTIERREZ SEBASTIAN	ANALISTA DE FACTURACION	13/1/2022	2				
ADMINISTRATIVO	ECHAVARRIA RESTREPO DIANA MARCELA	ANALISTA DE NOMINA Y SEGURIDAD SOCIAL	13/1/2022	1				
ADMINISTRATIVO	GONZALEZ CEBALLOS LAURA ESTEFANIA	APRENDIZ	13/1/2022	11				
ADMINISTRATIVO	HERRERA MONTOYA ANLLY MELISA	APRENDIZ	13/1/2022		2			
ADMINISTRATIVO	OLIVEROS BARRERA MARIA PAULA	APRENDIZ	13/1/2022	1				
ADMINISTRATIVO	ACEVEDO CARRASQUILLA BEATRIZ DANIELA	AUXILIAR DE FACTURACION	13/1/2022	1				
ADMINISTRATIVO	MOSQUERA CUESTA OFELIA	APRENDIZ	13/1/2022	1				
ADMINISTRATIVO	SEPULVEDA TUBERQUIA LUISA FERNANDA	AUXILIAR ADMINISTRATIVO	13/1/2022	1				
ADMINISTRATIVO	ROJAS MEJIA MONICA ALEXANDRA	AUXILIAR ADMINISTRATIVO	13/1/2022	1				
ADMINISTRATIVO	GALLEG0 CAÑAVERAL DIANA MARCELA	AUXILIAR ADMINISTRATIVA	13/1/2022	1				
ADMINISTRATIVO	ZULETA LOPEZ JUAN CAMILO	AUXILIAR ADMINISTRATIVA	13/1/2022	1				
ADMINISTRATIVO	BEDOYA SANCHEZ LUISA FERNANDA	AUXILIAR ADMINISTRATIVA	13/1/2022	1				
ADMINISTRATIVO	AGUDELO HERNANDEZ DARLIN YOHANA	AUXILIAR ADMINISTRATIVO	13/1/2022	1				
ADMINISTRATIVO	BERRIO ALVAREZ YAZMIN ALEJANDRA	AUXILIAR ADMINISTRATIVO	13/1/2022	1				
ADMINISTRATIVO	MONTOYA MARINA	AUXILIAR ADMINISTRATIVO	13/1/2022	1				
ADMINISTRATIVO	PINEDA AYALA ESTEFANIA	AUXILIAR ADMINISTRATIVO	13/1/2022	1				
ADMINISTRATIVO	VELASQUEZ ARIAS ALEJANDRA	AUXILIAR ADMINISTRATIVO	13/1/2022	2				
ADMINISTRATIVO	GOMEZ AGUDELO OSCAR WILMAR	AUXILIAR DE FACTURACION	13/1/2022	1				
ADMINISTRATIVO	TIRADO TORRES MARIA PATRICIA	AUXILIAR DE RIPS	13/1/2022	1				
ADMINISTRATIVO	BEDOYA OCAMPO YESICA PAOLA	ASISTENTE DE COSTOS Y PRESUPUESTO	13/1/2022	1				
ADMINISTRATIVO	TORO USUGA LUZ MARIBEL	ENFERMERA SEGURIDAD DEL PACIENTE	13/1/2022	1				
ADMINISTRATIVO	BARRIENTOS URREGO WILLIAM DE JESUS	AUXILIAR DE MANTENIMIENTO	13/1/2022	1				
A1001 CIRUGIA GENERAL	GOMEZ GONZALEZ ALVARO	ANESTESIA Y REANIMACION	13/1/2022	1	1			1 PAR
A1001 CIRUGIA GENERAL	OTERO NAVARRO JOSE ANTONIO	ANESTESIA Y REANIMACION	13/1/2022	1	1			1 PAR
A1001 CIRUGIA GENERAL	DIAZ ZUÑIGA ANA PAOLA	ANESTESIA Y REANIMACION	13/1/2022	1	1			1 PAR
A1001 CIRUGIA GENERAL	HERNANDEZ GALLEG0 ASTRID ELIANA	CIRUGIA GENERAL	13/1/2022	1	1			1 PAR
A1001 CIRUGIA GENERAL	BARON VARGAS ANA CLARA	AUXILIAR DE ENFERMERIA	13/1/2022	1	1			1 PAR
A1001 CIRUGIA GENERAL	HOLGUIN JIMENEZ ANA PAULINA	AUXILIAR DE ENFERMERIA	13/1/2022	1				1 PAR
A1001 CIRUGIA GENERAL	OSORIO HIGUITA MARIAN CAROLINA	AUXILIAR DE ENFERMERIA	13/1/2022	1	1			1 PAR
A1001 CIRUGIA GENERAL	QUINTERO CARVAJAL MARIA EUGENIA	AUXILIAR DE ENFERMERIA	13/1/2022	1	1			1 PAR
A1001 CIRUGIA GENERAL	RIOS POSADA CLAUDIA MARCELA	AUXILIAR DE ENFERMERIA	13/1/2022	1	1			1 PAR
A1001 CIRUGIA GENERAL	TORRES SANTOS OMARA LILIANA	AUXILIAR DE ENFERMERIA	13/1/2022	1	1			1 PAR
A1001 CIRUGIA GENERAL	URREGO GALEANO NATALIA ANDREA	AUXILIAR DE ENFERMERIA	13/1/2022	1	1			1 PAR
A1001 CIRUGIA GENERAL	YEPES RENGIFO SANDRA CATALINA	AUXILIAR DE ENFERMERIA	13/1/2022	1	1			1 PAR
A1001 CIRUGIA GENERAL	HENA0 GARCIA DIANA LORENA	ENFERMERA	13/1/2022	1				1 PAR
A1001 CIRUGIA GENERAL	ARBOLEDA GUARIN CAMILA ANDREA	INSTRUMENTADORA	13/1/2022	1	1			1 PAR
A1001 CIRUGIA GENERAL	GREY CAROLINA CADENA MERIÑO	INSTRUMENTADORA	13/1/2022	1				1 PAR
A1001 CIRUGIA GENERAL	GIRALDO PEREZ VALENTINA	INSTRUMENTADORA	13/1/2022	1	1			1 PAR
A1001 CIRUGIA GENERAL	RENTERIA GUTIERREZ MARIA CAROLINA	INSTRUMENTADOR QUIRURGICO	13/1/2022	1	1			1PAR
A1001 CIRUGIA GENERAL	LOPEZ ALVAREZ OSCAR MAURICIO	MEDICO GENERAL	13/1/2022	1	1			1 PAR
A0401 UNIDAD DE CUIDADO CRITICO UCI	MAZO ARANGO ODALIS	AUXILIAR DE ENFERMERIA UCI	13/1/2022		1	1		
A0401 UNIDAD DE CUIDADO CRITICO UCI	HURTADO PEREA SANDRA MARCELA	AUXILIAR DE ENFERMERIA UCI	13/1/2022	2				
A0401 UNIDAD DE CUIDADO CRITICO UCI	SALAZAR QUICENO LUZ ADRIANA	AUXILIAR DE ENFERMERIA UCI	13/1/2022	1				
A0401 UNIDAD DE CUIDADO CRITICO UCI	LOPEZ ARISTIZABAL YEINER	ENFERMERO UCI	13/1/2022			1		
A0401 UNIDAD DE CUIDADO CRITICO UCI	RENDON FREITE VICTOR ALFONSO	ENFERMERO	13/1/2022	1	1	1		
A0401 UNIDAD DE CUIDADO CRITICO UCI	MURILLO VACA JAMES ISAAC	ENFERMERO UCI	13/1/2022	1	1	1		
A0401 UNIDAD DE CUIDADO CRITICO UCI	RODRIGUEZ DILIA MIREYA	NUTRICIONISTA	13/1/2022	1	1	1		
A0401 UNIDAD DE CUIDADO CRITICO UCI	GIRALDO OSPINA PAOLA ANDREA	TERAPEUTA RESPIRATORIO	13/1/2022	1	1	1		
A1001 CIRUGIA GENERAL	HERNANDEZ GALLEG0 ASTRID ELIANA	CIRUGIA GENERAL	14/1/2022	3	3			3 PARES
A0101 URGENCIAS	HURTADO MOSQUERA YASURI	APRENDIZ	14/1/2022	1				
ADMINISTRATIVO	MARIA ISABEL SOTO SOTO	APRENDIZ	14/1/2022	1				
A0101 URGENCIAS	AGUDELO PALACIO HECTOR MARIO	AUXILIAR DE ENFERMERIA	14/1/2022	1				
A0101 URGENCIAS	CUERVO JARAMILLO VALENTINA	AUXILIAR DE ENFERMERIA	14/1/2022	1				
A0101 URGENCIAS	GRANADA SUAZA ELIANA PAOLA	AUXILIAR DE ENFERMERIA	14/1/2022	1				
A0101 URGENCIAS	HOLGUIN CUERVO JESUS DAGOVER	AUXILIAR DE ENFERMERIA	14/1/2022	1				
A0101 URGENCIAS	OBANDO CARMONA ANDRES FELIPE	AUXILIAR DE ENFERMERIA	14/1/2022	1				
A0101 URGENCIAS	OROZCO ORTIZ LAURA ESTEFANI	AUXILIAR DE ENFERMERIA	14/1/2022	2				
A0101 URGENCIAS	RESTREPO QUICENO CARLOS ARTURO	AUXILIAR DE ENFERMERIA	14/1/2022	1				
A0101 URGENCIAS	ROJAS GOMEZ LICETT ANDREA	AUXILIAR DE ENFERMERIA	14/1/2022	1				
A0101 URGENCIAS	TAMAYO GOMEZ SILVANA MARCELA	AUXILIAR DE ENFERMERIA	14/1/2022		2			
A0101 URGENCIAS	FLOREZ SALINAS JUAN CARLOS	AUXILIAR DE SERVICIOS GENERALES	14/1/2022	1				
A0101 URGENCIAS	MARIN RIOS CRISTIAN CAMILO	AUXILIAR DE SERVICIOS GENERALES	14/1/2022	2				
A0101 URGENCIAS	MAZO RESTREPO EDWAN JHAIR	AUXILIAR DE SERVICIOS GENERALES	14/1/2022	3				
A0101 URGENCIAS	CRUZ RESTREPO NANCY YOHANA	ENFERMERO	14/1/2022	2				
A0101 URGENCIAS	LEON ALANZABAL ADELAIDA	ENFERMERA JEFE	14/1/2022	2				
A0101 URGENCIAS	OSORIO MORENO ANYI JULIETH	FERNERO	14/1/2022	1				
A0101 URGENCIAS	AGUIRRE BENITEZ DANIELA	MEDICO GENERAL	14/1/2022	2				
A0101 URGENCIAS	ALVAREZ HERRERA DANIELA	MEDICO GENERAL	14/1/2022	2				
A0101 URGENCIAS	VILLAREAL MONTENEGRO VANESSA	MEDICO GENERAL	14/1/2022	1				
A0101 URGENCIAS	MENDOZA RIVERA YESSICA PAOLA	C. REGULADOR	14/1/2022	1				
A0203 HOSPITAL HEMATOONCOLOGIA	ARANGO VELASQUEZ LINA JOHANA	AUXILIAR DE ENFERMERIA	14/1/2022	1				
A0203 HOSPITAL HEMATOONCOLOGIA	CIFUENTES MONTOYA LUISA FERNANDA	AUXILIAR DE ENFERMERIA	14/1/2022	2				
A0703 HEMATOONCOLOGIA	IRAL MOLINA INGRID YOMARA	AUXILIAR DE ENFERMERIA	14/1/2022	1				
A0203 HOSPITAL HEMATOONCOLOGIA	PUERTA GARCIA SANDRA MILENA	AUXILIAR DE ENFERMERIA	14/1/2022	1				
A0203 HOSPITAL HEMATOONCOLOGIA	QUINTERO BARRERA STEPHANIE	AUXILIAR DE ENFERMERIA	14/1/2022	1				
A0203 HOSPITAL HEMATOONCOLOGIA	VASQUEZ OYOLA MARCO FIDEL	AUXILIAR DE ENFERMERIA	14/1/2022	1				
A0703 HEMATOONCOLOGIA	MONTOYA HIGUITA ANGELA MILENA	AUXILIAR DE ENFERMERIA	14/1/2022	1				
A1003 ESTERILIZACION	VILLAMIL ROMERO MARIA EUGENIA	AUXILIAR DE ESTERILIZACION	14/1/2022	1				
A0203 HOSPITAL HEMATOONCOLOGIA	SANCHEZ RESTREPO LUZ INES	ENFERMERO	14/1/2022	1				
A1003 ESTERILIZACION	TAMARA LOPEZ DILIA INES	LIDER CENTRAL DE ESTERILIZACION	14/1/2022	1				
HOSPITALIZACION BASICA	CARDONA LOPERA ANA MARIA	AUXILIAR DE ENFERMERIA	14/1/2022	1				
HOSPITALIZACION BASICA	HIGUITA VELEZ ANA ISABEL	AUXILIAR DE ENFERMERIA	14/1/2022	2				
HOSPITALIZACION BASICA	ISAZA OCHOA LUZ ESTELA	AUXILIAR DE ENFERMERIA	14/1/2022	1				
HOSPITALIZACION BASICA	JIMENEZ RODRIGUEZ EVELYN	AUXILIAR DE ENFERMERIA	14/1/2022	1				
HOSPITALIZACION BASICA	PARRA URREGO CINDY YURANY	AUXILIAR DE ENFERMERIA	14/1/2022	2				
HOSPITALIZACION BASICA	RAMIREZ GRAJALES SANDRA PATRICIA	AUXILIAR DE ENFERMERIA	14/1/2022	1				
HOSPITALIZACION BASICA	VARGAS CALLE MARIA DEL PILAR	AUXILIAR DE ENFERMERIA	14/1/2022	1				
HOSPITALIZACION BASICA	LEMO5 MENA JESSIKA	ENFERMERO	14/1/2022	2				
HOSPITALIZACION BASICA	ZAPATA ROJAS SARA MERCEDEZ	ENFERMERA JEFE	14/1/2022	2				
HOSPITALIZACION BASICA	ESTRADA HERNANDEZ ADRIANA MARIA	MEDICO GENERAL	14/1/2022	1				
HOSPITALIZACION BASICA	MARTINEZ FRANCO MARIANA	MEDICO GENERAL	14/1/2022	2				
ADMINISTRATIVO	VASQUEZ CARVAJAL JULIANA	ACTIVOS FIJOS	14/1/2022	1				
ADMINISTRATIVO	CORDOBA PALACIOS LUCY MARIA	APRENDIZ	14/1/2022	1	1	1		
ADMINISTRATIVO	CRUZ RESTREPO ANGIE STEFFI	APRENDIZ	14/1/2022	1				
ADMINISTRATIVO	GONZALEZ CEBALLOS LAURA ESTEFANIA	APRENDIZ	14/1/2022	1				
ADMINISTRATIVO	HERRERA MONTOYA ANLLY MELISA	APRENDIZ	14/1/2022		1			
ADMINISTRATIVO	OLIVEROS BARRERA MARIA PAULA	APRENDIZ	14/1/2022	1				
ADMINISTRATIVO	PATINO HERNANDEZ CAROLINA MARIA	ASISTENTE DE GERENCIA	14/1/2022	1				
ADMINISTRATIVO	MOSQUERA CUESTA OFELIA	APRENDIZ	14/1/2022	1				
ADMINISTRATIVO	ROJAS MEJIA MONICA ALEXANDRA	AUXILIAR ADMINISTRATIVO	14/1/2022	1				
ADMINISTRATIVO	HERNANDEZ ZAPATA CAMILA	AUXILIAR ADMINISTRATIVO	14/1/2022	2				
ADMINISTRATIVO	ZULETA LOPEZ JUAN CAMILO	AUXILIAR ADMINISTRATIVA	14/1/2022	1				
ADMINISTRATIVO	BEDOYA SANCHEZ LUISA FERNANDA	AUXILIAR ADMINISTRATIVA	14/1/2022	1				
ADMINISTRATIVO	AGUDELO HERNANDEZ DARLIN YOHANA	AUXILIAR ADMINISTRATIVO	14/1/2022	1				
ADMINISTRATIVO	BERRIO ALVAREZ YAZMIN ALEJANDRA	AUXILIAR ADMINISTRATIVO	14/1/2022	1				

A0203 HOSPITAL HEMATOONCOLOGIA	ARANGO VELASQUEZ LINA JOHANA	AUXILIAR DE ENFERMERIA	19/1/2022	2				
A0203 HOSPITAL HEMATOONCOLOGIA	HINCAPIE ARDILA VIVIANA ANDREA	AUXILIAR DE ENFERMERIA	19/1/2022	2				
A0203 HOSPITAL HEMATOONCOLOGIA	MARROQUIN VEGA SIRLEY CAROLINA	AUXILIAR DE ENFERMERIA	19/1/2022	1				
A0203 HOSPITAL HEMATOONCOLOGIA	PARRA GONZALEZ ERIKA MARCELA	AUXILIAR DE ENFERMERIA	19/1/2022	1				
A0203 HOSPITAL HEMATOONCOLOGIA	PUERTA GARCIA SANDRA MILENA	AUXILIAR DE ENFERMERIA	19/1/2022	1				
A0203 HOSPITAL HEMATOONCOLOGIA	QUINTERO BARRERA STEPHANIE	AUXILIAR DE ENFERMERIA	19/1/2022	1				
A1003 ESTERILIZACION	SERNA MIRANDA EVELYN	AUXILIAR DE ESTERILIZACION	19/1/2022	1	1			
A1003 ESTERILIZACION	ZAPATA GARCIA MARIA CRISTINA	AUXILIAR DE ESTERILIZACION	19/1/2022	2				
A1003 ESTERILIZACION	TAMARA LOPEZ DILIA INES	LIDER CENTRAL DE ESTERILIZACION	19/1/2022	1				
HOSPITALIZACION BASICA	QUINTERO ATEHORTUA WENDY VANESSA	AUXILIAR DE ENFERMERIA	19/1/2022	1				
HOSPITALIZACION BASICA	QUINTERO QUINTERO YEISON	AUXILIAR DE ENFERMERIA	19/1/2022	1				
HOSPITALIZACION BASICA	RAMIREZ GRAJALES SANDRA PATRICIA	AUXILIAR DE ENFERMERIA	19/1/2022	1				
HOSPITALIZACION BASICA	JURADO QUINTERO JULIANA	ENFERMERO	19/1/2022	1				
HOSPITALIZACION BASICA	LEMOES MENA JESSIKA	ENFERMERO	19/1/2022	2				
HOSPITALIZACION BASICA	OQUENDO TABARES DIANA MARCELA	ENFERMERO	19/1/2022	2				
HOSPITALIZACION BASICA	VANESSA ELORZA VALENCIA	ENFERMERA JEFE	19/1/2022	2				
HOSPITALIZACION BASICA	GONZALEZ HOYOS FELIPE	MEDICO GENERAL	19/1/2022	1				
HOSPITALIZACION BASICA	AGUDELO ANDREA	AUXILIAR DE ENFERMERIA	19/1/2022	1				
HOSPITALIZACION BASICA	ARANGO RESTREPO NATALIA	AUXILIAR DE ENFERMERIA	19/1/2022	1				
HOSPITALIZACION BASICA	BETANCURT MONTOYA YENIFER JULIETH	AUXILIAR DE ENFERMERIA	19/1/2022	1				
HOSPITALIZACION BASICA	CASTAÑEDA PUERTA MARIA ISABEL	AUXILIAR DE ENFERMERIA	19/1/2022	2				
HOSPITALIZACION BASICA	GARCIA VARELA ISABEL YORLAY	AUXILIAR DE ENFERMERIA	19/1/2022	1				
ADMINISTRATIVO	QUICENO GUTIERREZ SEBASTIAN	ANALISTA DE FACTURACION	19/1/2022	2				
ADMINISTRATIVO	CORDOBA PALACIOS LUCY MARIA	APRENDIZ	19/1/2022		2			
ADMINISTRATIVO	SERNA MAZO MILADY	APRENDIZ	19/1/2022	1	1			
ADMINISTRATIVO	PATINO HERNANDEZ CAROLINA MARIA	ASISTENTE DE GERENCIA	19/1/2022	1				
ADMINISTRATIVO	LOPERA LONDOÑO CLARIVEL	AUXILIAR ADMINISTRATIVA	19/1/2022	1				
ADMINISTRATIVO	RESTREPO ROJAS ANDREA	APRENDIZ	19/1/2022	1				
ADMINISTRATIVO	ZULETA LOPEZ JUAN CAMILO	AUXILIAR ADMINISTRATIVA	19/1/2022	1				
ADMINISTRATIVO	CORREA RAMIREZ VANESSA	LIDER DE COSTOS Y PRESUPUESTO	19/1/2022	1				
ADMINISTRATIVO	BEDOYA SANCHEZ LUISA FERNANDA	AUXILIAR ADMINISTRATIVA	19/1/2022	1				
ADMINISTRATIVO	AGUDELO HERNANDEZ DARLIN YOHANA	AUXILIAR ADMINISTRATIVO	19/1/2022	1				
ADMINISTRATIVO	MONTOYA MARINA	AUXILIAR ADMINISTRATIVO	19/1/2022	1				
ADMINISTRATIVO	PINEDA AYALA ESTEFANIA	AUXILIAR ADMINISTRATIVO	19/1/2022	1				
ADMINISTRATIVO	VELASQUEZ ARIAS ALEJANDRA	AUXILIAR ADMINISTRATIVO	19/1/2022	2				
ADMINISTRATIVO	MESA ESTRADA KATHERIN	AUXILIAR DE VIGILANCIA EPIDEMIOLOGICA	19/1/2022	1				
ADMINISTRATIVO	SANTAMARIA CASTAÑEDA LUISA FERNANDAA	AUXILIAR DE FACTURACION	19/1/2022	1				
ADMINISTRATIVO	ZAPATA MARIN YERALDIN	AUXILIAR DE FACTURACION	19/1/2022	1				
ADMINISTRATIVO	TIRADO TORRES MARIA PATRICIA	AUXILIAR DE RIPS	19/1/2022	2				
ADMINISTRATIVO	BEDOYA OCAMPO YESICA PAOLA	ASISTENTE DE COSTOS Y PRESUPUESTO	19/1/2022	1				
ADMINISTRATIVO	TORO USUGA LUZ MARIBEL	ENFERMERA SEGURIDAD DEL PACIENTE	19/1/2022	1				
A0701 CONSULTA EXTERNA	MUÑOZ CANO CLAUDIA ELIZABETH	AUXILIAR DE ENFERMERIA	19/1/2022	5				
ADMINISTRATIVO	BARRIENTOS URREGO WILLIAM DE JESUS	AUXILIAR DE MANTENIMIENTO	19/1/2022	1				
A1001 CIRUGIA GENERAL	HIDALGO VIDALES IRMA DE JESUS	AUXILIAR DE ENFERMERIA	19/1/2022	1	1		2 PARES	
A0101 URGENCIAS	OROZCO ORTIZ LAURA ESTEFANI	AUXILIAR DE ENFERMERIA	20/1/2022	2				
ESPECIALISTAS	GARCIA RAMIRO	PEDIATRA	20/1/2022	1	1	1		
A0101 URGENCIAS	HURTADO MOSQUERA YASURI	APRENDIZ	20/1/2022	1				
ADMINISTRATIVO	MARIA ISABEL SOTO SOTO	APRENDIZ	20/1/2022	1				
A0101 URGENCIAS	HOLGUIN OLIVEROS YUDY	AUXILIAR DE ENFERMERIA	20/1/2022	2				
A0101 URGENCIAS	MAZO SEPULVEDA ELKIN DARIO	AUXILIAR DE ENFERMERIA	20/1/2022	1				
A0101 URGENCIAS	SUAREZ SANCHEZ KRISTIAN JOSE	AUXILIAR ENFERMERIA	20/1/2022	2				
A0101 URGENCIAS	RIOS CHALARCA JOSE FERNANDO	AUXILIAR DE SERVICIOS GENERALES	20/1/2022	1				
A0101 URGENCIAS	MOLINA BUITRAGO SANDRA YANET	ENFERMERA JEFE	20/1/2022	2				
A0101 URGENCIAS	BOTERO VALLEJO ELIANA	AUXILIAR DE ENFERMERIA	20/1/2022	1				
A0101 URGENCIAS	AGUIRRE BENITEZ DANIELA	MEDICO GENERAL	20/1/2022	2				
A0101 URGENCIAS	ALVAREZ HERRERA DANIELA	MEDICO GENERAL	20/1/2022	2				
A0703 HEMATOONCOLOGIA	MONTOYA HIGUITA ANGELA MILENA	AUXILIAR DE ENFERMERIA	20/1/2022	1				
A0203 HOSPITAL HEMATOONCOLOGIA	AGUILAR UPEGUI MARTHA YINETH	AUXILIAR DE ENFERMERIA	20/1/2022	2				
A0203 HOSPITAL HEMATOONCOLOGIA	ARANGO VELASQUEZ LINA JOHANA	AUXILIAR DE ENFERMERIA	20/1/2022	2				
A0203 HOSPITAL HEMATOONCOLOGIA	GARCIA CIFUENTES YANETH	AUXILIAR DE ENFERMERIA	20/1/2022	1				
A0203 HOSPITAL HEMATOONCOLOGIA	MARROQUIN VEGA SIRLEY CAROLINA	AUXILIAR DE ENFERMERIA	20/1/2022	1				
A0203 HOSPITAL HEMATOONCOLOGIA	PARRA GONZALEZ ERIKA MARCELA	AUXILIAR DE ENFERMERIA	20/1/2022	1				
A0203 HOSPITAL HEMATOONCOLOGIA	PATINO GOMEZ CLAUDIA MARIA	AUXILIAR DE ENFERMERIA	20/1/2022	1				
A0203 HOSPITAL HEMATOONCOLOGIA	VASQUEZ OYOLA MARCO FIDEL	AUXILIAR DE ENFERMERIA	20/1/2022	2				
A0203 HOSPITAL HEMATOONCOLOGIA	VELEZ MORA VIVIANA MARIA	AUXILIAR DE ENFERMERIA	20/1/2022	1				
A1003 ESTERILIZACION	MUÑOZ PELAEZ LILIANA MARIA	AUXILIAR DE ESTERILIZACION	20/1/2022	1	1			
A0203 HOSPITAL HEMATOONCOLOGIA	CARDENAS SANCHEZ ADRIANA CECILIA	COORDINADOR HOSPITALIZACION	20/1/2022	2				
A0203 HOSPITAL HEMATOONCOLOGIA	MANCO GRACIANO YURY NANCY	ENFERMERO	20/1/2022	1				
A1003 ESTERILIZACION	TAMARA LOPEZ DILIA INES	LIDER CENTRAL DE ESTERILIZACION	20/1/2022	1				
HOSPITALIZACION BASICA	AGUDELO ALVAREZ DANIEL FELIPE	AUXILIAR DE ENFERMERIA	20/1/2022	1				
HOSPITALIZACION BASICA	AGUDELO BETANCUR LADY MARCELA	AUXILIAR DE ENFERMERIA	20/1/2022	1				
HOSPITALIZACION BASICA	BETANCURT MONTOYA YENIFER JULIETH	AUXILIAR DE ENFERMERIA	20/1/2022	1				
HOSPITALIZACION BASICA	CHAVARRIA GIRALDO NATALIA ANDREA	AUXILIAR DE ENFERMERIA	20/1/2022	2				
HOSPITALIZACION BASICA	CIRO OCAMPO LINA MARCELA	AUXILIAR DE ENFERMERIA	20/1/2022	2				
HOSPITALIZACION BASICA	HIGUITA VELEZ ANA ISABEL	AUXILIAR DE ENFERMERIA	20/1/2022	2				
HOSPITALIZACION BASICA	ISAZA OCHOA LUZ ESTELA	AUXILIAR DE ENFERMERIA	20/1/2022	1				
HOSPITALIZACION BASICA	QUINTERO ATEHORTUA WENDY VANESSA	AUXILIAR DE ENFERMERIA	20/1/2022	1				
HOSPITALIZACION BASICA	JURADO QUINTERO JULIANA	ENFERMERO	20/1/2022	1				
HOSPITALIZACION BASICA	SAMPAYO RUIZ YADITH	ENFERMERA	20/1/2022	1	1			
HOSPITALIZACION BASICA	GONZALEZ HOYOS FELIPE	MEDICO GENERAL	20/1/2022	1				
ADMINISTRATIVO	QUICENO GUTIERREZ SEBASTIAN	ANALISTA DE FACTURACION	20/1/2022	2				
ADMINISTRATIVO	SERNA MAZO MILADY	APRENDIZ	20/1/2022	1		1		
ADMINISTRATIVO	HERRERA MONTOYA ANLLY MELISA	APRENDIZ	20/1/2022	1				
ADMINISTRATIVO	MOSQUERA CUESTA OFELIA	APRENDIZ	20/1/2022	1				
ADMINISTRATIVO	SEPULVEDA TUBERQUIA LUISA FERNANDA	AUXILIAR ADMINISTRATIVO	20/1/2022	1				
ADMINISTRATIVO	ROJAS MEJIA MONICA ALEXANDRA	AUXILIAR ADMINISTRATIVO	20/1/2022	1				
ADMINISTRATIVO	HERNANDEZ ZAPATA CAMILA	AUXILIAR ADMINISTRATIVO	20/1/2022	2				
ADMINISTRATIVO	RESTREPO ROJAS ANDREA	APRENDIZ	20/1/2022	1				
ADMINISTRATIVO	AGUDELO HERNANDEZ DARLIN YOHANA	AUXILIAR ADMINISTRATIVO	20/1/2022	1				
ADMINISTRATIVO	BERRIO ALVAREZ YAZMIN ALEJANDRA	AUXILIAR ADMINISTRATIVO	20/1/2022	1				
ADMINISTRATIVO	MARTINEZ FLOREZ CAROLINA ANDREA	APRENDIZ	20/1/2022	1				
ADMINISTRATIVO	PINEDA AYALA ESTEFANIA	AUXILIAR ADMINISTRATIVO	20/1/2022	1				
ADMINISTRATIVO	BEDOYA OCAMPO YESICA PAOLA	ASISTENTE DE COSTOS Y PRESUPUESTO	20/1/2022	1				
ADMINISTRATIVO	AMAYA RESTREPO ANA MARIA	SEGURIDAD Y SALUD EN EL TRABAJO	20/1/2022	1				
ADMINISTRATIVO	CASTAÑO DIAZ PABLO ALBERETO	MENSAJERO	20/1/2022	2				
ADMINISTRATIVO	TORO USUGA LUZ MARIBEL	ENFERMERA SEGURIDAD DEL PACIENTE	20/1/2022	1				
A1001 CIRUGIA GENERAL	AFRICANO TABORDA LUISA FERNANDA	AUXILIAR DE ENFERMERIA	20/1/2022	1	1	1	1 PAR	
A1001 CIRUGIA GENERAL	CASTAÑO SIERRA DAHIANA	AUXILIAR DE ENFERMERIA	20/1/2022	1	1	1	1 PAR	
A1001 CIRUGIA GENERAL	HOLGUIN JIMENEZ ANA PAULINA	AUXILIAR DE ENFERMERIA	20/1/2022	1	1	1	1 PAR	
A1001 CIRUGIA GENERAL	MONTOYA MARTINEZ ELIZABETH	AUXILIAR DE ENFERMERIA	20/1/2022	1	1	1	1 PAR	
A1001 CIRUGIA GENERAL	OSORIO HIGUITA MARIAN CAROLINA	AUXILIAR DE ENFERMERIA	20/1/2022	1	1	1	1 PAR	1 BATA
A1001 CIRUGIA GENERAL	QUINTERO CARVAJAL MARIA EUGENIA	AUXILIAR DE ENFERMERIA	20/1/2022	1	1	1	1 PAR	
A1001 CIRUGIA GENERAL	RIOS POSADA CLAUDIA MARCELA	AUXILIAR DE ENFERMERIA	20/1/2022	1	1	1	1 PAR	
A1001 CIRUGIA GENERAL	ARBOLEDA GUARIN CAMILA ANDREA	INSTRUMENTADORA	20/1/2022	1	1	1	1 PAR	
A1001 CIRUGIA GENERAL	GREY CAROLINA CADENA MERIÑO	INSTRUMENTADORA	20/1/2022	1	1	1	1 PAR	

A1001 CIRUGÍA GENERAL	CANEDO PEREZ ARNEIDA MARIA	INSTRUMENTADOR QUIRURGICO	20/1/2022	1	1	1 PAR	
A1001 CIRUGÍA GENERAL	SANTA JIMENEZ LAURA MARCELA	INSTRUMENTADOR	20/1/2022	1	1	1 PAR	
A0401 UNIDAD DE CUIDADO CRITICO UCI	VALOYES MORENO SUSANA	AUXILIAR DE ENFERMERIA UCI	20/1/2022	1	1	1	
A0401 UNIDAD DE CUIDADO CRITICO UCI	SALAZAR QUICENO LUZ ADRIANA	AUXILIAR DE ENFERMERIA UCI	20/1/2022	1			
A0401 UNIDAD DE CUIDADO CRITICO UCI	TORRES ESPITIA MARIA EUGENIA	AUXILIAR DE ENFERMERIA UCI	20/1/2022	1	1		
A0401 UNIDAD DE CUIDADO CRITICO UCI	ZULUAGA RUEDA ANA MARIA	AUXILIAR ENFERMERIA UCI	20/1/2022	1	1		
A0401 UNIDAD DE CUIDADO CRITICO UCI	MURILLO VACA JAMES ISAAC	ENFERMERO UCI	20/1/2022	1	1	1	
A0401 UNIDAD DE CUIDADO CRITICO UCI	RODRIGUEZ DILIA MIREYA	NUTRICIONISTA	20/1/2022	1	1	1	
A0401 UNIDAD DE CUIDADO CRITICO UCI	GIRALDO OSPINA PAOLA ANDREA	TERAPEUTA RESPIRATORIO	20/1/2022	1	1	1	
A1001 CIRUGÍA GENERAL	BARON VARGAS ANA CLARA	AUXILIAR DE ENFERMERIA	21/1/2022	1		1 PAR	
A1001 CIRUGÍA GENERAL	DAVID PAULA ANDREA	AUXILIAR DE ENFERMERIA	21/1/2022	1	1	1 PAR	
A1001 CIRUGÍA GENERAL	BEDOYA RIOS MARIA YAZMIN	AUXILIAR DE ENFERMERIA	21/1/2022	1	1	1 PAR	
A1001 CIRUGÍA GENERAL	HIDALGO VIDALES IRMA DE JESUS	AUXILIAR DE ENFERMERIA	21/1/2022	1	1	1 PAR	
A1001 CIRUGÍA GENERAL	MONTOYA MARTINEZ ELIZABETH	AUXILIAR DE ENFERMERIA	21/1/2022	1	1	1 PAR	
A1001 CIRUGÍA GENERAL	QUINTERO CARVAJAL MARIA EUGENIA	AUXILIAR DE ENFERMERIA	21/1/2022	1	1	1 PAR	
A1001 CIRUGÍA GENERAL	TORRES MENESES LEIDY VICTORIA	AUXILIAR DE ENFERMERIA	21/1/2022	1	1	1 PAR	
A1001 CIRUGÍA GENERAL	TORRES SANTOS OMARA LILIANA	AUXILIAR DE ENFERMERIA	21/1/2022	1	1	1 PAR	
A1001 CIRUGÍA GENERAL	URBAY URREGO CAROLINA	AUXILIAR DE ENFERMERIA	21/1/2022	1	1	1 PAR	
A1001 CIRUGÍA GENERAL	AGUDELO MARTINEZ VERONICA	ENFERMERA	21/1/2022	1	1	1 PAR	
A1001 CIRUGÍA GENERAL	ARBOLEDA GUARIN CAMILA ANDREA	INSTRUMENTADORA	21/1/2022	1	1	1 PAR	
A1001 CIRUGÍA GENERAL	GREY CAROLINA CADENA MERINO	INSTRUMENTADORA	21/1/2022	1	1	1 PAR	
A1001 CIRUGÍA GENERAL	ESCOBAR TRUJILLO ANA ISABEL	INSTRUMENTADOR QUIRURGICO	21/1/2022	1		1 PAR	
A1001 CIRUGÍA GENERAL	GIRALDO PEREZ VALENTINA	INSTRUMENTADORA	21/1/2022	1	1	1 PAR	
A1001 CIRUGÍA GENERAL	RENTERIA GUTIERREZ MARIA CAROLINA	INSTRUMENTADOR QUIRURGICO	21/1/2022	1	1	1 PAR	
A1001 CIRUGÍA GENERAL	SANTA JIMENEZ LAURA MARCELA	INSTRUMENTADOR	21/1/2022	1	1	1 PAR	
A1001 CIRUGÍA GENERAL	RAMIREZ RUIZ MARIA ALEJANDRA	MEDICO GENERAL	21/1/2022	1	1	1 PAR	
A1001 CIRUGÍA GENERAL	RIOS POSADA CLAUDIA MARCELA	AUXILIAR DE ENFERMERIA	21/1/2022	1	1	1 PAR	
A1001 CIRUGÍA GENERAL	YEPES BENGIFO SANDRA CATALINA	AUXILIAR DE ENFERMERIA	21/1/2022	1	1	1 PAR	
A1001 CIRUGÍA GENERAL	PEREJA GARCIA MONICA ENDREA	ENFERMERO	21/1/2022	1	1	1 PAR	
A1001 CIRUGÍA GENERAL	CANEDO PEREZ ARNEIDA MARIA	INSTRUMENTADOR QUIRURGICO	21/1/2022	1	1	1 PAR	
A1003 ESTERILIZACION	MUÑOZ PELAEZ LILIANA MARIA	AUXILIAR DE ESTERILIZACION	21/1/2022	1	1		
HOSPITALIZACION BASICA	AGUDELO ALVAREZ DANIEL FELIPE	AUXILIAR DE ENFERMERIA	21/1/2022	1			
HOSPITALIZACION BASICA	CARDONA LOPERA ANA MARIA	AUXILIAR DE ENFERMERIA	21/1/2022	1			
HOSPITALIZACION BASICA	GARCIA VARELA ISABEL YORLAY	AUXILIAR DE ENFERMERIA	21/1/2022	1			
ADMINISTRATIVO	HERNANDEZ ZAPATA CAMILA	AUXILIAR ADMINISTRATIVO	21/1/2022	2			
ADMINISTRATIVO	VELASQUEZ ARIAS ALEJANDRA	AUXILIAR ADMINISTRATIVO	21/1/2022	2			
ESPECIALISTAS	VARGAS CUADROS GABRIEL	PSIQUIATRIA	21/1/2022	1			
A1001 CIRUGÍA GENERAL	DUQUE ORTEGA JUAN GUILLERMO	HEMOTOLOGIA Y ONCOLOGIA CLINICA	21/1/2022	1			
ESPECIALISTAS	CANO RODAS SIMON	MEDICINA INTERNA	21/1/2022	1			
ADMINISTRATIVO	MARIA ISABEL SOTO SOTO	APRENDIZ	21/1/2022	1			
A0101 URGENCIAS	DEDIEGO PALACIOS ZULEVNY	AUXILIAR DE ENFERMERIA	21/1/2022	1			
A0101 URGENCIAS	ESPINOSA MALDONADO CESAR ANDRES	AUXILIAR DE ENFERMERIA	21/1/2022	1			
A0101 URGENCIAS	GRANADOS ESCOBAR CATALINA ALEXANDRA	AUXILIAR DE ENFERMERIA	21/1/2022	1			
A0101 URGENCIAS	HOLGUIN OLIVEROS YUDY	AUXILIAR DE ENFERMERIA	21/1/2022	2			
A0101 URGENCIAS	LONDOÑO GARCIA KELLY ALEXANDRA	AUXILIAR DE ENFERMERIA	21/1/2022	2			
A0101 URGENCIAS	MAZO SEPULVEDA ELKIN DARIO	AUXILIAR DE ENFERMERIA	21/1/2022	1			
A0101 URGENCIAS	MOSQUERA CUESTA SINDY LICETH	AUXILIAR DE ENFERMERIA	21/1/2022	1	1		
A0101 URGENCIAS	ROJAS GOMEZ LICETT ANDREA	AUXILIAR DE ENFERMERIA	21/1/2022	1			
A0101 URGENCIAS	FLOREZ SALINAS JUAN CARLOS	AUXILIAR DE SERVICIOS GENERALES	21/1/2022	1			
A0101 URGENCIAS	MARIN RIOS CRISTIAN CAMILO	AUXILIAR DE SERVICIOS GENERALES	21/1/2022	2			
A0101 URGENCIAS	MAZO RESTREPO EDWAN JHAIR	AUXILIAR DE SERVICIOS GENERALES	21/1/2022	3			
A0101 URGENCIAS	RIOS CHALARCA JOSE FERNANDO	AUXILIAR DE SERVICIOS GENERALES	21/1/2022	1			
A0101 URGENCIAS	SANCHEZ ORTIZ RIGOBERTO	AUXILIAR DE SERVICIOS GENERALES	21/1/2022	1			
A0101 URGENCIAS	PALACIOS CASANO LICETH PAOLA	ENFERMERO	21/1/2022	1	1		
HOSPITALIZACION BASICA	VARGAS SALAZAR DIANA PAOLA	ENFERMERO JEFE	21/1/2022	1			
A0101 URGENCIAS	AGUIRRE BENITEZ DANIELA	MEDICO GENERAL	21/1/2022	2			
A0101 URGENCIAS	CAMPOS ARANGO MIGUEL ANGEL	MEDICO GENERAL	21/1/2022	2			
A0101 URGENCIAS	CHALA BLANDON YARETH PATRICIA	MEDICO GENERAL	21/1/2022	1			
A0101 URGENCIAS	FRANCO MOSQUERA SARA	MEDICO GENERAL	21/1/2022	2			
A0101 URGENCIAS	VILLAREAL MONTENEGRO VANESSA	MEDICO GENERAL	21/1/2022	1			
A0101 URGENCIAS	MENDOZA RIVERA YESSICA PAOLA	C. REGULADOR	21/1/2022	1			
A0203 HOSPITAL HEMATOONCOLOGIA	AGUILAR UPEGUI MARTHA YINETH	AUXILIAR DE ENFERMERIA	21/1/2022	2			
A0203 HOSPITAL HEMATOONCOLOGIA	GARCIA CIFUENTES YANETH	AUXILIAR DE ENFERMERIA	21/1/2022	1			
A0203 HOSPITAL HEMATOONCOLOGIA	HINCAPIE ARDILA VIVIANA ANDREA	AUXILIAR DE ENFERMERIA	21/1/2022	2			
A0203 HOSPITAL HEMATOONCOLOGIA	MARROQUIN VEGA SIRLEY CAROLINA	AUXILIAR DE ENFERMERIA	21/1/2022	1			
A0203 HOSPITAL HEMATOONCOLOGIA	PATÍÑO GOMEZ CLAUDIA MARIA	AUXILIAR DE ENFERMERIA	21/1/2022	1			
A0203 HOSPITAL HEMATOONCOLOGIA	PUERTA GARCIA SANDRA MILENA	AUXILIAR DE ENFERMERIA	21/1/2022	1			
A0203 HOSPITAL HEMATOONCOLOGIA	VASQUEZ OYOLA MARCO FIDEL	AUXILIAR DE ENFERMERIA	21/1/2022	1			
A0703 HEMATOONCOLOGIA	MONTOYA HIGUITA ANGELA MILENA	AUXILIAR DE ENFERMERIA	21/1/2022	1			
A1003 ESTERILIZACION	VILLAMIL ROMERO MARIA EUGENIA	AUXILIAR DE ESTERILIZACION	21/1/2022	1			
A1003 ESTERILIZACION	TAMARA LOPEZ DILIA INÉS	LIDER CENTRAL DE ESTERILIZACION	21/1/2022	1			
HOSPITALIZACION BASICA	AGUDELO ANDREA	AUXILIAR DE ENFERMERIA	21/1/2022	1			
HOSPITALIZACION BASICA	BETANCURT MONTOYA YENIFER JULIETH	AUXILIAR DE ENFERMERIA	21/1/2022	1			
HOSPITALIZACION BASICA	BUITRAGO HERRERA YOHANA	AUXILIAR DE ENFERMERIA	21/1/2022	1			
HOSPITALIZACION BASICA	FORONDA CARDONA FRANCISCO JAVIER	AUXILIAR DE ENFERMERIA	21/1/2022	2			
HOSPITALIZACION BASICA	QUINTERO ATEHORTUA WENDY VANESSA	AUXILIAR DE ENFERMERIA	21/1/2022	1			
HOSPITALIZACION BASICA	RAMIREZ GRAJALES SANDRA PATRICIA	AUXILIAR DE ENFERMERIA	21/1/2022	1			
HOSPITALIZACION BASICA	TORRES VELEZ SANDRA CRISTINA	AUXILIAR DE ENFERMERIA	21/1/2022	2			
HOSPITALIZACION BASICA	VARGAS CALLE MARIA DEL PILAR	AUXILIAR DE ENFERMERIA	21/1/2022	1	1		
HOSPITALIZACION BASICA	ZAPATA ROJAS SARA MERCEDEZ	ENFERMERA JEFE	21/1/2022	2			
HOSPITALIZACION BASICA	CHAVARRIA CHAVARRIA DIEGO ALEJANDRO	MEDICO GENERAL	21/1/2022	2			
HOSPITALIZACION BASICA	GONZALEZ HOYOS FELIPE	MEDICO GENERAL	21/1/2022	1			
ADMINISTRATIVO	QUICENO GUTIERREZ SEBASTIAN	ANALISTA DE FACTURACION	21/1/2022	2			
ADMINISTRATIVO	OLIVEROS BARRERA MARIA PAULA	APRENDIZ	21/1/2022	2			
A0101 URGENCIAS	AGUDELO LEON ANDRES	AUXILIAR DE ENFERMERIA	21/1/2022	1			
ADMINISTRATIVO	GALLEGO CAÑAVERAL DIANA MARCELA	AUXILIAR ADMINISTRATIVA	21/1/2022	1			
ADMINISTRATIVO	BEDOYA SANCHEZ LUISA FERNANDA	AUXILIAR ADMINISTRATIVA	21/1/2022	1			
ADMINISTRATIVO	AGUDELO HERNANDEZ DARLIN YOHANA	AUXILIAR ADMINISTRATIVO	21/1/2022	1			
ADMINISTRATIVO	BERRIO ALVAREZ YAZMIN ALEJANDRA	AUXILIAR ADMINISTRATIVO	21/1/2022	1			
ADMINISTRATIVO	MONTOYA MARINA	AUXILIAR ADMINISTRATIVO	21/1/2022	1			
ADMINISTRATIVO	PINEDA AYALA ESTEFANIA	AUXILIAR ADMINISTRATIVO	21/1/2022	1			
ADMINISTRATIVO	MESA ESTRADA KATHERIN	AUXILIAR DE VIGILANCIA EPIDEMIOLOGICA	21/1/2022	1			
ADMINISTRATIVO	GOMEZ O VANESSA	AUXILIAR CAD	21/1/2022	1			
ADMINISTRATIVO	CASTAÑO BETANCUR SANDRA MILENA	AUXILIAR DE FACTURACION	21/1/2022	1			
ADMINISTRATIVO	GOMEZ AGUDELO OSCAR WILMAR	AUXILIAR DE FACTURACION	21/1/2022	1			
ADMINISTRATIVO	ZAPATA MARIN YERALDIN	AUXILIAR DE FACTURACION	21/1/2022	1			
ADMINISTRATIVO	BEDOYA OCAMPO YESICA PAOLA	ASISTENTE DE COSTOS Y PRESUPUESTO	21/1/2022	1			
ADMINISTRATIVO	TORO USUGA LUZ MARIBEL	ENFERMERA SEGURIDAD DEL PACIENTE	21/1/2022	1			
ADMINISTRATIVO	BARRIENTOS URREGO WILLIAM DE JESUS	AUXILIAR DE MANTENIMIENTO	21/1/2022	1			
A0401 UNIDAD DE CUIDADO CRITICO UCI	MAZO ARANGO ODALIS	AUXILIAR DE ENFERMERIA UCI	21/1/2022	1	1	1	
A0401 UNIDAD DE CUIDADO CRITICO UCI	RUIZ BOTERO LILIANA	AUXILIAR DE ENFERMERIA UCI	21/1/2022	1	1	1	
A0401 UNIDAD DE CUIDADO CRITICO UCI	HERNANDEZ JARAMILLO YURI TERESA	AUXILIAR DE ENFERMERIA UCI	21/1/2022	1	1	1	
A0401 UNIDAD DE CUIDADO CRITICO UCI	TORRES ESPITIA MARIA EUGENIA	AUXILIAR DE ENFERMERIA UCI	21/1/2022	1	1	1	
A0401 UNIDAD DE CUIDADO CRITICO UCI	MEJIA FRANCO JENYFER MARISA	AUXILIAR DE ENFERMERIA UCI	21/1/2022	1	1	1	
A0401 UNIDAD DE CUIDADO CRITICO UCI	CASTRILLON LONDOÑO YEIDY PATRICIA	AUXILIAR DE ENFERMERIA UCI	21/1/2022	1	1	1	

A0401 UNIDAD DE CUIDADO CRITICO UCI	ESPINOSA QUINTERO LEIDY TATIANA	AUXILIAR DE ENFERMERIA	21/1/2022	1	1			
A0401 UNIDAD DE CUIDADO CRITICO UCI	RODRIGUEZ DILIA MIREYA	NUTRICIONISTA	21/1/2022	1	1	1		
A1001 CIRUGIA GENERAL	MONTOYA MARTINEZ ELIZABETH	AUXILIAR DE ENFERMERIA	21/1/2022	1			1 PAR	1
ESPECIALISTAS	GARCIA RAMIRO	PEDIATRA	22/1/2022	1	1	1		
A0101 URGENCIAS	BOTERO GALEANO ZULY BEATRIZ	AUXILIAR DE ENFERMERIA	22/1/2022	1				
A0101 URGENCIAS	DIAZ POLANIA MAIK ORLANDO	AUXILIAR DE ENFERMERIA	22/1/2022	1				
A0101 URGENCIAS	HOLGUIN CUERVO JESUS DAGOVER	AUXILIAR DE ENFERMERIA	22/1/2022	1				
A0101 URGENCIAS	MORALES GOMEZ MARIA ALEJANDRA	AUXILIAR ENFERMERIA	22/1/2022	1				
A0101 URGENCIAS	MOSQUERA CUESTA SINDY LICETH	AUXILIAR DE ENFERMERIA	22/1/2022	1				
A0101 URGENCIAS	OROZCO ORTIZ LAURA ESTEFANI	AUXILIAR DE ENFERMERIA	22/1/2022	2				
A0101 URGENCIAS	MAZO RESTREPO EDWAN JHAIR	AUXILIAR DE SERVICIOS GENERALES	22/1/2022	5				
A0101 URGENCIAS	LEON ALANZABAL ADELAIDA	ENFERMERA JEFE	22/1/2022	1				
A0101 URGENCIAS	ARGOTA GOMEZ OSCAR FARITH	FERMERO	22/1/2022	1				
A0101 URGENCIAS	LOZANO CASTRO HARRY MANUEL	MEDICO GENERAL	22/1/2022	1				
A0101 URGENCIAS	VELASQUEZ SIERRA KEVIN	MEDICO GENERAL	22/1/2022	2				
A0101 URGENCIAS	MENDOZA RIVERA YESSICA PAOLA	C. REGULADOR	22/1/2022	1				
A0203 HOSPITAL HEMATONCOLOGIA	CIFUENTES MONTOYA LUISA FERNANDA	AUXILIAR DE ENFERMERIA	22/1/2022	2				
A0703 HEMATONCOLOGIA	IRAL MOLINA INGRID YOMARA	AUXILIAR DE ENFERMERIA	22/1/2022	1				
A0203 HOSPITAL HEMATONCOLOGIA	VELEZ MORA VIVIANA MARIA	AUXILIAR DE ENFERMERIA	22/1/2022	1				
A1003 ESTERILIZACION	SERNA MIRANDA EVELYN	AUXILIAR DE ESTERILIZACION	22/1/2022	1				
A1003 ESTERILIZACION	ZAPATA GARCIA MARIA CRISTINA	AUXILIAR DE ESTERILIZACION	22/1/2022	1				
A0203 HOSPITAL HEMATONCOLOGIA	CARDENAS SANCHEZ ADRIANA CECILIA	COORDINADOR HOSPITALIZACION	22/1/2022	2				
HOSPITALIZACION BASICA	CHAVARRIA GIRALDO NATALIA ANDREA	AUXILIAR DE ENFERMERIA	22/1/2022	2				
HOSPITALIZACION BASICA	ISAZA OCHOA LUZ ESTELA	AUXILIAR DE ENFERMERIA	22/1/2022	1				
HOSPITALIZACION BASICA	PALACIOS TORRES LAURA CAMILA	AUXILIAR DE ENFERMERIA	22/1/2022	2				
HOSPITALIZACION BASICA	ZEA VALENTINA	AUXILIAR ENFERMERIA	22/1/2022	1				
HOSPITALIZACION BASICA	ESTRADA HERNANDEZ ADRIANA MARIA	MEDICO GENERAL	22/1/2022	1				
HOSPITALIZACION BASICA	MARTINEZ FRANCO MARIANA	MEDICO GENERAL	22/1/2022	2				
ADMINISTRATIVO	MOSQUERA CUESTA OFELIA	APRENDIZ	22/1/2022	1				
A1001 CIRUGIA GENERAL	CASTRO ARIAS AIDA LIDA	OTORRINOLARINGOLOGIA Y CIRUGIA DE CABEZA	22/1/2022	1				
HOSPITALIZACION BASICA	CARDONA LOPERA ANA MARIA	AUXILIAR DE ENFERMERIA	22/1/2022	1				
HOSPITALIZACION BASICA	GARCIA VARELA ISABEL YORLAY	AUXILIAR DE ENFERMERIA	22/1/2022	1				
ADMINISTRATIVO	HERNANDEZ ZAPATA CAMILA	AUXILIAR ADMINISTRATIVO	22/1/2022	2				
ADMINISTRATIVO	VELASQUEZ ARIAS ALEJANDRA	AUXILIAR ADMINISTRATIVO	22/1/2022	2				
A0401 UNIDAD DE CUIDADO CRITICO UCI	MAZO ARANGO ODALIS	AUXILIAR DE ENFERMERIA UCI	22/1/2022		1	1		
A0401 UNIDAD DE CUIDADO CRITICO UCI	RUIZ BOTERO LILIANA	AUXILIAR DE ENFERMERIA UCI	22/1/2022	1	1	1		
A0401 UNIDAD DE CUIDADO CRITICO UCI	HERNANDEZ JARAMILLO YURI TERESA	AUXILIAR DE ENFERMERIA UCI	22/1/2022	1		2		
A0401 UNIDAD DE CUIDADO CRITICO UCI	RENDON FREITE VICTOR ALFONSO	ENFERMERO	22/1/2022	1	1	1		
A1001 CIRUGIA GENERAL	BARON VARGAS ANA CLARA	AUXILIAR DE ENFERMERIA	23/1/2022	1			2 PARES	
A1001 CIRUGIA GENERAL	QUINTERO CARVAJAL MARIA EUGENIA	AUXILIAR DE ENFERMERIA	23/1/2022	1	1	1	1 PAR	
A1001 CIRUGIA GENERAL	RIOS POSADA CLAUDIA MARCELA	AUXILIAR DE ENFERMERIA	23/1/2022	1	1		1 PAR	
A1001 CIRUGIA GENERAL	URBAY URREGO CAROLINA	AUXILIAR DE ENFERMERIA	23/1/2022	1	1		1 PAR	
A1001 CIRUGIA GENERAL	YEPES RENGIFO SANDRA CATALINA	AUXILIAR DE ENFERMERIA	23/1/2022	1	1		1 PAR	
A1001 CIRUGIA GENERAL	PAREJA GARCIA MONICA ENDREA	ENFERMERO	23/1/2022	1	1		1 PAR	
A1001 CIRUGIA GENERAL	ARBOLEDA GUARIN CAMILA ANDREA	INSTRUMENTADORA	23/1/2022	1	1		1 PAR	
A1001 CIRUGIA GENERAL	GREY CAROLINA CADENA MERINO	INSTRUMENTADORA	23/1/2022	1	1		1 PAR	
A1001 CIRUGIA GENERAL	CANEDO PEREZ ARNEIDA MARIA	INSTRUMENTADOR QUIRURGICO	23/1/2022	1	1		1 PAR	
A1001 CIRUGIA GENERAL	RENERIA GUTIERREZ MARIA CAROLINA	INSTRUMENTADOR QUIRURGICO	23/1/2022	1	1		1 PAR	
A0101 URGENCIAS	CARDONA GARCIA TATIANA YULIED	AUXILIAR ENFERMERIA	23/1/2022	1				
A0101 URGENCIAS	DEDIEGO PALACIOS ZULEYNY	AUXILIAR DE ENFERMERIA	23/1/2022	1				
A0101 URGENCIAS	HOLGUIN CUERVO JESUS DAGOVER	AUXILIAR DE ENFERMERIA	23/1/2022	1				
A0101 URGENCIAS	LOPEZ LOPEZ DIANA PATRICIA	AUXILIAR ENFERMERIA	23/1/2022	1				
A0101 URGENCIAS	MAZO SEPULVEDA ELKIN DARIO	AUXILIAR DE ENFERMERIA	23/1/2022	1				
A0101 URGENCIAS	OROZCO ORTIZ LAURA ESTEFANI	AUXILIAR DE ENFERMERIA	23/1/2022	2				
A0101 URGENCIAS	OSPINA MUÑOZ DIANA ALEJANDRA	AUXILIAR DE ENFERMERIA	23/1/2022	1				
A0101 URGENCIAS	ROJAS GOMEZ LICETT ANDREA	AUXILIAR DE ENFERMERIA	23/1/2022	1				
A0101 URGENCIAS	RIOS CHALARCA JOSE FERNANDO	AUXILIAR DE SERVICIOS GENERALES	23/1/2022	1				
A0101 URGENCIAS	SANCHEZ ORTIZ RIGOBERTO	AUXILIAR DE SERVICIOS GENERALES	23/1/2022	1				
A0101 URGENCIAS	MOLINA BUITRAGO SANDRA YANET	ENFERMERA JEFE	23/1/2022	1				
A0101 URGENCIAS	NIÑO BRICEÑO OSCAR DARIO	ENFERMERO	23/1/2022	1				
A0101 URGENCIAS	PALACIOS CASANO LICETH PAOLA	ENFERMERO	23/1/2022	2				
A0101 URGENCIAS	BOTERO VALLEJO ELIANA	AUXILIAR DE ENFERMERIA	23/1/2022	2				
A0101 URGENCIAS	AGUIRRE BENITEZ DANIELA	MEDICO GENERAL	23/1/2022	2				
A0203 HOSPITAL HEMATONCOLOGIA	ARANGO VELASQUEZ LINA JOHANA	AUXILIAR DE ENFERMERIA	23/1/2022	2				
A0203 HOSPITAL HEMATONCOLOGIA	HINCAPIE ARDILA VIVIANA ANDREA	AUXILIAR DE ENFERMERIA	23/1/2022	2				
A0203 HOSPITAL HEMATONCOLOGIA	MARROQUIN VEGA SIRLEY CAROLINA	AUXILIAR DE ENFERMERIA	23/1/2022	1				
A1003 ESTERILIZACION	ZAPATA GARCIA MARIA CRISTINA	AUXILIAR DE ESTERILIZACION	23/1/2022	1				
HOSPITALIZACION BASICA	CHAVARRIA GIRALDO NATALIA ANDREA	AUXILIAR DE ENFERMERIA	23/1/2022	2				
HOSPITALIZACION BASICA	HIGUITA VELEZ ANA ISABEL	AUXILIAR DE ENFERMERIA	23/1/2022	2				
HOSPITALIZACION BASICA	QUINTERO QUINTERO YEISON	AUXILIAR DE ENFERMERIA	23/1/2022	1				
HOSPITALIZACION BASICA	RODAS GALLEGO SANDRA PATRICIA	AUXILIAR DE ENFERMERIA	23/1/2022	1				
HOSPITALIZACION BASICA	LEMOS MENA JESSICA	ENFERMERO	23/1/2022	2				
HOSPITALIZACION BASICA	SAMPAYO RUIZ YADITH	ENFERMERA	23/1/2022	1				
HOSPITALIZACION BASICA	ESTRADA HERNANDEZ ADRIANA MARIA	MEDICO GENERAL	23/1/2022	1				
ADMINISTRATIVO	ORTIZ RAIGOZA MARIANA	AUXILIAR ADMINISTRATIVO	23/1/2022	1				
ADMINISTRATIVO	MARTINEZ FLOREZ CAROLINA ANDREA	APRENDIZ	23/1/2022	1				
A1003 ESTERILIZACION	MUÑOZ PELAEZ LILIANA MARIA	AUXILIAR DE ESTERILIZACION	23/1/2022	1	1			
HOSPITALIZACION BASICA	AGUDELO ALVAREZ DANIEL FELIPE	AUXILIAR DE ENFERMERIA	23/1/2022	1				
A0401 UNIDAD DE CUIDADO CRITICO UCI	TORRES ESPITIA MARIA EUGENIA	AUXILIAR DE ENFERMERIA UCI	23/1/2022	1	1	1		
A0401 UNIDAD DE CUIDADO CRITICO UCI	CASTRILLON LONDOÑO YEIDY PATRICIA	AUXILIAR DE ENFERMERIA UCI	23/1/2022		1	1		
A0401 UNIDAD DE CUIDADO CRITICO UCI	SALAZAR QUICENO LUZ ADRIANA	AUXILIAR DE ENFERMERIA UCI	23/1/2022	1				
A0401 UNIDAD DE CUIDADO CRITICO UCI	COGOLLO GRACIANO YENIS TATIANA	AUXILIAR DE ENFERMERIA UCI	23/1/2022	1	1	1		
A0401 UNIDAD DE CUIDADO CRITICO UCI	RENDON FREITE VICTOR ALFONSO	ENFERMERO	23/1/2022	1	1	1		
A0401 UNIDAD DE CUIDADO CRITICO UCI	MURILLO VACA JAMES ISAAC	ENFERMERO UCI	23/1/2022	1	1	1		
A0401 UNIDAD DE CUIDADO CRITICO UCI	MAZO ARANGO ODALIS	AUXILIAR DE ENFERMERIA UCI	24/1/2022		1	1		
A0401 UNIDAD DE CUIDADO CRITICO UCI	RUIZ BOTERO LILIANA	AUXILIAR DE ENFERMERIA UCI	24/1/2022	1	1	1		
A0401 UNIDAD DE CUIDADO CRITICO UCI	HERNANDEZ JARAMILLO YURI TERESA	AUXILIAR DE ENFERMERIA UCI	24/1/2022	1		1		
A0401 UNIDAD DE CUIDADO CRITICO UCI	MEJIA FRANCO JENYFER MARISA	AUXILIAR DE ENFERMERIA UCI	24/1/2022	1	1	1		
A0401 UNIDAD DE CUIDADO CRITICO UCI	VALOYES MORENO SUSANA	AUXILIAR DE ENFERMERIA UCI	24/1/2022	1		1		
A0401 UNIDAD DE CUIDADO CRITICO UCI	PALENCIA ORTIZ CARMEN IRENE	AUXILIAR DE ENFERMERIA UCI	24/1/2022	1		1		
A0401 UNIDAD DE CUIDADO CRITICO UCI	RENDON VASQUEZ YENIFER	AUXILIAR DE ENFERMERIA	24/1/2022	1		1		
A0401 UNIDAD DE CUIDADO CRITICO UCI	RODRIGUEZ DILIA MIREYA	NUTRICIONISTA	24/1/2022	1	1	1		
A0401 UNIDAD DE CUIDADO CRITICO UCI	GIRALDO OSPINA PAOLA ANDREA	TERAPEUTA RESPIRATORIO	24/1/2022	1	1	1		
A1001 CIRUGIA GENERAL	HERNANDEZ GALLEGO ASTRID ELIANA	CIRUGIA GENERAL	24/1/2022	2	1			
A1001 CIRUGIA GENERAL	BARON VARGAS ANA CLARA	AUXILIAR DE ENFERMERIA	24/1/2022	1			2 PARES	
A1001 CIRUGIA GENERAL	CASTAÑO SIERRA DAHIANA	AUXILIAR DE ENFERMERIA	24/1/2022	1			2 PARES	
A1001 CIRUGIA GENERAL	DAVID PAULA ANDREA	AUXILIAR DE ENFERMERIA	24/1/2022	1	1		1 PAR	
A1001 CIRUGIA GENERAL	DUARTE URIBE YURANY DURLEY	AUXILIAR DE ENFERMERIA	24/1/2022	1	1	1	2 PARES	
A1001 CIRUGIA GENERAL	BEDOYA RIOS MARIA YAZMIN	AUXILIAR DE ENFERMERIA	24/1/2022	1	1		1 PAR	
A1001 CIRUGIA GENERAL	HIDALGO VIDALES IRMA DE JESUS	AUXILIAR DE ENFERMERIA	24/1/2022	1	1		1 PAR	
A1001 CIRUGIA GENERAL	OSORIO HIGUITA MARIAN CAROLINA	AUXILIAR DE ENFERMERIA	24/1/2022	1	1		1 PAR	
A1001 CIRUGIA GENERAL	QUINTERO CARVAJAL MARIA EUGENIA	AUXILIAR DE ENFERMERIA	24/1/2022	1	1		1 PAR	
A1001 CIRUGIA GENERAL	TORRES SANTOS OMARA LILIANA	AUXILIAR DE ENFERMERIA	24/1/2022	1	1		1 PAR	
A1001 CIRUGIA GENERAL	URBAY URREGO CAROLINA	AUXILIAR DE ENFERMERIA	24/1/2022	1	1		1 PAR	
A1001 CIRUGIA GENERAL	YEPES RENGIFO SANDRA CATALINA	AUXILIAR DE ENFERMERIA	24/1/2022	1	1		1 PAR	

A1001 CIRUGÍA GENERAL	AGUDELO MARTINEZ VERONICA	ENFERMERA	24/1/2022	1	1	1 PAR	
A1001 CIRUGÍA GENERAL	GREY CAROLINA CADENA MERIÑO	INSTRUMENTADORA	24/1/2022	1	1	1 PAR	
A1001 CIRUGÍA GENERAL	DIAZ OROZCO YEIDY VIVIANA	INSTRUMENTADOR QUIRURGICO	24/1/2022	1	1	1 PAR	
A1001 CIRUGÍA GENERAL	RENTERIA GUTIERREZ MARIA CAROLINA	INSTRUMENTADOR QUIRURGICO	24/1/2022	1	1	1 PAR	
A1001 CIRUGÍA GENERAL	DUQUE ORTEGA JUAN GUILLERMO	HEMATOLOGIA Y ONCOLOGIA CLINICA	24/1/2022	1			
ESPECIALISTAS	ALAGUNA MONROY JORGE EDUARDO	PEDIATRA	24/1/2022	1			
A0101 URGENCIAS	MORALES GOMEZ MARIA ALEJANDRA	AUXILIAR ENFERMERIA	24/1/2022	1			
A0101 URGENCIAS	HURTADO MOSQUERA YASURI	APRENDIZ	24/1/2022	1			
A0101 URGENCIAS	BOTERO GALEANO ZULY BEATRIZ	AUXILIAR DE ENFERMERIA	24/1/2022	1			
A0101 URGENCIAS	HOLGUIN OLIVEROS YUDY	AUXILIAR DE ENFERMERIA	24/1/2022	2			
A0101 URGENCIAS	LONDOÑO GARCIA KELLY ALEXANDRA	AUXILIAR DE ENFERMERIA	24/1/2022	2			
A0101 URGENCIAS	LOPEZ LOPEZ DIANA PATRICIA	AUXILIAR ENFERMERIA	24/1/2022	1			
A0101 URGENCIAS	MOSQUERA CUESTA SINDY LICETH	AUXILIAR DE ENFERMERIA	24/1/2022	1	1		
A0101 URGENCIAS	MUÑOZ CASTAÑEDA OSCAR ANDRES	AUXILIAR DE ENFERMERIA	24/1/2022	1			
A0101 URGENCIAS	MARIN RIOS CRISTIAN CAMILO	AUXILIAR DE SERVICIOS GENERALES	24/1/2022	2			
A0101 URGENCIAS	MAZO RESTREPO EDWAN JHAIR	AUXILIAR DE SERVICIOS GENERALES	24/1/2022	5	1		
A0101 URGENCIAS	RIOS CHALARCA JOSE FERNANDO	AUXILIAR DE SERVICIOS GENERALES	24/1/2022	1			
A0101 URGENCIAS	LEON ALANZABAL ADELAIDA	ENFERMERA JEFE	24/1/2022	1			
A0101 URGENCIAS	ARGOTA GOMEZ OSCAR FARITH	FERRERO	24/1/2022	1			
A0101 URGENCIAS	LOZANO CASTRO HARRY MANUEL	MEDICO GENERAL	24/1/2022	1			
A0101 URGENCIAS	VELASQUEZ SIERRA KEVIN	MEDICO GENERAL	24/1/2022	2			
A0203 HOSPITAL HEMATOONCOLOGIA	AGUILAR UPEGUI MARTHA YINETH	AUXILIAR DE ENFERMERIA	24/1/2022	2			
A0703 HEMATONCOLOGIA	IRAL MOLINA INGRID YOMARA	AUXILIAR DE ENFERMERIA	24/1/2022	1			
A0203 HOSPITAL HEMATOONCOLOGIA	PATÍÑO GOMEZ CLAUDIA MARIA	AUXILIAR DE ENFERMERIA	24/1/2022	1			
A0203 HOSPITAL HEMATOONCOLOGIA	PUERTA GARCIA SANDRA MILENA	AUXILIAR DE ENFERMERIA	24/1/2022	1			
A0203 HOSPITAL HEMATOONCOLOGIA	QUINTERO BARRERA STEPHANIE	AUXILIAR DE ENFERMERIA	24/1/2022	1			
A0703 HEMATONCOLOGIA	MONTOYA HIGUITA ANGELA MILENA	AUXILIAR DE ENFERMERIA	24/1/2022	1			
A1003 ESTERILIZACION	ZAPATA GARCIA MARIA CRISTINA	AUXILIAR DE ESTERILIZACION	24/1/2022	1	1		
A0203 HOSPITAL HEMATOONCOLOGIA	CARDENAS SANCHEZ ADRIANA CECILIA	COORDINADOR HOSPITALIZACION	24/1/2022	2			
A0203 HOSPITAL HEMATOONCOLOGIA	SANCHEZ RESTREPO LUZ INES	ENFERMERO	24/1/2022	1			
A1003 ESTERILIZACION	TAMARA LOPEZ DILIA INES	LIDER CENTRAL DE ESTERILIZACION	24/1/2022	1			
HOSPITALIZACION BASICA	ARANGO RESTREPO NATALIA	AUXILIAR DE ENFERMERIA	24/1/2022	1			
HOSPITALIZACION BASICA	ARREDONDO RAMIREZ PAOLA ANDREA	AUXILIAR DE ENFERMERIA	24/1/2022	2			
HOSPITALIZACION BASICA	BETANCURT MONTOYA YENIFER JULIETH	AUXILIAR DE ENFERMERIA	24/1/2022	1			
HOSPITALIZACION BASICA	HIGUITA VELEZ ANA ISABEL	AUXILIAR DE ENFERMERIA	24/1/2022	2			
HOSPITALIZACION BASICA	ISAZA OCHOA LUZ ESTELA	AUXILIAR DE ENFERMERIA	24/1/2022	1			
HOSPITALIZACION BASICA	PALACIOS TORRES LAURA CAMILA	AUXILIAR DE ENFERMERIA	24/1/2022	2			
HOSPITALIZACION BASICA	RAMIREZ GRAJALES SANDRA PATRICIA	AUXILIAR DE ENFERMERIA	24/1/2022	1			
HOSPITALIZACION BASICA	RAMIREZ SUAREZ LAURA VALENTINA	AUXILIAR DE ENFERMERIA	24/1/2022	1			
HOSPITALIZACION BASICA	TORRES VELEZ SANDRA CRISTINA	AUXILIAR DE ENFERMERIA	24/1/2022	2			
HOSPITALIZACION BASICA	ZAPATA ESCOBAR YENIFER TATIANA	AUXILIAR DE ENFERMERIA	24/1/2022	1			
HOSPITALIZACION BASICA	JURADO QUINTERO JULIANA	ENFERMERO	24/1/2022	1			
HOSPITALIZACION BASICA	SAMPAYO RUIZ YADITH	ENFERMERA	24/1/2022	1			
HOSPITALIZACION BASICA	ESTRADA HERNANDEZ ADRIANA MARIA	MEDICO GENERAL	24/1/2022	1			
HOSPITALIZACION BASICA	GONZALEZ HOYOS FELIPE	MEDICO GENERAL	24/1/2022	1			
HOSPITALIZACION BASICA	RUBIO HENAO CLAUDIA PATRICIA	MEDICO GENERAL	24/1/2022	2			
HOSPITALIZACION BASICA	ANDREA PAOLA SIERRA BOLAÑO	MEDICO GENERAL	24/1/2022	3			
ADMINISTRATIVO	QUICENO GUTIERREZ SEBASTIAN	ANALISTA DE FACTURACION	24/1/2022	2			
ADMINISTRATIVO	CORDOBA PALACIOS LUCY MARIA	APRENDIZ	24/1/2022	1	1	1	
ADMINISTRATIVO	SERNA MAZO MILADY	APRENDIZ	24/1/2022	1	1		
ADMINISTRATIVO	OLIVEROS BARRERA MARIA PAULA	APRENDIZ	24/1/2022	2			
ADMINISTRATIVO	PATÍÑO HERNANDEZ CAROLINA MARIA	ASISTENTE DE GERENCIA	24/1/2022	1			
ADMINISTRATIVO	MOSQUERA CUESTA OFELIA	APRENDIZ	24/1/2022	1			
ADMINISTRATIVO	SEPULVEDA TUBEROQUIA LUISA FERNANDA	AUXILIAR ADMINISTRATIVO	24/1/2022	1			
ADMINISTRATIVO	ROJAS MEJIA MONICA ALEXANDRA	AUXILIAR ADMINISTRATIVO	24/1/2022	1			
ADMINISTRATIVO	CRUZ RESTREPO ANGIE STEFFI	APRENDIZ	24/1/2022	1			
ADMINISTRATIVO	AMAYA RESTREPO ANA MARIA	SEGURIDAD Y SALUD EN EL TRABAJO	24/1/2022	1			
ADMINISTRATIVO	JIMENEZ MOLINA PAULA ANDREA	AUX ADM GESTION INFORMACION	24/1/2022	1			
ADMINISTRATIVO	AGUDELO HERNANDEZ DARLIN YOHANA	AUXILIAR ADMINISTRATIVO	24/1/2022	1			
ADMINISTRATIVO	BERRIO ALVAREZ YAZMIN ALEJANDRA	AUXILIAR ADMINISTRATIVO	24/1/2022	1			
ADMINISTRATIVO	MONTOYA MARINA	AUXILIAR ADMINISTRATIVO	24/1/2022	1			
ADMINISTRATIVO	PINEDA AYALA ESTEFANIA	AUXILIAR ADMINISTRATIVO	24/1/2022	1			
ADMINISTRATIVO	VELASQUEZ ARIAS ALEJANDRA	AUXILIAR ADMINISTRATIVO	24/1/2022	2			
ADMINISTRATIVO	MESA ESTRADA KATHERIN	AUXILIAR DE VIGILANCIA EPIDEMIOLOGICA	24/1/2022	1			
ADMINISTRATIVO	QUINTERO GONZALEZ FABIAN ELIECER	AUXILIAR DE TELECOMUNICACIONES	24/1/2022	2			
ADMINISTRATIVO	CASTAÑO BETANCUR SANDRA MILENA	AUXILIAR DE FACTURACION	24/1/2022	1			
ADMINISTRATIVO	HENAO RIOS ANGGIE PAOLA	AUXILIAR ADMINISTRATIVO	24/1/2022	1			
ADMINISTRATIVO	USUGA LAVERDE SULAY YURANY	COORDINADOR DE REGISTROS MEDICOS	24/1/2022	4			
ADMINISTRATIVO	BARRIENTOS URREGO WILLIAM DE JESUS	AUXILIAR DE MANTENIMIENTO	24/1/2022	1			
ESPECIALISTAS	ALAGUNA MONROY JORGE EDUARDO	PEDIATRA	25/1/2022	1			
A0203 HOSPITAL HEMATOONCOLOGIA	TAMAYO MESA YANCY BIBIANA	AUXILIAR DE ENFERMERIA	25/1/2022	2			
A0101 URGENCIAS	MORALES GOMEZ MARIA ALEJANDRA	AUXILIAR ENFERMERIA	25/1/2022	1			
ADMINISTRATIVO	MARIA ISABEL SOTO SOTO	APRENDIZ	25/1/2022	1			
A0101 URGENCIAS	AGUDELO PALACIO HECTOR MARIO	AUXILIAR DE ENFERMERIA	25/1/2022	1			
A0101 URGENCIAS	HOLGUIN CUERVO JESUS DAGOVER	AUXILIAR DE ENFERMERIA	25/1/2022	1			
A0101 URGENCIAS	MAZO SEPULVEDA ELKIN DARIO	AUXILIAR DE ENFERMERIA	25/1/2022	1			
A0101 URGENCIAS	MOSQUERA CUESTA SINDY LICETH	AUXILIAR DE ENFERMERIA	25/1/2022	1			
A0101 URGENCIAS	MUÑOZ CASTAÑEDA OSCAR ANDRES	AUXILIAR DE ENFERMERIA	25/1/2022	1			
A0101 URGENCIAS	OSPINA MUÑOZ DIANA ALEJANDRA	AUXILIAR DE ENFERMERIA	25/1/2022	1			
A0101 URGENCIAS	ROJAS GOMEZ LICETT ANDREA	AUXILIAR DE ENFERMERIA	25/1/2022	1			
A0101 URGENCIAS	OSORIO MORENO ANVI JULIETH	FERRERO	25/1/2022	2			
A0101 URGENCIAS	SUAREZ SANCHEZ CRISTIAN JOSE	AUXILIAR ENFERMERIA	25/1/2022	2			
A0101 URGENCIAS	FLOREZ SALINAS JUAN CARLOS	AUXILIAR DE SERVICIOS GENERALES	25/1/2022	1			
A0101 URGENCIAS	RIOS CHALARCA JOSE FERNANDO	AUXILIAR DE SERVICIOS GENERALES	25/1/2022	1			
A0101 URGENCIAS	SANCHEZ ORTIZ RIGOBERTO	AUXILIAR DE SERVICIOS GENERALES	25/1/2022	1			
A0101 URGENCIAS	PALACIOS CASANO LICETH PAOLA	ENFERMERO	25/1/2022	2			
A0101 URGENCIAS	ARGOTA GOMEZ OSCAR FARITH	FERRERO	25/1/2022	1			
A0101 URGENCIAS	ALVAREZ HERRERA DANIELA	MEDICO GENERAL	25/1/2022	2			
A0101 URGENCIAS	LOZANO CASTRO HARRY MANUEL	MEDICO GENERAL	25/1/2022	1			
A0203 HOSPITAL HEMATOONCOLOGIA	ARANGO VELASQUEZ LINA JOHANA	AUXILIAR DE ENFERMERIA	25/1/2022	2			
A0203 HOSPITAL HEMATOONCOLOGIA	CIFUENTES MONTOYA LUISA FERNANDA	AUXILIAR DE ENFERMERIA	25/1/2022	2			
A0703 HEMATONCOLOGIA	IRAL MOLINA INGRID YOMARA	AUXILIAR DE ENFERMERIA	25/1/2022	1			
A0203 HOSPITAL HEMATOONCOLOGIA	MARROQUIN VEGA SIRLEY CAROLINA	AUXILIAR DE ENFERMERIA	25/1/2022	1			
A0203 HOSPITAL HEMATOONCOLOGIA	PARRA GONZALEZ ERIKA MARCELA	AUXILIAR DE ENFERMERIA	25/1/2022	1			
A0203 HOSPITAL HEMATOONCOLOGIA	PATÍÑO GOMEZ CLAUDIA MARIA	AUXILIAR DE ENFERMERIA	25/1/2022	1			
A0203 HOSPITAL HEMATOONCOLOGIA	PUERTA GARCIA SANDRA MILENA	AUXILIAR DE ENFERMERIA	25/1/2022	1			
A0203 HOSPITAL HEMATOONCOLOGIA	VELEZ MORA VIVIANA MARIA	AUXILIAR DE ENFERMERIA	25/1/2022	1			
A1003 ESTERILIZACION	MUÑOZ PELAEZ LILIANA MARIA	AUXILIAR DE ESTERILIZACION	25/1/2022	1	1		
A0203 HOSPITAL HEMATOONCOLOGIA	MANCO GRACIANO YURY NANCY	ENFERMERO	25/1/2022	2			
A1003 ESTERILIZACION	TAMARA LOPEZ DILIA INES	LIDER CENTRAL DE ESTERILIZACION	25/1/2022	1			
A0703 HEMATONCOLOGIA	ARAQUE MARTINEZ YESICA MARCELA	COORDINADOR HEMATOONCOLOGIA	25/1/2022	1			
HOSPITALIZACION BASICA	AGUDELO ALVAREZ DANIEL FELIPE	AUXILIAR DE ENFERMERIA	25/1/2022	1			
HOSPITALIZACION BASICA	AGUDELO ANDREA	AUXILIAR DE ENFERMERIA	25/1/2022	1			
HOSPITALIZACION BASICA	BLUITRAGO HERRERA YOHANA	AUXILIAR DE ENFERMERIA	25/1/2022	1			
HOSPITALIZACION BASICA	CHAVARRIA GIRALDO NATALIA ANDREA	AUXILIAR DE ENFERMERIA	25/1/2022	2			

HOSPITALIZACION BASICA	FORONDA CARDONA FRANCISCO JAVIER	AUXILIAR DE ENFERMERIA	25/1/2022	2				
HOSPITALIZACION BASICA	GARCIA VARELA ISABEL YORLAY	AUXILIAR DE ENFERMERIA	25/1/2022	1				
HOSPITALIZACION BASICA	ISAZA OCHOA LUZ ESTELA	AUXILIAR DE ENFERMERIA	25/1/2022	1				
HOSPITALIZACION BASICA	MESA GRAIALES LUZ AIDA	AUXILIAR DE ENFERMERIA	25/1/2022	1				
HOSPITALIZACION BASICA	QUINTERO ATEHORTUA WENDY VANESSA	AUXILIAR DE ENFERMERIA	25/1/2022	1				
HOSPITALIZACION BASICA	RAMIREZ GRAJALES SANDRA PATRICIA	AUXILIAR DE ENFERMERIA	25/1/2022	1				
HOSPITALIZACION BASICA	RAMIREZ SUAREZ LAURA VALENTINA	AUXILIAR DE ENFERMERIA	25/1/2022	1				
HOSPITALIZACION BASICA	VARGAS CALLE MARIA DEL PILAR	AUXILIAR DE ENFERMERIA	25/1/2022	1				
HOSPITALIZACION BASICA	ZAPATA ESCOBAR YENIFER TATIANA	AUXILIAR DE ENFERMERIA	25/1/2022	1				
HOSPITALIZACION BASICA	LEMONS MENA JESSICA	ENFERMERO	25/1/2022	2				
HOSPITALIZACION BASICA	ZAPATA ROJAS SARA MERCEDEZ	ENFERMERA JEFE	25/1/2022	2				
HOSPITALIZACION BASICA	CHAVARRIA CHAVARRIA DIEGO ALEJANDRO	MEDICO GENERAL	25/1/2022	2				
HOSPITALIZACION BASICA	GONZALEZ HOYOS FELIPE	MEDICO GENERAL	25/1/2022	2				
HOSPITALIZACION BASICA	RUBIO HENAO CLAUDIA PATRICIA	MEDICO GENERAL	25/1/2022	2				
ADMINISTRATIVO	VASQUEZ CARVAJAL JULIANA	ACTIVOS FIJOS	25/1/2022	1				
ADMINISTRATIVO	QUICENO GUTIERREZ SEBASTIAN	ANALISTA DE FACTURACION	25/1/2022	1				
ADMINISTRATIVO	CORDOBA PALACIOS LUCY MARIA	APRENDIZ	25/1/2022	1		1	1	
ADMINISTRATIVO	SERNA MAZO MILADY	APRENDIZ	25/1/2022	1			1	
ADMINISTRATIVO	HERRERA MONTOYA ANLLY MEUSA	APRENDIZ	25/1/2022	2				
ADMINISTRATIVO	PATINO HERNANDEZ CAROLINA MARIA	ASISTENTE DE GERENCIA	25/1/2022	1				
ADMINISTRATIVO	SEPULVEDA TUBERQUIA LUISA FERNANDA	AUXILIAR ADMINISTRATIVO	25/1/2022	2				
ADMINISTRATIVO	ROJAS MEJIA MONICA ALEXANDRA	AUXILIAR ADMINISTRATIVO	25/1/2022	1				
ADMINISTRATIVO	HERNANDEZ ZAPATA CAMILA	AUXILIAR ADMINISTRATIVO	25/1/2022	1				
ADMINISTRATIVO	ZULETA LOPEZ JUAN CAMILO	AUXILIAR ADMINISTRATIVA	25/1/2022	1				
ADMINISTRATIVO	GOMEZ ORTEGA MARGARITA MARIA	COORDINADORA DE GESTION HUMANA	25/1/2022	1				
ADMINISTRATIVO	BEDOYA SANCHEZ LUISA FERNANDA	AUXILIAR ADMINISTRATIVA	25/1/2022	1				
ADMINISTRATIVO	AGUDELO HERNANDEZ DARLIN YOHANA	AUXILIAR ADMINISTRATIVO	25/1/2022	1				
ADMINISTRATIVO	BERRIO ALVAREZ YAZMIN ALEJANDRA	AUXILIAR ADMINISTRATIVO	25/1/2022	1				
ADMINISTRATIVO	MARTINEZ FLOREZ CAROLINA ANDREA	APRENDIZ	25/1/2022	1			1	
ADMINISTRATIVO	PINEDA AYALA ESTEFANIA	AUXILIAR ADMINISTRATIVO	25/1/2022	1				
ADMINISTRATIVO	VELASQUEZ ARIAS ALEJANDRA	AUXILIAR ADMINISTRATIVO	25/1/2022	1				
ADMINISTRATIVO	GUEVARA MARTINEZ KATERINE	AUXILIAR DE CAJA	25/1/2022	1				
ADMINISTRATIVO	MESA ESTRADA KATHERIN	AUXILIAR DE VIGILANCIA EPIDEMIOLOGICA	25/1/2022	1				
ADMINISTRATIVO	CASTAÑO BETANCUR SANDRA MILENA	AUXILIAR DE FACTURACION	25/1/2022	1				
ADMINISTRATIVO	MACIAS HERRERA LAURA MILENA	AUXILIAR DE FACTURACION	25/1/2022	1				
ADMINISTRATIVO	AGUDELO CADAVID ANGIE KATHERIN	LIDER DE MANTENIMIENTO	25/1/2022	1				
ADMINISTRATIVO	BEDOYA OCAMPO YESICA PAOLA	ASISTENTE DE COSTOS Y PRESUPUESTO	25/1/2022	1				
ADMINISTRATIVO	AMAYA RESTREPO ANA MARIA	SEGURIDAD Y SALUD EN EL TRABAJO	25/1/2022	1				
ADMINISTRATIVO	CASTAÑO DIAZ PABLO ALBERETO	MENSAJERO	25/1/2022	2				
A0701 CONSULTA EXTERNA	MUÑOZ CANO CLAUDIA ELIZABETH	AUXILIAR DE ENFERMERIA	25/1/2022	5				
ADMINISTRATIVO	BARRIENTOS URREGO WILLIAM DE JESUS	AUXILIAR DE MANTENIMIENTO	25/1/2022	1				
ADMINISTRATIVO	MONTOYA RESTREPO ANDRES	ASISTENTE DE MANTENIMIENTO	25/1/2022	1				
A1001 CIRUGIA GENERAL	BARON VARGAS ANA CLARA	AUXILIAR DE ENFERMERIA	25/1/2022	1			2 PARES	
A1001 CIRUGIA GENERAL	QUINTERO CARVAJAL MARIA EUGENIA	AUXILIAR DE ENFERMERIA	25/1/2022	1			1 PAR	1
A1001 CIRUGIA GENERAL	URREGO GALEANO NATALIA ANDREA	AUXILIAR DE ENFERMERIA	25/1/2022	1		1	1 PAR	1 BATA
A1001 CIRUGIA GENERAL	GREY CAROLINA CADENA MERINO	INSTRUMENTADORA	25/1/2022	1		1	1 PAR	
A0401 UNIDAD DE CUIDADO CRITICO UCI	SALAZAR QUICENO LUZ ADRIANA	AUXILIAR DE ENFERMERIA UCI	25/1/2022	1				
A0401 UNIDAD DE CUIDADO CRITICO UCI	MEJIA FRANCO JENYFER MARISA	AUXILIAR DE ENFERMERIA UCI	25/1/2022	1		1	1	
A0401 UNIDAD DE CUIDADO CRITICO UCI	COGOLLO GRACIANO YENIS TATIANA	AUXILIAR DE ENFERMERIA UCI	25/1/2022	1		1	1	
A0401 UNIDAD DE CUIDADO CRITICO UCI	ESPINOSA QUINTERO LEIDY TATIANA	AUXILIAR DE ENFERMERIA	25/1/2022	1			1	
A0401 UNIDAD DE CUIDADO CRITICO UCI	LONDOÑO ECHAVARRIA CLAUDIA ELENA	ENFERMERO	25/1/2022	1			1	
A0401 UNIDAD DE CUIDADO CRITICO UCI	MURILLO VACA JAMES ISAAC	ENFERMERO UCI	25/1/2022	1		1	1	
A0401 UNIDAD DE CUIDADO CRITICO UCI	GIRALDO OSPINA PAOLA ANDREA	TERAPEUTA RESPIRATORIO	25/1/2022	1		1	1	
A0401 UNIDAD DE CUIDADO CRITICO UCI	MAZO ARANGO ODALUS	AUXILIAR DE ENFERMERIA UCI	26/1/2022	1		1	1	
A0401 UNIDAD DE CUIDADO CRITICO UCI	VALOYES MORENO SUSANA	AUXILIAR DE ENFERMERIA UCI	26/1/2022	1		1	1	
A0401 UNIDAD DE CUIDADO CRITICO UCI	RUIZ BOTERO LILIANA	AUXILIAR DE ENFERMERIA UCI	26/1/2022	1		1	1	
A0401 UNIDAD DE CUIDADO CRITICO UCI	CASTRILLON LONDOÑO YEIDY PATRICIA	AUXILIAR DE ENFERMERIA UCI	26/1/2022	1			1	
A0401 UNIDAD DE CUIDADO CRITICO UCI	TORRES ESPITIA MARIA EUGENIA	AUXILIAR DE ENFERMERIA UCI	26/1/2022	1		1	1	
A0401 UNIDAD DE CUIDADO CRITICO UCI	MEJIA FRANCO JENYFER MARISA	AUXILIAR DE ENFERMERIA UCI	26/1/2022	1		1	1	
A0401 UNIDAD DE CUIDADO CRITICO UCI	JIMENEZ OLAYA VANESSA PAMELA	ENFERMERO	26/1/2022	1			1	
A0401 UNIDAD DE CUIDADO CRITICO UCI	MURILLO VACA JAMES ISAAC	ENFERMERO UCI	26/1/2022	1		1	1	
A0401 UNIDAD DE CUIDADO CRITICO UCI	RODRIGUEZ DILIA MIREYA	NUTRICIONISTA	26/1/2022	1		1	1	
A0401 UNIDAD DE CUIDADO CRITICO UCI	GIRALDO OSPINA PAOLA ANDREA	TERAPEUTA RESPIRATORIO	26/1/2022	1		1	1	
A1001 CIRUGIA GENERAL	HERNANDEZ GALLEGO ASTRID ELIANA	CIRUGIA GENERAL	26/1/2022	2		2	2 PARES	
A1001 CIRUGIA GENERAL	MONTOYA MARTINEZ ELIZABETH	AUXILIAR DE ENFERMERIA	26/1/2022	1		1	1 PAR	
A1001 CIRUGIA GENERAL	DUQUE ORTEGA JUAN GUILLERMO	HEMOTOLOGIA Y ONCOLOGIA CLINICA	26/1/2022	1				
ADMINISTRATIVO	MARIA ISABEL SOTO SOTO	APRENDIZ	26/1/2022	1				
A0101 URGENCIAS	CARDONA GARCIA TATIANA YULIED	AUXILIAR ENFERMERIA	26/1/2022	1				
A0101 URGENCIAS	BOTERO GALEANO ZULY BEATRIZ	AUXILIAR DE ENFERMERIA	26/1/2022	1				
A0101 URGENCIAS	CUERVO JARAMILLO VALENTINA	AUXILIAR DE ENFERMERIA	26/1/2022	1				
A0101 URGENCIAS	ESPINOSA MALDONADO CESAR ANDRES	AUXILIAR DE ENFERMERIA	26/1/2022	1				
A0101 URGENCIAS	HOLGUIN CUERVO JESUS DAGOVER	AUXILIAR DE ENFERMERIA	26/1/2022	1				
A0101 URGENCIAS	MAZO SEPULVEDA ELKIN DARIO	AUXILIAR DE ENFERMERIA	26/1/2022	1				
A0101 URGENCIAS	MOSQUERA CUESTA SINDY LICETH	AUXILIAR DE ENFERMERIA	26/1/2022	1				
A0101 URGENCIAS	OSPINA MUÑOZ DIANA ALEJANDRA	AUXILIAR DE ENFERMERIA	26/1/2022	1				
A0101 URGENCIAS	FLOREZ SALINAS JUAN CARLOS	AUXILIAR DE SERVICIOS GENERALES	26/1/2022	1				
A0101 URGENCIAS	MARIN RIOS CRISTIAN CAMILO	AUXILIAR DE SERVICIOS GENERALES	26/1/2022	2				
A0101 URGENCIAS	MAZO RESTREPO EDWAN JHAIR	AUXILIAR DE SERVICIOS GENERALES	26/1/2022	3				
A0101 URGENCIAS	SANCHEZ ORTIZ RIGOBERTO	AUXILIAR DE SERVICIOS GENERALES	26/1/2022	1				
A0101 URGENCIAS	LEON ALANZABAL ADELAIDA	ENFERMERA JEFE	26/1/2022	2				
A0101 URGENCIAS	NIÑO BRICEÑO OSCAR DARIO	ENFERMERO	26/1/2022	1				
A0101 URGENCIAS	AGUIRRE BENITEZ DANIELA	MEDICO GENERAL	26/1/2022	2				
A0101 URGENCIAS	ALVAREZ HERRERA DANIELA	MEDICO GENERAL	26/1/2022	2				
A0101 URGENCIAS	FRANCO MOSQUERA SARA	MEDICO GENERAL	26/1/2022	2				
A0101 URGENCIAS	VELASQUEZ SIERRA KEVIN	MEDICO GENERAL	26/1/2022	2				
A0101 URGENCIAS	VILLAREAL MONTENEGRO VANESSA	MEDICO GENERAL	26/1/2022	1				
HOSPITALIZACION BASICA	ZULUAGA MUÑOZ DANIELA	MEDICO GENERAL	26/1/2022	3				
A0703 HEMATONCOLOGIA	ARAUQUE MARTINEZ YESICA MARCELA	COORDINADOR HEMATOONCOLOGIA	26/1/2022	1				
A0703 HEMATONCOLOGIA	MONTOYA HIGUITA ANGELA MILENA	AUXILIAR DE ENFERMERIA	26/1/2022	1				
A0203 HOSPITAL HEMATOONCOLOGIA	ARANGO VELASQUEZ LINA JOHANA	AUXILIAR DE ENFERMERIA	26/1/2022	2				
A0203 HOSPITAL HEMATOONCOLOGIA	CIFUENTES MONTOYA LUISA FERNANDA	AUXILIAR DE ENFERMERIA	26/1/2022	2				
A0203 HOSPITAL HEMATOONCOLOGIA	HINCAPIE ARDILA VIVIANA ANDREA	AUXILIAR DE ENFERMERIA	26/1/2022	2				
A0203 HOSPITAL HEMATOONCOLOGIA	MARROQUIN VEGA SIRLEY CAROLINA	AUXILIAR DE ENFERMERIA	26/1/2022	1				
A0203 HOSPITAL HEMATOONCOLOGIA	PUERTA GARCIA SANDRA MILENA	AUXILIAR DE ENFERMERIA	26/1/2022	1				
A0203 HOSPITAL HEMATOONCOLOGIA	QUINTERO BARRERA STEPHANIE	AUXILIAR DE ENFERMERIA	26/1/2022	1				
A0203 HOSPITAL HEMATOONCOLOGIA	VASQUEZ OYOLA MARCO FIDEL	AUXILIAR DE ENFERMERIA	26/1/2022	2				
A0203 HOSPITAL HEMATOONCOLOGIA	VELEZ MORA VIVIANA MARIA	AUXILIAR DE ENFERMERIA	26/1/2022	1				
A1003 ESTERILIZACION	MUÑOZ PELAEZ LILIANA MARIA	AUXILIAR DE ESTERILIZACION	26/1/2022	1		1		
A1003 ESTERILIZACION	VILLAMIL ROMERO MARIA EUGENIA	AUXILIAR DE ESTERILIZACION	26/1/2022	1				
A1003 ESTERILIZACION	ZAPATA GARCIA MARIA CRISTINA	AUXILIAR DE ESTERILIZACION	26/1/2022	1				
A0203 HOSPITAL HEMATOONCOLOGIA	MANCO GRACIANO YURY NANCY	ENFERMERO	26/1/2022	2				
A1003 ESTERILIZACION	TAMARA LOPEZ DILIA INES	LIDER CENTRAL DE ESTERILIZACION	26/1/2022	1				
HOSPITALIZACION BASICA	AGUDELO ANDREA	AUXILIAR DE ENFERMERIA	26/1/2022	1				
HOSPITALIZACION BASICA	CARDONA LOPERA ANA MARIA	AUXILIAR DE ENFERMERIA	26/1/2022	1				
HOSPITALIZACION BASICA	CHAVARRIA GIRALDO NATALIA ANDREA	AUXILIAR DE ENFERMERIA	26/1/2022	2				

ADMINISTRATIVO	TORO USUGA LUZ MARIBEL	ENFERMERA SEGURIDAD DEL PACIENTE	27/1/2022	1				
ADMINISTRATIVO	BARRIENTOS URREGO WILLIAM DE JESUS	AUXILIAR DE MANTENIMIENTO	27/1/2022	1				
ADMINISTRATIVO	MONTOYA RESTREPO ANDRES	ASISTENTE DE MANTENIMIENTO	27/1/2022	1				
ADMINISTRATIVO	GOMEZ BEDOYA JUAN ESTEBAN	ASISTENTE BIOMEDICO	27/1/2022	1				
ADMINISTRATIVO	VASQUEZ CASTRO EVELYN DAHYANA	ANALISTA DE FACTURACION	27/1/2022	1				
A0401 UNIDAD DE CUIDADO CRITICO UCI	MAZO ARANGO ODALIS	AUXILIAR DE ENFERMERIA UCI	27/1/2022		1	1		
A0401 UNIDAD DE CUIDADO CRITICO UCI	RUIZ BOTERO LILIANA	AUXILIAR DE ENFERMERIA UCI	27/1/2022		1	1		
A0401 UNIDAD DE CUIDADO CRITICO UCI	MARIN OROZCO YANETH CRISTINA	AUXILIAR DE ENFERMERIA UCI	27/1/2022				1	
A0401 UNIDAD DE CUIDADO CRITICO UCI	PINTO NEIRA LISETTE FERNANDA	ENFERMERO	27/1/2022		1			
A0401 UNIDAD DE CUIDADO CRITICO UCI	RICARDO ACOSTA YISETH INES	TERAPEUTA RESPIRATORIO	27/1/2022				1	
A1001 CIRUGIA GENERAL	AFRICANO TABORDA LUISA FERNANDA	AUXILIAR DE ENFERMERIA	28/1/2022		1		1	PAR
A1001 CIRUGIA GENERAL	CASTAÑO SIERRA DAHIANA	AUXILIAR DE ENFERMERIA	28/1/2022		1	1		1 PARES
A1001 CIRUGIA GENERAL	DAVID PAULA ANDREA	AUXILIAR DE ENFERMERIA	28/1/2022		1	1		1 PAR
A1001 CIRUGIA GENERAL	DUARTE URIBE YURANY DURLEY	AUXILIAR DE ENFERMERIA	28/1/2022		1	1	1	2 PARES
A1001 CIRUGIA GENERAL	BEDOYA RIOS MARIA YAZMIN	AUXILIAR DE ENFERMERIA	28/1/2022		1	1		1 PAR
A1001 CIRUGIA GENERAL	HOLGUIN JIMENEZ ANA PAULINA	AUXILIAR DE ENFERMERIA	28/1/2022		1	1	1	PAR 1 BATA
A1001 CIRUGIA GENERAL	MONTOYA MARTINEZ ELIZABETH	AUXILIAR DE ENFERMERIA	28/1/2022		1	1	1	PAR 1 BATA
A1001 CIRUGIA GENERAL	PEREZ HERNANDEZ DIANA	AUXILIAR DE ENFERMERIA	28/1/2022		1	1		1 PAR
A1001 CIRUGIA GENERAL	QUINTERO CARVAJAL MARIA EUGENIA	AUXILIAR DE ENFERMERIA	28/1/2022		1	1		1 PAR
A1001 CIRUGIA GENERAL	RIOS POSADA CLAUDIA MARCELA	AUXILIAR DE ENFERMERIA	28/1/2022		1	1		1 PAR
A1001 CIRUGIA GENERAL	URREGO GALEANO NATALIA ANDREA	AUXILIAR DE ENFERMERIA	28/1/2022		1	1	1	PAR 1 BATA
A1001 CIRUGIA GENERAL	PEREJA GARCIA MONICA ENDREA	ENFERMERO	28/1/2022		1	1	1	PAR
A1001 CIRUGIA GENERAL	ARBOLEDA GUARIN CAMILA ANDREA	INSTRUMENTADORA	28/1/2022		1	1		1 PAR
A1001 CIRUGIA GENERAL	GREY CAROLINA CADENA MERIÑO	INSTRUMENTADORA	28/1/2022		1	1		1 PAR
A1001 CIRUGIA GENERAL	ESCOBAR TRUJILLO ANA ISABEL	INSTRUMENTADOR QUIRURGICO	28/1/2022		1	1		1 PAR
A1001 CIRUGIA GENERAL	GIRALDO PEREZ VALENTINA	INSTRUMENTADORA	28/1/2022		1	1		1 PAR
A1001 CIRUGIA GENERAL	RENTERIA GUTIERREZ MARIA CAROLINA	INSTRUMENTADOR QUIRURGICO	28/1/2022		1	1		1 PAR
A1001 CIRUGIA GENERAL	SANTA JIMENEZ LAURA MARCELA	INSTRUMENTADOR	28/1/2022		1	1		1 PAR
A0401 UNIDAD DE CUIDADO CRITICO UCI	VALOYES MORENO SUSANA	AUXILIAR DE ENFERMERA UCI	28/1/2022			1	1	
A0401 UNIDAD DE CUIDADO CRITICO UCI	RUIZ BOTERO LILIANA	AUXILIAR DE ENFERMERIA UCI	28/1/2022		1	1		
A0401 UNIDAD DE CUIDADO CRITICO UCI	CARMONA SANDRA MILENA	AUXILIAR DE ENFERMERIA UCI	28/1/2022		1		1	
A0401 UNIDAD DE CUIDADO CRITICO UCI	MEJIA FRANCO JENYFER MARISA	AUXILIAR DE ENFERMERIA UCI	28/1/2022			1	1	
A0401 UNIDAD DE CUIDADO CRITICO UCI	COGOLLO GRACIANO YENIS TATIANA	AUXILIAR DE ENFERMERIA UCI	28/1/2022		1	1		1
A0401 UNIDAD DE CUIDADO CRITICO UCI	LONDOÑO ECHAVARRIA CLAUDIA ELENA	ENFERMERO	28/1/2022				1	
A0401 UNIDAD DE CUIDADO CRITICO UCI	MURILLO VACA JAMES ISAAC	ENFERMERO UCI	28/1/2022		1	1	1	
	MARULANDA ALEJANDRA		28/1/2022		1			
ADMINISTRATIVO	MARIA ISABEL SOTO SOTO	APRENDIZ	28/1/2022		1			
A0101 URGENCIAS	AGUDELO PALACIO HECTOR MARIO	AUXILIAR DE ENFERMERIA	28/1/2022		1			
A0101 URGENCIAS	BOTERO GALEANO ZULY BEATRIZ	AUXILIAR DE ENFERMERIA	28/1/2022		2			
A0101 URGENCIAS	HOLGUIN CUERVO JESUS DAGOVER	AUXILIAR DE ENFERMERIA	28/1/2022		1			
A0101 URGENCIAS	LONDOÑO GARCIA KELLY ALEXANDRA	AUXILIAR DE ENFERMERIA	28/1/2022		2			
A0101 URGENCIAS	LOPEZ LOPEZ DIANA PATRICIA	AUXILIAR ENFERMERIA	28/1/2022		2			
A0101 URGENCIAS	MAZO SEPULVEDA ELKIN DARIO	AUXILIAR DE ENFERMERIA	28/1/2022		1			
A0101 URGENCIAS	OROZCO ORTIZ LAURA ESTEFANI	AUXILIAR DE ENFERMERIA	28/1/2022		2			
A0101 URGENCIAS	ROJAS GOMEZ LICETT ANDREA	AUXILIAR DE ENFERMERIA	28/1/2022		1			
A0101 URGENCIAS	SUAREZ SANCHEZ CRISTIAN JOSE	AUXILIAR ENFERMERIA	28/1/2022		2			
A0101 URGENCIAS	TAMAYO GOMEZ SILVANA MARCELA	AUXILIAR DE ENFERMERIA	28/1/2022		2			
A0101 URGENCIAS	MAZO RESTREPO EDWAN JHAIR	AUXILIAR DE SERVICIOS GENERALES	28/1/2022		3			
A0101 URGENCIAS	MOSQUERA MORENO LUIS FERNANDO	AUXILIAR DE SERVICIOS GENERALES	28/1/2022		2			
A0101 URGENCIAS	RIOS CHALARCA JOSE FERNANDO	AUXILIAR DE SERVICIOS GENERALES	28/1/2022		2			
A0101 URGENCIAS	SANCHEZ ORTIZ RIGOBERTO	AUXILIAR DE SERVICIOS GENERALES	28/1/2022		1			
A0101 URGENCIAS	RUIZ VALENCIA LUIS FELIPE	ENFERMERO	28/1/2022		2			
A0101 URGENCIAS	AGUIRRE BENITEZ DANIELA	MEDICO GENERAL	28/1/2022		2			
A0101 URGENCIAS	ALVAREZ HERRERA DANIELA	MEDICO GENERAL	28/1/2022		2			
A0101 URGENCIAS	LOZANO CASTRO HARRY MANUEL	MEDICO GENERAL	28/1/2022		1			
A0101 URGENCIAS	VILLAREAL MONTENEGRO VANESSA	MEDICO GENERAL	28/1/2022		1			
A0703 HEMATONCOLOGIA	MONTOYA HIGUITA ANGELA MILENA	AUXILIAR DE ENFERMERIA	28/1/2022		1			
A0203 HOSPITAL HEMATOONCOLOGIA	ARANGO VELASQUEZ LINA JOHANA	AUXILIAR DE ENFERMERIA	28/1/2022		2			
A0203 HOSPITAL HEMATOONCOLOGIA	CIFUENTES MONTOYA LUISA FERNANDA	AUXILIAR DE ENFERMERIA	28/1/2022		2			
A0703 HEMATONCOLOGIA	IRAL MOLINA INGRID YOMARA	AUXILIAR DE ENFERMERIA	28/1/2022		1			
A0703 HEMATONCOLOGIA	LOAIZA LOAIZA MARIA DORALBA	AUXILIAR DE ENFERMERIA	28/1/2022		1			
A0203 HOSPITAL HEMATOONCOLOGIA	MARROQUIN VEGA SIRLEY CAROLINA	AUXILIAR DE ENFERMERIA	28/1/2022		1			
A0203 HOSPITAL HEMATOONCOLOGIA	PATIÑO GOMEZ CLAUDIA MARIA	AUXILIAR DE ENFERMERIA	28/1/2022		1			
A0203 HOSPITAL HEMATOONCOLOGIA	QUINTERO BARRERA STEPHANIE	AUXILIAR DE ENFERMERIA	28/1/2022		1			
A0203 HOSPITAL HEMATOONCOLOGIA	VELEZ MORA VIVIANA MARIA	AUXILIAR DE ENFERMERIA	28/1/2022		1			
A1003 ESTERILIZACION	VILLAMIL ROMERO MARIA EUGENIA	AUXILIAR DE ESTERILIZACION	28/1/2022		1			
A1003 ESTERILIZACION	ZAPATA GARCIA MARIA CRISTINA	AUXILIAR DE ESTERILIZACION	28/1/2022		1			
A0203 HOSPITAL HEMATOONCOLOGIA	MANCO GRACIANO YURY NANCY	ENFERMERO	28/1/2022		2			
A0203 HOSPITAL HEMATOONCOLOGIA	SANCHEZ RESTREPO LUZ INES	ENFERMERO	28/1/2022		1			
A0703 HEMATONCOLOGIA	ARAQUE MARTINEZ YESICA MARCELA	COORDINADOR HEMATOONCOLOGIA	28/1/2022		1			
HOSPITALIZACION BASICA	AGUDELO ALVAREZ DANIEL FELIPE	AUXILIAR DE ENFERMERIA	28/1/2022		1			
HOSPITALIZACION BASICA	AGUDELO ANDREA	AUXILIAR DE ENFERMERIA	28/1/2022		2			
HOSPITALIZACION BASICA	ARANGO RESTREPO NATALIA	AUXILIAR DE ENFERMERIA	28/1/2022		1			
HOSPITALIZACION BASICA	ARREDONDO RAMIREZ PAOLA ANDREA	AUXILIAR DE ENFERMERIA	28/1/2022		2			
HOSPITALIZACION BASICA	BUIRAGO HERRERA YOHANA	AUXILIAR DE ENFERMERIA	28/1/2022		1			
HOSPITALIZACION BASICA	CARDONA LOPERA ANA MARIA	AUXILIAR DE ENFERMERIA	28/1/2022		1			
HOSPITALIZACION BASICA	FORONDA CARDONA FRANCISCO JAVIER	AUXILIAR DE ENFERMERIA	28/1/2022		2			
HOSPITALIZACION BASICA	GARCIA VARELA ISABEL YORLAY	AUXILIAR DE ENFERMERIA	28/1/2022		1			
HOSPITALIZACION BASICA	HIGUITA VELEZ ANA ISABEL	AUXILIAR DE ENFERMERIA	28/1/2022		2			
HOSPITALIZACION BASICA	ISAZA OCHOA LUZ ESTELA	AUXILIAR DE ENFERMERIA	28/1/2022		1			
HOSPITALIZACION BASICA	MARQUEZ GALLO ADRIANA CRISTINA	AUXILIAR DE ENFERMERIA	28/1/2022		1			
HOSPITALIZACION BASICA	MESA GRAJALES LUZ AIDA	AUXILIAR DE ENFERMERIA	28/1/2022		1			
HOSPITALIZACION BASICA	RAMIREZ GRAJALES SANDRA PATRICIA	AUXILIAR DE ENFERMERIA	28/1/2022		1			
HOSPITALIZACION BASICA	RAMIREZ SUAREZ LAURA VALENTINA	AUXILIAR DE ENFERMERIA	28/1/2022		2			
HOSPITALIZACION BASICA	ZAPATA ESCOBAR YENIFER TATIANA	AUXILIAR DE ENFERMERIA	28/1/2022		1			
HOSPITALIZACION BASICA	OQUENDO TABARES DIANA MARCELA	ENFERMERO	28/1/2022		2			
HOSPITALIZACION BASICA	SAMPAYO RUIZ YADITH	ENFERMERA	28/1/2022		1			
HOSPITALIZACION BASICA	CHAVARRIA CHAVARRIA DIEGO ALEJANDRO	MEDICO GENERAL	28/1/2022		2			
HOSPITALIZACION BASICA	MARTINEZ FRANCO MARIANA	MEDICO GENERAL	28/1/2022		2			
ADMINISTRATIVO	QUICENO GUTIERREZ SEBASTIAN	ANALISTA DE FACTURACION	28/1/2022		1			
ADMINISTRATIVO	GONZALEZ CEBALLOS LAURA ESTEFANIA	APRENDIZ	28/1/2022		1			
ADMINISTRATIVO	OLIVEROS BARRERA MARIA PAULA	APRENDIZ	28/1/2022		2			
ADMINISTRATIVO	ORTIZ RAIGOZA MARIANA	AUXILIAR ADMINISTRATIVO	28/1/2022		1			
ADMINISTRATIVO	SEPULVEDA TUBERQUIA LUISA FERNANDA	AUXILIAR ADMINISTRATIVO	28/1/2022		2			
ADMINISTRATIVO	GUISAO ALVAREZ ANA MARIA	AUXILIAR ADMINISTRATIVO	28/1/2022		2			
ADMINISTRATIVO	JIMENEZ MOLINA PAULA ANDREA	AUX ADM GESTION INFORMACION	28/1/2022		1			
ADMINISTRATIVO	URIBE LOPEZ LEIDY JOHANA	APRENDIZ	28/1/2022		1			
ADMINISTRATIVO	GALLEGO CAÑAVERAL DIANA MARCELA	AUXILIAR ADMINISTRATIVA	28/1/2022		1			
ADMINISTRATIVO	GOMEZ ORTEGA MARGARITA MARIA	COORDINADORA DE GESTION HUMANA	28/1/2022		1			
ADMINISTRATIVO	RESTREPO ROJAS ANDREA	APRENDIZ	28/1/2022		1			
ADMINISTRATIVO	BEDOYA SANCHEZ LUISA FERNANDA	AUXILIAR ADMINISTRATIVA	28/1/2022		1			
ADMINISTRATIVO	AGUDELO HERNANDEZ DARLIN YOHANA	AUXILIAR ADMINISTRATIVO	28/1/2022		1			
ADMINISTRATIVO	BERRIO ALVAREZ YAZMIN ALEJANDRA	AUXILIAR ADMINISTRATIVO	28/1/2022		1			
ADMINISTRATIVO	MONTOYA MARINA	AUXILIAR ADMINISTRATIVO	28/1/2022		1			
ADMINISTRATIVO	PINEDA AYALA ESTEFANIA	AUXILIAR ADMINISTRATIVO	28/1/2022		1			

ADMINISTRATIVO	VELASQUEZ ARIAS ALEJANDRA	AUXILIAR ADMINISTRATIVO	28/1/2022	2				
ADMINISTRATIVO	MESA ESTRADA KATHERIN	AUXILIAR DE VIGILANCIA EPIDEMIOLOGICA	28/1/2022	1				
ADMINISTRATIVO	CASTAÑO BETANCUR SANDRA MILENA	AUXILIAR DE FACTURACION	28/1/2022	1				
ADMINISTRATIVO	GOMEZ AGUDELO OSCAR WILMAR	AUXILIAR DE FACTURACION	28/1/2022	1				
ADMINISTRATIVO	TIRADO TORRES MARIA PATRICIA	AUXILIAR DE RIPS	28/1/2022	2				
ADMINISTRATIVO	AGUDELO CADAVID ANGIE KATHERIN	LIDER DE MANTENIMIENTO	28/1/2022	1				
ADMINISTRATIVO	BEDOYA OCAMPO YESICA PAOLA	ASISTENTE DE COSTOS Y PRESUPUESTO	28/1/2022	1				
ADMINISTRATIVO	TORO USUGA LUZ MARIBEL	ENFERMERA SEGURIDAD DEL PACIENTE	28/1/2022	1				
A0701 CONSULTA EXTERNA	MUÑOZ CANO CLAUDIA ELIZABETH	AUXILIAR DE ENFERMERIA	28/1/2022	5				
ADMINISTRATIVO	MONTOYA RESTREPO ANDRES	ASISTENTE DE MANTENIMIENTO	28/1/2022	1				
A1001 CIRUGIA GENERAL	CASTAÑO SIERRA DAHIANA	AUXILIAR DE ENFERMERIA	29/1/2022	1	1			1 PARES
A1001 CIRUGIA GENERAL	HIDALGO VIDALES IRMA DE JESUS	AUXILIAR DE ENFERMERIA	29/1/2022	1	1	1		1 PAR
A1001 CIRUGIA GENERAL	TORRES MENESES LEIDY VICTORIA	AUXILIAR DE ENFERMERIA	29/1/2022	1	1			1 PAR
A1001 CIRUGIA GENERAL	TORRES SANTOS OMARA LILIANA	AUXILIAR DE ENFERMERIA	29/1/2022	1	1			1 PAR
A1001 CIRUGIA GENERAL	YEPES RENGIFO SANDRA CATALINA	AUXILIAR DE ENFERMERIA	29/1/2022	1	1			1 PAR
A1001 CIRUGIA GENERAL	HENA O GARCIA DIANA LORENA	ENFERMERA	29/1/2022	1	1			2 PAR
A1001 CIRUGIA GENERAL	GREY CAROLINA CADENA MERIÑO	INSTRUMENTADORA	29/1/2022	1	1			1 PAR
A1001 CIRUGIA GENERAL	CANEDO PEREZ ARNEIDA MARIA	INSTRUMENTADOR QUIRURGICO	29/1/2022	1	1			1 PAR
A0401 UNIDAD DE CUIDADO CRITICO UCI	RENDON FREITE VICTOR ALFONSO	ENFERMERO	29/1/2022	1	1	1		
A0401 UNIDAD DE CUIDADO CRITICO UCI	MURILLO VACA JAMES ISAAC	ENFERMERO UCI	29/1/2022	1	1	1		
A0401 UNIDAD DE CUIDADO CRITICO UCI	MAZO ARANGO ODALIS	AUXILIAR DE ENFERMERIA UCI	29/1/2022	1	1	1		
A0401 UNIDAD DE CUIDADO CRITICO UCI	CASTRILLON LONDOÑO YEIDY PATRICIA	AUXILIAR DE ENFERMERIA UCI	29/1/2022	1	1	1		
A0401 UNIDAD DE CUIDADO CRITICO UCI	TORRES ESPITIA MARIA EUGENIA	AUXILIAR DE ENFERMERIA UCI	29/1/2022	1	1	1		
A0401 UNIDAD DE CUIDADO CRITICO UCI	HERNANDEZ JARAMILLO YURI TERESA	AUXILIAR DE ENFERMERIA UCI	29/1/2022	1	1			
A0101 URGENCIAS	BOTERO GALEANO ZULY BEATRIZ	AUXILIAR DE ENFERMERIA	29/1/2022	2				
ESPECIALISTAS	ALAGUNA MONROY JORGE EDUARDO	PEIDIATRA	29/1/2022	1				
A0101 URGENCIAS	AGUDELO PALACIO HECTOR MARIO	AUXILIAR DE ENFERMERIA	29/1/2022	1				
A0101 URGENCIAS	CUERVO JARAMILLO VALENTINA	AUXILIAR DE ENFERMERIA	29/1/2022	1				
A0101 URGENCIAS	GRANADA SUAJA ELIANA PAOLA	AUXILIAR DE ENFERMERIA	29/1/2022	1				
A0101 URGENCIAS	GRANADOS ESCOBAR CATALINA ALEXANDRA	AUXILIAR DE ENFERMERIA	29/1/2022	1				
A0101 URGENCIAS	HOLGUIN CUERVO JESUS DAGOVER	AUXILIAR DE ENFERMERIA	29/1/2022	1				
A0101 URGENCIAS	LOPEZ LOPEZ DIANA PATRICIA	AUXILIAR ENFERMERIA	29/1/2022	2				
A0101 URGENCIAS	MAZO SEPULVEDA ELKIN DARIO	AUXILIAR DE ENFERMERIA	29/1/2022	1				
A0101 URGENCIAS	MOSQUERA CUESTA SINDY LICETH	AUXILIAR DE ENFERMERIA	29/1/2022	1				
A0101 URGENCIAS	OSORIO TAPIERO ROCIO DEL PILAR	AUXILIAR DE ENFERMERIA	29/1/2022	2				
A0101 URGENCIAS	SUAREZ SANCHEZ CRISTIAN JOSE	AUXILIAR ENFERMERIA	29/1/2022	2				
A0101 URGENCIAS	MARIN RIOS CRISTIAN CAMILO	AUXILIAR DE SERVICIOS GENERALES	29/1/2022	2				
A0101 URGENCIAS	MOSQUERA MORENO LUIS FERNANDO	AUXILIAR DE SERVICIOS GENERALES	29/1/2022	2				
A0101 URGENCIAS	CRUZ RESTREPO NANCY YOHANA	ENFERMERO	29/1/2022	2				
A0101 URGENCIAS	LEON ALANZABAL ADELAIDA	ENFERMERA JEFE	29/1/2022	2				
A0101 URGENCIAS	PALACIOS CASANO LICETH PAOLA	ENFERMERO	29/1/2022	2				
A0101 URGENCIAS	ARGOTA GOMEZ OSCAR FARITH	FERMERO	29/1/2022	1				
A0101 URGENCIAS	AGUIRRE BENITEZ DANIELA	MEDICO GENERAL	29/1/2022	2				
A0101 URGENCIAS	ALVAREZ HERRERA DANIELA	MEDICO GENERAL	29/1/2022	2				
A0101 URGENCIAS	CHALA BLANDON YARETH PATRICIA	MEDICO GENERAL	29/1/2022	2				
A0101 URGENCIAS	FRANCO MOSQUERA SARA	MEDICO GENERAL	29/1/2022	2				
A0101 URGENCIAS	LOZANO CASTRO HARRY MANUEL	MEDICO GENERAL	29/1/2022	1				
A0101 URGENCIAS	VILLAREAL MONTENEGRO VANESSA	MEDICO GENERAL	29/1/2022	1				
A0203 HOSPITAL HEMATOONCOLOGIA	AGUILAR UPEGUI MARTHA YINETH	AUXILIAR DE ENFERMERIA	29/1/2022	2				
A0203 HOSPITAL HEMATOONCOLOGIA	ARANGO VELASQUEZ LINA JOHANA	AUXILIAR DE ENFERMERIA	29/1/2022	2				
A0203 HOSPITAL HEMATOONCOLOGIA	GARCIA CIFUENTES YANETH	AUXILIAR DE ENFERMERIA	29/1/2022	1				
A0203 HOSPITAL HEMATOONCOLOGIA	MARROQUIN VEGA SIRLEY CAROLINA	AUXILIAR DE ENFERMERIA	29/1/2022	1				
A0203 HOSPITAL HEMATOONCOLOGIA	PARRA GONZALEZ ERIKA MARCELA	AUXILIAR DE ENFERMERIA	29/1/2022	1				
A0203 HOSPITAL HEMATOONCOLOGIA	PATIRÓ GOMEZ CLAUDIA MARIA	AUXILIAR DE ENFERMERIA	29/1/2022	1				
A0203 HOSPITAL HEMATOONCOLOGIA	PUERTA GARCIA SANDRA MILENA	AUXILIAR DE ENFERMERIA	29/1/2022	1				
A0203 HOSPITAL HEMATOONCOLOGIA	VASQUEZ OYOLA MARCO FIDEL	AUXILIAR DE ENFERMERIA	29/1/2022	2				
A1003 ESTERILIZACION	SERNA MIRANDA EVELYN	AUXILIAR DE ESTERILIZACION	29/1/2022	1	1			
A1003 ESTERILIZACION	VILLAMIL ROMERO MARIA EUGENIA	AUXILIAR DE ESTERILIZACION	29/1/2022	1				
A1003 ESTERILIZACION	ZAPATA GARCIA MARIA CRISTINA	AUXILIAR DE ESTERILIZACION	29/1/2022	1				
HOSPITALIZACION BASICA	ZEA VALENTINA	AUXILIAR ENFERMERIA	29/1/2022	1				
HOSPITALIZACION BASICA	AGUDELO ALVAREZ DANIEL FELIPE	AUXILIAR DE ENFERMERIA	29/1/2022	1				
HOSPITALIZACION BASICA	AGUDELO ANDREA	AUXILIAR DE ENFERMERIA	29/1/2022	2				
HOSPITALIZACION BASICA	ARANGO RESTREPO NATALIA	AUXILIAR DE ENFERMERIA	29/1/2022	1				
HOSPITALIZACION BASICA	AVENDAÑO OSORIO MONICA MARIA	AUXILIAR DE ENFERMERIA	29/1/2022	1				
HOSPITALIZACION BASICA	CASTAÑEDA PUERTA MARIA ISABEL	AUXILIAR DE ENFERMERIA	29/1/2022	2				
HOSPITALIZACION BASICA	CIRO OCAMPO LINA MARCELA	AUXILIAR DE ENFERMERIA	29/1/2022	2				
HOSPITALIZACION BASICA	FORONDA CARDONA FRANCISCO JAVIER	AUXILIAR DE ENFERMERIA	29/1/2022	2				
HOSPITALIZACION BASICA	GARCIA VARELA ISABEL YORLAY	AUXILIAR DE ENFERMERIA	29/1/2022	1				
HOSPITALIZACION BASICA	HIGUITA VELEZ ANA ISABEL	AUXILIAR DE ENFERMERIA	29/1/2022	2				
HOSPITALIZACION BASICA	PALACIOS TORRES LAURA CAMILA	AUXILIAR DE ENFERMERIA	29/1/2022	1				
HOSPITALIZACION BASICA	QUINTERO QUINTERO YEISON	AUXILIAR DE ENFERMERIA	29/1/2022	1				
HOSPITALIZACION BASICA	RAMIREZ GRAJALES SANDRA PATRICIA	AUXILIAR DE ENFERMERIA	29/1/2022	1				
HOSPITALIZACION BASICA	TORRES VELEZ SANDRA CRISTINA	AUXILIAR DE ENFERMERIA	29/1/2022	1				
HOSPITALIZACION BASICA	ZAPATA ESCOBAR YENIFER TATIANA	AUXILIAR DE ENFERMERIA	29/1/2022	1				
HOSPITALIZACION BASICA	JURADO QUINTERO JULIANA	ENFERMERO	29/1/2022	1				
HOSPITALIZACION BASICA	LEMOS MENA JESSICA	ENFERMERO	29/1/2022	2				
HOSPITALIZACION BASICA	ZAPATA ROJAS SARA MERCEDEZ	ENFERMERA JEFE	29/1/2022	2				
HOSPITALIZACION BASICA	CHAVARRIA CHAVARRIA DIEGO ALEJANDRO	MEDICO GENERAL	29/1/2022	2				
HOSPITALIZACION BASICA	ESTRADA HERNANDEZ ADRIANA MARIA	MEDICO GENERAL	29/1/2022	1				
HOSPITALIZACION BASICA	RUBIO HENA O CLAUDIA PATRICIA	MEDICO GENERAL	29/1/2022	2				
HOSPITALIZACION BASICA	ANDREA PAOLA SIERRA BOLAÑO	MEDICO GENERAL	29/1/2022	2				
ADMINISTRATIVO	SEPULVEDA TUBERQUIA LUISA FERNANDA	AUXILIAR ADMINISTRATIVO	29/1/2022	2				
ADMINISTRATIVO	VELASQUEZ ARIAS ALEJANDRA	AUXILIAR ADMINISTRATIVO	29/1/2022	2				
ADMINISTRATIVO	GOMEZ AGUDELO OSCAR WILMAR	AUXILIAR DE FACTURACION	29/1/2022	1				
A0401 UNIDAD DE CUIDADO CRITICO UCI	COGOLLO GRACIANO YENIS TATIANA	AUXILIAR DE ENFERMERIA UCI	30/1/2022	1	1	1		
A0401 UNIDAD DE CUIDADO CRITICO UCI	MAZO ARANGO ODALIS	AUXILIAR DE ENFERMERIA UCI	30/1/2022	1	1	1		
A0401 UNIDAD DE CUIDADO CRITICO UCI	TORRES ESPITIA MARIA EUGENIA	AUXILIAR DE ENFERMERIA UCI	30/1/2022	1	1	1		
A0401 UNIDAD DE CUIDADO CRITICO UCI	SALAZAR QUICENO LUZ ADRIANA	AUXILIAR DE ENFERMERIA UCI	30/1/2022	1				
A0401 UNIDAD DE CUIDADO CRITICO UCI	RENDON VASQUEZ YENIFER	AUXILIAR DE ENFERMERIA	30/1/2022	1			1	
A1001 CIRUGIA GENERAL	DUQUE ORTEGA JUAN GUILLERMO	HEMOTOLOGIA Y ONCOLOGIA CLINICA	30/1/2022	1				
A0101 URGENCIAS	BOTERO GALEANO ZULY BEATRIZ	AUXILIAR DE ENFERMERIA	30/1/2022	2				
A0101 URGENCIAS	MUÑOZ CASTAÑEDA OSCAR ANDRES	AUXILIAR DE ENFERMERIA	30/1/2022	1				
A0101 URGENCIAS	MAZO RESTREPO EDWAN JHAIIR	AUXILIAR DE SERVICIOS GENERALES	30/1/2022	3				
A0101 URGENCIAS	RIOS CHALARCA JOSE FERNANDO	AUXILIAR DE SERVICIOS GENERALES	30/1/2022	2				
A0101 URGENCIAS	ALVAREZ HERRERA DANIELA	MEDICO GENERAL	30/1/2022	2				
A0101 URGENCIAS	SANCHEZ ORTIZ RIGOBERTO	AUXILIAR DE SERVICIOS GENERALES	30/1/2022	1				
A0101 URGENCIAS	VELASQUEZ SIERRA KEVIN	MEDICO GENERAL	30/1/2022	2				
A0101 URGENCIAS	MENDOZA RIVERA YESSICA PAOLA	C. REGULADOR	30/1/2022	1				
A0703 HEMATONCOLOGIA	IRAL MOLINA INGRID YOMARA	AUXILIAR DE ENFERMERIA	30/1/2022	1				
A0203 HOSPITAL HEMATOONCOLOGIA	PUERTA GARCIA SANDRA MILENA	AUXILIAR DE ENFERMERIA	30/1/2022	1				
A0203 HOSPITAL HEMATOONCOLOGIA	TAMAYO MESA YANCY BIBIANA	AUXILIAR DE ENFERMERIA	30/1/2022	2				
A0203 HOSPITAL HEMATOONCOLOGIA	CARDENAS SANCHEZ ADRIANA CECILIA	COORDINADOR HOSPITALIZACION	30/1/2022	2				
HOSPITALIZACION BASICA	ARANGO RESTREPO NATALIA	AUXILIAR DE ENFERMERIA	30/1/2022	1				
HOSPITALIZACION BASICA	ARREDONDO RAMIREZ PAOLA ANDREA	AUXILIAR DE ENFERMERIA	30/1/2022	2				
HOSPITALIZACION BASICA	CARDONA LOPERA ANA MARIA	AUXILIAR DE ENFERMERIA	30/1/2022	1				

HOSPITALIZACION BASICA	GARCIA VARELA ISABEL YORLAY	AUXILIAR DE ENFERMERIA	30/1/2022	1				
HOSPITALIZACION BASICA	ISAZA OCHOA LUZ ESTELA	AUXILIAR DE ENFERMERIA	30/1/2022	1				
HOSPITALIZACION BASICA	QUINTERO QUINTERO YEISON	AUXILIAR DE ENFERMERIA	30/1/2022	1				
HOSPITALIZACION BASICA	RAMIREZ SUAREZ LAURA VALENTINA	AUXILIAR DE ENFERMERIA	30/1/2022	2				
HOSPITALIZACION BASICA	TORRES VELEZ SANDRA CRISTINA	AUXILIAR DE ENFERMERIA	30/1/2022	1				
HOSPITALIZACION BASICA	GONZALEZ HOYOS FELIPE	MEDICO GENERAL	30/1/2022	2				
HOSPITALIZACION BASICA	RUBIO HENAO CLAUDIA PATRICIA	MEDICO GENERAL	30/1/2022	2				
ADMINISTRATIVO	ORTIZ RAIGOZA MARIANA	AUXILIAR ADMINISTRATIVO	30/1/2022	1				
ADMINISTRATIVO	VELASQUEZ ARIAS ALEJANDRA	AUXILIAR ADMINISTRATIVO	30/1/2022	2				
A1001 CIRUGIA GENERAL	RENGIFO JOSE		31/1/2022	1	1	1 PAR	1 BATA	
A1001 CIRUGIA GENERAL	AFRICANO TABORDA LUISA FERNANDA	AUXILIAR DE ENFERMERIA	31/1/2022	1	1	1 PAR		
A1001 CIRUGIA GENERAL	BARON VARGAS ANA CLARA	AUXILIAR DE ENFERMERIA	31/1/2022	1	1	2 PARES		
A1001 CIRUGIA GENERAL	OSORIO HIGUITA MARIAN CAROLINA	AUXILIAR DE ENFERMERIA	31/1/2022	1	1	1 PAR		
A1001 CIRUGIA GENERAL	PEREZ HERNANDEZ DIANA	AUXILIAR DE ENFERMERIA	31/1/2022	1	1	1 PAR		
A1001 CIRUGIA GENERAL	QUINTERO CARVAJAL MARIA EUGENIA	AUXILIAR DE ENFERMERIA	31/1/2022	1	1	1 PAR		
A1001 CIRUGIA GENERAL	RIOS POSADA CLAUDIA MARCELA	AUXILIAR DE ENFERMERIA	31/1/2022	1	1	1 PAR		
A1001 CIRUGIA GENERAL	TORRES MENESES LEIDY VICTORIA	AUXILIAR DE ENFERMERIA	31/1/2022	1	1	1 PAR		
A1001 CIRUGIA GENERAL	URREGO GALEANO NATALIA ANDREA	AUXILIAR DE ENFERMERIA	31/1/2022	1	1	1 PAR		
A1001 CIRUGIA GENERAL	YEPES RENGIFO SANDRA CATALINA	AUXILIAR DE ENFERMERIA	31/1/2022	1	1	1 PAR		
A1001 CIRUGIA GENERAL	DIAZ OROZCO YEIDY VIVIANA	INSTRUMENTADOR QUIRURGICO	31/1/2022	1	1	1 PAR		
A1001 CIRUGIA GENERAL	ESCOBAR TRUJILLO ANA ISABEL	INSTRUMENTADOR QUIRURGICO	31/1/2022	1	1	1 PAR		
A1001 CIRUGIA GENERAL	GIRALDO PEREZ VALENTINA	INSTRUMENTADORA	31/1/2022	1	1	1 PAR		
A1001 CIRUGIA GENERAL	SANTA JIMENEZ LAURA MARCELA	INSTRUMENTADOR	31/1/2022	1	1	1 PAR		
A1001 CIRUGIA GENERAL	ARANGO HERNANDEZ CAMILA ANDREA	INSTRUMENTADOR QUIRURGICO	31/1/2022	1	1	1 PAR		
A1001 CIRUGIA GENERAL	HERNANDEZ GALLEGO ASTRID ELIANA	CIRUGIA GENERAL	31/1/2022	1	1			
A0401 UNIDAD DE CUIDADO CRITICO UCI	LONDOÑO ECHAVARRIA CLAUDIA ELENA	ENFERMERO	31/1/2022	1	1			
A0401 UNIDAD DE CUIDADO CRITICO UCI	RODRIGUEZ DILIA MIREYA	NUTRICIONISTA	31/1/2022	1	1	1		
A0401 UNIDAD DE CUIDADO CRITICO UCI	RUIZ BOTERO LILIANA	AUXILIAR DE ENFERMERIA UCI	31/1/2022	1	1	1		
A0401 UNIDAD DE CUIDADO CRITICO UCI	MEJIA FRANCO JENYFER MARISA	AUXILIAR DE ENFERMERIA UCI	31/1/2022	1	1	1		
ESPECIALISTAS	GALLO ORIUELA CARLOS ALBERTO	DOLOR Y CUIDADOS PALEATIVOS	31/1/2022	5				
ESPECIALISTAS	PINEDA JULIANA	NUTRICIONISTA	31/1/2022	1				
A0101 URGENCIAS	HURTADO MOSQUERA YASURI	APRENDIZ	31/1/2022	1				
A0101 URGENCIAS	CUERVO JARAMILLO VALENTINA	AUXILIAR DE ENFERMERIA	31/1/2022	1				
A0101 URGENCIAS	ESPINOSA MALDONADO CESAR ANDRES	AUXILIAR DE ENFERMERIA	31/1/2022	1				
A0101 URGENCIAS	HOLGUIN OLIVEROS YUDY	AUXILIAR DE ENFERMERIA	31/1/2022	2				
A0101 URGENCIAS	MAZO SEPULVEDA ELKIN DARIO	AUXILIAR DE ENFERMERIA	31/1/2022	1				
A0101 URGENCIAS	MEJIA DE OSSA LINA MARCELA	AUXILIAR DE ENFERMERIA	31/1/2022	1				
A0101 URGENCIAS	MORALES GOMEZ MARIA ALEJANDRA	AUXILIAR ENFERMERIA	31/1/2022	1				
A0101 URGENCIAS	OROZCO ORTIZ LAURA ESTEFANI	AUXILIAR DE ENFERMERIA	31/1/2022	2				
A0101 URGENCIAS	OSPINA MUÑOZ DIANA ALEJANDRA	AUXILIAR DE ENFERMERIA	31/1/2022	1				
A0101 URGENCIAS	FLOREZ SALINAS JUAN CARLOS	AUXILIAR DE SERVICIOS GENERALES	31/1/2022	1				
A0101 URGENCIAS	MARIN RIOS CRISTIAN CAMILO	AUXILIAR DE SERVICIOS GENERALES	31/1/2022	2				
A0101 URGENCIAS	RIOS CHALARCA JOSE FERNANDO	AUXILIAR DE SERVICIOS GENERALES	31/1/2022	2				
A0101 URGENCIAS	CRUZ RESTREPO NANCY YOHANA	ENFERMERO	31/1/2022	2				
A0101 URGENCIAS	GIRALDO ORTEGA MARELLY	ENFERMERA	31/1/2022	1				
A0101 URGENCIAS	LEON ALANZABAL ADELAIDA	ENFERMERA JEFEE	31/1/2022	1				
A0101 URGENCIAS	CUELLO BARROS JOSE DAVID	MEDICO GENERAL	31/1/2022	1				
A0101 URGENCIAS	LOZANO CASTRO HARRY MANUEL	MEDICO GENERAL	31/1/2022	1				
A0101 URGENCIAS	VELASQUEZ SIERRA KEVIN	MEDICO GENERAL	31/1/2022	2				
A0703 HEMATOONCOLOGIA	MONTOYA HIGUITA ANGELA MILENA	AUXILIAR DE ENFERMERIA	31/1/2022	1				
A0203 HOSPITAL HEMATOONCOLOGIA	AGUILAR UPEGUI MARTHA YINETH	AUXILIAR DE ENFERMERIA	31/1/2022	2	1			
A0203 HOSPITAL HEMATOONCOLOGIA	ARANGO VELASQUEZ LINA JOHANA	AUXILIAR DE ENFERMERIA	31/1/2022	1				
A0203 HOSPITAL HEMATOONCOLOGIA	CIFUENTES MONTOYA LUISA FERNANDA	AUXILIAR DE ENFERMERIA	31/1/2022	2				
A0203 HOSPITAL HEMATOONCOLOGIA	GARCIA CIFUENTES YANETH	AUXILIAR DE ENFERMERIA	31/1/2022	1				
A0703 HEMATOONCOLOGIA	LOAIZA LOAIZA MARIA DORALBA	AUXILIAR DE ENFERMERIA	31/1/2022	1				
A0203 HOSPITAL HEMATOONCOLOGIA	MARROQUIN VEGA SIRLEY CAROLINA	AUXILIAR DE ENFERMERIA	31/1/2022	1				
A0203 HOSPITAL HEMATOONCOLOGIA	QUINTERO BARRERA STEPHANIE	AUXILIAR DE ENFERMERIA	31/1/2022	1				
A0203 HOSPITAL HEMATOONCOLOGIA	VASQUEZ OYOLA MARCO FIDEL	AUXILIAR DE ENFERMERIA	31/1/2022	1				
A1003 ESTERILIZACION	MUÑOZ PELAEZ LILIANA MARIA	AUXILIAR DE ESTERILIZACION	31/1/2022	1	1			
A1003 ESTERILIZACION	VILLAMIL ROMERO MARIA EUGENIA	AUXILIAR DE ESTERILIZACION	31/1/2022	1				
A1003 ESTERILIZACION	TAMARA LOPEZ DILIA INES	LIDER CENTRAL DE ESTERILIZACION	31/1/2022	1				
HOSPITALIZACION BASICA	AGUDELO ANDREA	AUXILIAR DE ENFERMERIA	31/1/2022	1				
HOSPITALIZACION BASICA	HIGUITA VELEZ ANA ISABEL	AUXILIAR DE ENFERMERIA	31/1/2022	2				
A0203 HOSPITAL HEMATOONCOLOGIA	MOLINA ALVAREZ VERONICA DANIELA	AUXILIAR DE ENFERMERIA	31/1/2022	1				
HOSPITALIZACION BASICA	PALACIOS TORRES LAURA CAMILA	AUXILIAR DE ENFERMERIA	31/1/2022	1				
HOSPITALIZACION BASICA	SALDARRIAGA MONTOYA MANUELA	AUXILIAR DE ENFERMERIA	31/1/2022	2				
HOSPITALIZACION BASICA	TORRES VELEZ SANDRA CRISTINA	AUXILIAR DE ENFERMERIA	31/1/2022	1				
HOSPITALIZACION BASICA	ZAPATA ESCOBAR YENIFER TATIANA	AUXILIAR DE ENFERMERIA	31/1/2022	1				
HOSPITALIZACION BASICA	LEMONS MENA JESSIKA	ENFERMERO	31/1/2022	2				
HOSPITALIZACION BASICA	GONZALEZ HOYOS FELIPE	MEDICO GENERAL	31/1/2022	1				
HOSPITALIZACION BASICA	ANDREA PAOLA SIERRA BOLAÑO	MEDICO GENERAL	31/1/2022	2				
ADMINISTRATIVO	CORDOBA PALACIOS LUCY MARIA	APRENDIZ	31/1/2022	1		1		
ADMINISTRATIVO	SERNA MAZO MILADY	APRENDIZ	31/1/2022	1		1		
ADMINISTRATIVO	HERRERA MONTOYA ANLLY MELISA	APRENDIZ	31/1/2022	1				
ADMINISTRATIVO	MOSQUERA CUESTA OFELIA	APRENDIZ	31/1/2022	1				
ADMINISTRATIVO	BERRIO ALVAREZ YAZMIN ALEJANDRA	AUXILIAR ADMINISTRATIVO	31/1/2022	1				
ADMINISTRATIVO	AGUIRRE HERRERA MARIA CAMILA	AUXILIAR ADMINISTRATIVO	31/1/2022	1				
ADMINISTRATIVO	CASTAÑO DIAZ PABLO ALBERETO	MENSAJERO	31/1/2022	2				
ADMINISTRATIVO	BARRIENTOS URREGO WILLIAM DE JESUS	AUXILIAR DE MANTENIMIENTO	31/1/2022	1				

91443156	VERGARA LOBO ALEXANDER	ESPECIALISTA EN PEDIATRIA	D0001 ESPECIALISTAS	INTERMEDIA	PRESTACION DE SERVICIOS	10/7/2020	
43976126	ROLDAN MONTOYA LUZ MARINA	MEDICINA DEPORTIVA EN EL PROGRAMA DE PESO SALUDABLE	D0001 ESPECIALISTAS	INTERMEDIA	PRESTACION DE SERVICIOS	10/7/2020	
70104095	RESTREPO RESTREPO HERNAN DARIO	MEDICO CIRUJANO BARIATRICO	D0001 ESPECIALISTAS	INTERMEDIA	PRESTACION DE SERVICIOS	10/7/2020	
3349863	RAMIREZ MARIN DAVID ANDRES	MEDICO MAXILOFACIAL	D0001 ESPECIALISTAS	INTERMEDIA	PRESTACION DE SERVICIOS	10/7/2020	
76327605	BASTIDAS BENAVIDES JOSE LIBARDO	NEUROCIROGIA	D0001 ESPECIALISTAS	INTERMEDIA	PRESTACION DE SERVICIOS	10/7/2020	
43877730	GALVIS GOMEZ LUISA FERNANDA	NEUROCIROGIA	D0001 ESPECIALISTAS	INTERMEDIA	PRESTACION DE SERVICIOS	10/7/2020	
43455031	ALCAZAR PATERMINA MILENA	RADIOLOGIA	D0001 ESPECIALISTAS	INTERMEDIA	PRESTACION DE SERVICIOS	9/8/2021	9/8/2021
43626681	GARCIA RUA LUISA FERNANDA	RADIOLOGIA	D0001 ESPECIALISTAS	INTERMEDIA	PRESTACION DE SERVICIOS	5/8/2021	5/8/2021
103760512	GONZALEZ LONDONDRO JHON FERNANDO	RADIOLOGIA	D0001 ESPECIALISTAS	INTERMEDIA	PRESTACION DE SERVICIOS	21/9/2021	
32243756	LOPEZ LOPEZ ALEJANDRA	RADIOLOGIA	D0001 ESPECIALISTAS	INTERMEDIA	PRESTACION DE SERVICIOS	21/9/2021	
103753417	MARTINEZ EUSSE DANIEL	RADIOLOGIA	D0001 ESPECIALISTAS	INTERMEDIA	PRESTACION DE SERVICIOS	24/9/2021	
91535160	ORTIZ SANTOS DIEGO ANDRES	RADIOLOGIA	D0001 ESPECIALISTAS	INTERMEDIA	PRESTACION DE SERVICIOS	20/9/2021	
1128283340	REINA ALZATE JHONATAN	RADIOLOGIA	D0001 ESPECIALISTAS	INTERMEDIA	PRESTACION DE SERVICIOS	20/9/2021	
1128418489	YEPES GALLEG0 VIVIANA ANDREA	RADIOLOGIA	D0001 ESPECIALISTAS	INTERMEDIA	PRESTACION DE SERVICIOS	20/9/2021	

Nombre del personal asistencial: UCI - UCE

Cargo: UCI - UCE Servicio: 04 - 01 - 2022

Nombre del paciente	N° de habitación	Tiempo de uso en minutos	Fecha y Hora
Catalina Castaño Zea	UCI	12h	06:00 04-01-22
Maura Torres	UCI	12h	04-06-22
Adalis Maza	UCI	12h	4/01
Yener Lopez	UCI	12h	4/01
Liliana Ruiz Botero	UCE	12h	4-01-22
Maria Stella Rodriguez	UCE	12h	4-01-22
Cielo J. Aristizabal H.	UCI	12h	04-01-22
Celia Ruiz	UCI	12h	5-01-22
Adrian Mejia Lopez	UCI	12h	3-01-22
Miguel Angel Vargas	UCI	12h	4-01-22
Rafael...	UCI	12h	4-01-22
LEON FERRER ASIRELLI	UCE	12h	4-01-22
Susana V.	UCE	12h	4/01/22
...	UCE	12h	4-01-22
...	UCE	12h	4-01-22
Sebastian Cordoba	UCE	12h	4-01-22
Yana Elena Lopez	UCE	12h	04/01/22
Yener			00:00
Genifer Rendon Vasquez	UCI	12h	04-01-22
Marcia Mauro G	UCI	12h	04-01-22
Jyenis Bello Bragado	UCI	12h	04/01/22
...	UCI	12 horas	04/01/22
TOTAL MINUTOS:			

La mascarilla de alta eficiencia SOLO se utiliza en pacientes con aislamiento de aerosol. Recuerda que el tiempo de uso es de 8 horas que equivalen a 480 minutos; cuando se cumpla este tiempo se debe cambiar la mascarilla.

Nombre del personal asistencial: UCI - UCE

Cargo: UCI - UCE Servicio: 03-01-2022

Nombre del paciente	N° de habitación	Tiempo de uso en minutos	Fecha y Hora
Tiliana Ruiz Botero	UCE	12 horas	03/01/22
Victor Rendon	UCI	12 H	03/01/22
Reidy Pineda	UCE	12 H	03/01/22
Maria Jekka Rodriguez	UCE	12 h	03/01/22
Claudia Elena Jondonio	UCE	12 h	03/01/22
La Jekona Salazar (Jekona)	UCI	12 horas	03/01/2022
Mariabel Cordero	UCI	24 H	03/01
Sandra Armura	UCI	12h	03/01
Shirley Lizaraso	UCI	12h	3/01
Janifer Rendon	UCI	12h	3/01
Jays A. Merin	UCI	12h	3-01-22
Ana Maria Calle Bedoya	UCE	12h	3/01/22
Alireza Rodriguez Pinto	UCI	18h	3/01/22
Valeria Jondonio	UCI	12 hrs	3-01-22
VANESSA JIMENEZ O.	UCE	12hrs	3-01-22
Natalia Monarria	UCE	12 H	3-1-22
Ana M R	UCE	12 Hrs	3-1-22
Andreea Peior B	UCI	12 hrs	3-1/22
Ysabel Rivas	UCI	12h	3-1-22
Reidy Espinosa Pineda	UCI	12hs	3-1-22
Ciro J. Anstzabal H.	UCI	12h	03/01/22
Diana Gonzalez Zapata	UCI	12HR	03/01/22

TOTAL MINUTOS:

La mascarilla de alta eficiencia SOLO se utiliza en pacientes con aislamiento de aerosol. Recuerda que el tiempo de uso es de 8 horas que equivalen a 480 minutos; cuando se cumpla este tiempo se debe cambiar la mascarilla.

Nombre del personal asistencial: UCI - UCE
 Cargo: UCI - UCE Servicio: 02-01-2022

Nombre del paciente	Nº de habitación	Tiempo de uso en minutos	Fecha y Hora
Mona toron	UCI	12h	02/01/22
Victor Randoi	UCI	12H	02/01/22
Cubya Cortes	UCE	12H	2-1-22
María Antonia Salazar Caceres	UCI	12 horas	2-01-2022
Gladys E. Jondono	UCE	12 horas	2-01-2022
Jalcastro M	UCE	12H.	2-01-22
Susana Idarraga P.	UCI	12h	02-01-22
Jenifer Rendon Vasquez	UCE	12h	02-01-22
Belisario Busta Davidenes.	UCE	12h.	02/01/22
JAMES ISAAC MORALES N.	UCI	12H	02/01/22
JAMES Lopez	UCI	12h	02/01/22
a MORAN	UCI	12h	2/01
Miguel Angel Vasquez.	UCI	12H.	02-01-22.
Laura Pardo	UCE	12h	02/01/22
Glaneth M	UCI	12	2-10-22
CAFMEN PALENCIA	UCI	12	2-10/21
Andreas Peier	UCI	12	2-10/21
(G) FUIZ	UCI	12h	2-10-22
			DD/MM/AA 00:00
			DD/MM/AA 00:00
			DD/MM/AA 00:00
			DD/MM/AA 00:00
			DD/MM/AA 00:00
TOTAL MINUTOS:			

La mascarilla de alta eficiencia SOLO se utiliza en pacientes con aislamiento de aerosol. Recuerda que el tiempo de uso es de 8 horas que equivalen a 480 minutos; cuando se cumpla este tiempo se debe cambiar la mascarilla.

Nombre del personal asistencial: UCA - UCE
 Cargo: UCI - UCE Servicio: 01 - 01 - 2022

Nombre del paciente	Nº de habitación	Tiempo de uso en minutos	Fecha y Hora
Maria Stella Esquivel	UCE	12h	01/01/22
Jennifer Mejia Franco	UCE	12 horas	01-01-2022
James Isaac Morillo V.	UCI	24 hrs	09-09-2022
Yara Elena Lopez	UCE	12h	01/01/22
Roberta Anita Cardenas S.	UCI	12h.	01/01/22
Maneth Moran	UCI	12 h	1-1-22
VANESSA TO	UCI	12 h	01-1-22
Lindy Espinosa	UCI	12h	01-1-22
Dandria Carmona	UCI	12h	01-01-22
Shirley Guarato	UCE	12h	01-01-22
Maria	UCE	12h	01-01-22
Valeria Londono Rodriguez	UCI	12h	01-01-22
Mariana Moran	UCI	12h	01-01-22
			00:00
			00:00
			00:00
			00:00
			00:00
			00:00
			00:00
			00:00
			00:00
			00:00
			00:00
			00:00
			00:00
			00:00
			00:00
TOTAL MINUTOS:			

La mascarilla de alta eficiencia SOLO se utiliza en pacientes con aislamiento de aerosol. Recuerda que el tiempo de uso es de 8 horas que equivalen a 480 minutos; cuando se cumpla este tiempo se debe cambiar la mascarilla.

Nombre del personal asistencial: JOSE FERNANDO RIOS

 Cargo: CAMILLERO Servicio: URGENCIAS

Nombre del paciente	Nº de habitación	Tiempo de uso en minutos	Fecha y Hora
MARIA DORIEGA	SALAZ	25 TAC	0113600
JAIMÉ ZAPATA	UCRI	35 UCI	0113955
FERNANDO ANGULO	423	20 TAC	01131035
LUZ CIELO HEVAD	SALAZ	25 TAC	01131055
MARIA HEVAD	SALAZ	15 RX	01141225
LEIDY ALZATE	SALAZ	15 RX	01141240
ANA ARIAS	UCRI	45 TAC	0114300
Ely RIOS	UCRI	25 TAC	0114345
HECTOR BEDOYA	UCRI	20 RX	0114405
MARIA MAGDALENA	SALAZ	15 KX	0115740
MARIA VARGAS	UCRI	25 TAC	0115805
JOSE YALASQUE	UCRI	20 TAC	0115830
LUIS MANCERY	UCRI	20 TAC	0115850
JUAN DABID	UCRI	25 TAC	0115910
JOSE QUINTERO	SALAZ	15 RX	0116130
SAMUEL ANTONIO	SALAZ	25 TAC	0116245
EARUOL	SALAZ	25 RX	0118505
MANUEL CASTRE	SALAZ	25 RX	0118
JAVIER LOPEZ	UCRE	35 UCI	0119515
JUAN OLGUIN	SALAZ SALAZ	25 TAC RX	0120120
ANA ARIAS	SALAZ	25 TAC	0120915
FLORE ALBA	SALAZ	25 RX	0120940
TOTAL MINUTOS:		30	

La mascarilla de alta eficiencia SOLO se utiliza en pacientes con aislamiento de aerosol. Recuerda que el tiempo de uso es de 8 horas que equivalen a 480 minutos; cuando se cumpla este tiempo se debe cambiar la mascarilla.

MARIA RIOS	SALAZ	15	TAC	0120 950
MARIA RESTREPO	SALAZ	15	RX	0120 1005
GABRIEL MONTOYA	SALAZ	30	TAC	0123 855
ORLANDO AENAO	UCRI	35	TAC	0123 115
MARIA VELASQUEZ	SALAZ	15	TAC	0123 140
LUIS SAN	SALAZ	20	UCE	0123 220
OLGA VALENCIA	SALAZ	20	TAC	0124 400
MA VELASQUEZ	SALAZ	20	TAC	0124 420
HUGO TOBON	SALAZ	25	TAC	0124 440
MARIA JULIANA	SALAZ	15	TAC	0124 505
ALVA ALVARAU	SALAZ	15	RX	0124 520
TOTAL		225		

AND DINA DARRAS OSPINA 950 (2001/103)

GABRIEL MONTOYA



PLANILLA ENTREGA DE MASCARILLA DE ALTO FILTRO N95

FECHA ACT: Mayo 2020

VERSIÓN: 002

COD: A-LOG-F-003

PAG: 1/1

Fecha	Hora	Nombres y Apellidos Recibe	Cargo	Servicio	Cantidad
19.01.22	16:00	Sandra Pueta	Aux Enf	2do piso	1
17.01.22	05:00	Gloria M	Cami	Urg	1
17.01.22	6:30	Francisco Javiera P	AUX de EN	4to piso	1
17.01.22	6:40	Paula Javelle	Aux enfer	4to	1
17.01.22	6:45	Doracinda Gales	Post Dent Em	Urg	1
17.01.22	7:00	Andrés F. Obando	AUX enfermería	Urg	1
17.01.22	7:06	Valeria Granada Jirungo	Lider Mejoramiento	Urg	1
17.01.22	07:00	Carolina Jover Jover	Aux. enf	Urgencias	1
17.01.22	07:00	PAOLA Amedeudo E	Aux enf	Urg	1
17.01.22	7:45	Daniela Molina	Aux. Enfermera	Gastro	1
17.01.22	7:45	Edwardo Silvera	Endoscopia		1
17.01.22	7:50	San Esteban, Gaito	Biomedico	m. Ho	1
17.01.22	7:50	Andrés Montoya R	Biomedico	m. Ho	1
17.01.22	7:50	Juliana Vargas Landero	Coord. Urgencias	Urgencias	1
17.01.22	8:00	Abraham Oca	Enfermera Urgencias	Urgencias	1
17.01.22	8:00	Sara Rendos	Medica	urgencia	1
17.01.22	8:30	Marcelly Giraldo	Enfermera	Urgencias	05
17.01.22	18:00	Carla F. Argota Goyez	Enfermera	Urg. sala 2	10
17.01.22	18:00	Andrea Cardozo C	Aux enfermera	Hosp. 4 P.	1
17.01.22	18:30	Angela Higueras	Aux enf	HOSP. 4 PISO	1
17.01.22	18:30	Angela C	Aux enf	HOSPITAL	1
17.01.22	18:40	Diana	Aux.	Congelador	1
17.01.22	18:00	Hamly Lorena Castro	Med Gen	Urg	1
17.01.22	18:00	Hamly Lorena Castro	Medico	Urg	1
17.01.22	18:00	Valentina Zed	Aux Enfermera	Cuchillo	1
18.01.22	05:30	Carla M	Cami		
18.01.22	6:30	Isabel Garcia	AUX. ENF	4to	1
18.01.22	6:30	PAOLA RAMIREZ	Aux enf	4to	1
18.01.22	6:30	Adrian Mejia	Aux Enf	AUCI	1
18.01.22	6:55	Daniela Medina	Aux enf	Gastro	1
18.01.22	6:55	Sergio Hernandez	Centrist.	"	1
18.01.22	7:00	Milady SM	Urg		1
18.01.22	7:00	Elida Bateo	Enfermera	URGENCIAS	1
18.01.22	08:00	Felipe Gonzalez	Medico	Hosp. talizmir	1
18.01.22	17:50	Katherine Bernadet	Enfermera	urgencias	10
18.01.22	18:00	Yamir Lopez	Enfermera	UCL/UCI	9
18.01.22	18:00	Faima Cia			25
19.01.22	05:45	Felipe Gonzalez	Medico	Hospitalización	1
19.01.22	05:45	Hamly Lorena Castro	Medico	Urg	1
19.01.22	6:30	Isabel G	AUX. ENF	4to	1
19.01.22	6:30	Andrea Cardozo	Aux enfer	N 95	1
19.01.22	6:30	Marcelly Giraldo	Enfermera	Urg	1
19.01.22	6:45	Yamir Lopez	Aux enf	UCL/UCI	7
19.01.22	6:45	Carla Ramirez S	Aux enfer	4to piso	1
19.01.22	8:00	Valentina Zed	Aux enfer	4to piso	1
19.01.22	8:15	Daniela Medina	Aux. Ent.	Gastro	1
19.01.22	8:15	Edwardo Silvera	Endoscopia	"	1

Gestión de calidad

19/04/22 16:00 Any. Heth Osno Moreno Enfermera Urgencias 1 

Fecha	Hora	Nombres y Apellidos Recibe	Cargo	Servicio	Cantidad
19/01/22	4:30	Katherine Zamora C.	enfermera	Urgencias	10
19/01/22	4:30	Claudia Jondono	enfermera	Uce - Uci	30
19/01/22	4:30			farmacia	25
19-01-22	17:00	Guilherme	Cam	Urg	1
19-1-22	19:00	Isabel Costañeda	Aux Enfermera	4to Piso	1
19-01-22	19:30	Stephanie Quintero	Aux Enf	2do	1
20-01-22	08:00	Miston Marmora	Cam Uro	Urg 1	1
20/01/22	06:15	Felipe González	Médico	Hospitalización	1
20/01/22	06:30	Daniel Agudelo	Aux Enferme	D Hospital de Pisos	1
20/01/22	6:40	Laura Elizabeth Salas	Enfermera	Urg	1
20/01/22	6:40	Marcelly Andrade	Enfermera	Urg	1
20/01/22	06:41	(Diana Torres)	Chx enfermera	Urg	1
20/01/22	6:42	Yuliana San	Enfer	4to Piso	1
20-01-22	6:50	Anissa	URG 4to	Urg	1
20-01-22	6:50	Alexandria M			1
20-07-22	6:55	Yoselin Hurtado	urgencias	urgencias	1
20-7-22	6:55	Andra Apuleo	Hospita Aux enfer	Hospitaliza 4	1
20-7-22	6:55	Sara Mercedes Zypora	Hospitaliza Enfe	Hospita	1
20-01-22	6:58	Juliana Sepulveda R.	calidad - comunic	calidad -	1
20-1-22	6:50	Yuliana San	Aux Uci	Urg	1
20-1-22	6:10	Maria Mercedes San	MEM 1to PISO	Memoria	1
20-1-12	8:00	Angie Mirella Vasquez M.	Aux Enfer	Urgencias	1
20-01-22	9:40	William Castellanos	Hematología	2do P	1
20-01-22	11:09	Daniela Medina	Aux. Enfermeras	6to P	1
20-01-22	11:09	Diego Hernandez	Gastroenterología	11	1
20-01-22	16:05	Lucy Palacios	1to Enfermeras	urgencias	1
20/01/22	16:15	Fany Julieth Osorio	Enfermera	Urgencias	10
20/01/22	16:15	Fátima Salas	AUX ENF	Uce - Uci	30
20/01/22	16:15			farmacia	25
20/01/22	18:10	Estela Suarez	Aux - Uci	4to piso	1
20/01/22	18:30	Adrian Mejia	AUX EN	UCI	1
20/01/22	18:30	TUNYA RENTON	AUX ENF	Urgencias	1
20/01/22	19:00	Estela Suarez Sanchez	Aux Enf	Urgencias	1
20/01/22	20:00	Lina Torres	AUX ENF	1to Piso	1
21.01.22	6:00	Sara Rendón	medicos	Urgencias	1
21.01	6:30	Isabel Garcia	aux. enf.	6to	1
21.01	6:30	Niviana Gonzalez C	Asistente Medico	Urgencias	1
21 Ene	6:30	Heather Aguilera	Aux Enf	6to	1
21 -	6:3	Amparito Espino	Aux. ENF	6to	1
21-01-	6:30	Nomira A	Aux enf	4to piso	1
21-01-22	6:45	Jos. Colto	ORL	CEH	1
22-01-22	6:50	Andrés Agudelo L.	Aux enferma	Hospita 4	1

Fecha	Hora	Nombres y Apellidos Recibe	Cargo	Servicio	Cantidad
21-01-22	8:00	[Handwritten]	[Handwritten]	[Handwritten]	1
21-01-22	7:00	DIANA VALEN	ENFERMERA	Urg	1
21/01/22	7:10	Milady SM	Aprendiz	Intto	1
21/01/22	7:15	Mariana Vargas L	Coord. Urgencias	Urgenc.	1
21/01/22	7:30	[Handwritten]	Adm. Cercamiento PGP	ROMA MEDICAS	1
21/01/22	7:40	[Handwritten]	Enfermera	Urg en.	1
21/01/22	7:40	Yohane Cruz	Jefe Enfermería	Urgencias	1
21/01/22	7:40	Juley Beatriz Burgos	Aux Enfermeras	Urgencias	1
21/01/22	1:00	MAIK DIAZ	AUX ENFERMERA	Urgencias	1
21-01-22	1:10	Yason	Aux enf	Urg	1
21-01-22	1:20	Green Palacios	Enfermera	URG.	1
21/01/22	1:30	DIANA VALEN	ENFERMERA	Urgencias	30
21/01/22	1:40	[Handwritten]	[Handwritten]	Urg - UCI	90
21/01/22	1:50	[Handwritten]	[Handwritten]	farmacia	75
21/01/22	2:00	Andrea F	Aux Enferme	Urgencias	1
21/01/22	2:10	Valentina ZOC	AUX ENFERME	CUARTO	1
21-01-22	2:20	Kathia Ramirez	Enfermera	Urgencias	1
21-01-22	2:30	[Handwritten]	Aux Enf	Urg	1
21-01-22	2:30	[Handwritten]	Aux Enf	Urg	1
21/01/22	2:40	Sara Zapata	Enfermera	Hosp	1
21/01/22	19:00	CRISTINA ACUDEO	AUX ENF	HOSP 4to	1
22/01/22	5:30	Adriana T...	Medico	Urg 2	1
22-01-22	05:40	[Handwritten]	Canill	Urg	1
22-01-22	06:00	CAROLINA	[Handwritten]	[Handwritten]	[Handwritten]
22-01-22	06:30	Raúl Agdele	Aux. Enferme	Urg	1
22-01-22	6:30	Adrian Mejia	Aux Enf	UCI	1
22-01	6:45	Isabel Garcia	AUX ENF	Urg	1
22-01	6:50	[Handwritten]	Aux en	Urg	1
22-01	6:55	[Handwritten]	Enfermera	3er piso	2
22-01	9:15	[Handwritten]	Aux enf	Urg	2
22-01-22	12:18	Daniela Medina	Aux. Enf.	Gastro	1
22-01-22	12:18	Sergio Hernandez	Gastroent	"	1
22-01-22	16:30	Oscar Argota	Enfermera	Urgencias	1
22-01-22	16:30	Sara Lorena	Medico	Urgencias	1
22/01/22	17:40	[Handwritten]	Canillero	Urg	1
22-10-22	18:30	Andrea Nacero L	Aux enferme.	Hosp 4	1
22-01-22	18:40	Uggen Palacios	ENFERMERA	URG	1
22-01-22	19:40	Medina A.	Aux enf.	Urg 1to	1
22-01-22	19:00	Carmen Ramirez S	Aux enf	4to piso	1
23-01-22	05:00	[Handwritten]	Canill	Urg	1
23-01-22	5:00	[Handwritten]	Medico	Urgencias	1
23-01-22	6:20	Valentina ZOC	Aux Enf	Urg 1to	1

Fecha	Hora	Nombres y Apellidos Recibe	Cargo	Servicio	Cantidad
23-01-22	6:00	Sara Renda	Medico	urgencia 2	1
23-01-22	18:30	Adrian Mejia	Aux Enf	Uci	1
23-1-22	22:00	Alfonso H. Gaitan	Aux enf	U.P.I.S.G	1
23-1-22	26:40	Paul Aguado	Aux enf	U.P.I.S.G	1
23-01	18:00	[Signature]	Aux enf	U.P.I.S.G	1
23-01	18:51	Yvett M. Palacios	Enfermera	URG	1
23-1	18:50	Laura Cruz	Enfermera	urgencia	2
23/01	19:00	Jessika Lemo SM	Enfermera	Hospitalgastro	2
24/01	19:00	Kevin U.S	Medico	Urg	1
24/01/22	5:50	Andrea Sierra	Medico general	Hospitalización	1
24/01/22	6:45	Yoseli Hurtado	Aux administrativa	urgencias	1
24-01-22	6:50	Andrea Aguado	Aux enfer	Hospit	1
24-01-22	6:50	Adrian	Aux enf	UTO	1
24/01/21	6:56	Andre Henao	Uci	Aux Adm	1
24-01/21	7:00	Katherine RC	Enfermera	urgencia	2
24/01/21	7:49	Daniela Molina	Aux. Enfermera	Gastro	1
24/01/21	7:49	Eduardo Silveira	Endoscopista	1	1
24/01/22	8:00	Oscar Lopez	Aux enfer	URG 2	1
24/01/22	8:00	[Signature]	Aux enfer	2do piso	1
24-01-22	4:00	Wameja	Aux-ENF	Urgencias	1
24/01/22	4:30	Katherine RC	Enfermera	Urgencias	10
24/01/22	4:30	Liliana Ruiz B.		Uce-Uci	30
24/01/22	4:30			farmacia	25
24-01	5:15	JOSE FERNANDO ROS	CAMILLERO	URGENCIAS	1
24-1-22	18:23	H. Gaitan	Aux enf	U.P.I.S.G	1
24-1-22	18:40	CRISTINA TORRE	Aux ENF	U.P.I.S.G	1
25-01	06:00	Alfonso Aguado	Aux enf	UTO	1
25-01	6:30	Isabel Garcia	AUX-ENF	UTO	1
25-01	6:30	Paul Aguilera	Aux enf	Uci	1
25-01	6:30	Diana Trujillo	Aux enf	Uci	1
25-01-22	6:30	[Signature]	Aux enf	Uci	1
25-01-22	6:40	Juan C. Flores S.	CAMILLERO	URG	1
25-01-22	6:40	Yvett M. Palacios	Aux. Enfermera	Uci	1
25-1-22	6:50	Andrea Aguado	Aux enfer	Hospital	1
25-1-22	6:50	Diana Vargas	Enfermera	urgencia	1
26-1-22	6:50	Yvett M. Palacios	Enfermera	URG	1
26-1-22	6:55	Ricardo Jasso	Aux enf	Uci	1
26-1-22	7:00	Daniela Zuluaga Munoz	Medico	[Signature]	1
26-1-22	6:20	[Signature]	[Signature]	[Signature]	1
26-1-22	7:10	William Castellanos	Enfermera	Hospitalgastro	1
25-1-22	11:00	Daniela Molina	Aux. enf.	Gastro	1
25-1-22	11:00	Sergio Hernandez	Gastroent.	1	1

Fecha	Hora	Nombres y Apellidos Recibe	Cargo	Servicio	Cantidad
23/12/21	3:30	DIANA VARGAS S.	ENFERMERA	Urgencias	10
23/12/21	3:30	Helia Carvajal	Enfermera	CCP - UCI	30
23/12/21	3:30			farmacia	10
23/12/21	07:30	Edwin Jimenez R	Aux Enfermería	U UCE	1
23/12/21	19:30	Kamelle R	enfermera	urgencias	1
24-12-21	06:00	G d W O P D	Con	Urg	1
24-12-21	06:00	PROHA Ramirez	Aux enf	Urg	1
24-12-21	6:00	Enz	Aux	Urg	1
24-12-21	6:10	Martín Torres	Asistente	Urg	1
24/12	6:30	Rubén S. Obando	Aux enfermera	Urg	1
24/12/21	7:24	Daniela Molina	AUX. ENF.	Gastro	1
24/12/21	7:24	Sergio Hernandez	Gastroent.	"	1
24/12/21	8:40	Jorge Del Moral	AUX enfermera	Hemodinámica	7
24-12-21	14:00	Diana Gonzalez	Aux enf	Urg	30
24-12-21	14	Natalia Gonzalez	AUX ENF	UCI - UCE.	90
24-12-21	15:30	Farmacia		Farmacia	30
24/12/21	18:00	Harry Lopez	Médico	Urg	1
24-12-21	20:00	Claudia Tortosa	Aux enf	Zaf P	1
25/12/21	07:00	Sandra Cano F	Med. interna	Hospitalización	7
25-12-21	7:00	Claudia Cardona	Enfermera	HEMATOLOGIA	1
26-12-21	1:00	Luz ines SANCHEZ	ENFERMERA	HEMATO	1
26-12-21	06:00	Ricardo Sanchez	Camillero	urgencias	1
26-12-21	06:00	Sandra Cano F	M. interna	Hospitalización	1
26/12/21	06:30	CRISTINA TORRES	AUX ENF	Hospital	1
26-12-21	11:00	Mendely Giraldo O.	Enfermera	Urgencias	1
26-12	18:30	ISSABEL GARCIA	AUX. enf	Urg	1
26-12	19:30	Diana Catalina Flores Salazar	Camillero	Urg	1
26.12	19:30	Carmen Ramirez S	AUX enf	ATE PISU	1
27-12	06:00	Alejandro Jimenez	Camillero	Urg	1
27-12	05:10	G d W O P D	(Camill)	Urg	1
27-12	06:00	Margely Gualdo Ortega	urgencias	Enfermera	1
27-12	6:30	Enzo S. Hernandez	AUX ENF	Hemodinámica	1
27/12	7:00	Sheyla Henao	Aux enf	Urg	1
27/12/21	8:30	Andrés Montoya R	MTO	MTO	1
27/12/21	8:30	Juan Esteban Gomez	MTO	MTO	1
27/12/21	2:33	Daniela Molina	AUX. ENF.	Gastro	7
27/12/21	2:33	Sergio Hernandez	Gastroent.	"	7
27/12/21	4:09	Yodanis Hurtado	Aux Administrativo	Urg	10
27/12/21	6:30	Yodanis Hurtado	Enfermera	Urg	1
27/12	8:40	JOSE FERNANDO RIOS	CAMILLERO	URGENCIAS	1
28/12	06:00	Yodanis Hurtado	Camillero	Urg	1
28-12-21	02:00	Fernando Hurtado	camillero	Urg	1



PLANILLA ENTREGA DE MASCARILLA DE ALTO FILTRO N95

FECHA ACT: Mayo 2020

VERSIÓN: 002

COD: A-LOG-F-003

PAG: 1/1

Fecha	Hora	Nombres y Apellidos Recibe	Cargo	Servicio	Cantidad
01-01-22	9:00	Katherine Ramirez	Enfermera	Org	1
28-12-21	6:30	Concepcion Fernanda Lopez	Aux Adm	Cardiología	1
28-12-21	6:30	Concepcion	Aux Enf	Org	1
29-12	6:44	Katherine	Enfermera	Org	1
28/12/21	7:08	Concepcion Medina	Aux - Enfermera	GASTRO	1
28/12/21	7:08	Graciela Hernandez	Gastroenterología	GASTRO	1
29/12/21	2:00	Adelaida León	Enfermera	Urgencias	10
29/12/21	2:00	Mireya Rodriguez	Asistencia	Urg - UCI	30
29/12/21	2:00	Liliana Pineda	Nutricionista	Farmacia - Consultas	10
29/12/2021	18:30	Paula Jara	Aux enfermera	Urg - Piso	1
28/12/21	18:50	Paula Restrepo	Enfermera	Urg	1
29/12/21	06:40	Marcelly Gualdo	Enfermera	Urgencias	1
29-12-21	06:50	Miguel Angel Vasquez	Aux. Enfermera	UCI	1
29/12/21	06:50	Marcelly Gualdo	Enfermera	Urg	2
29/12/2021	6:40	Marcelly Gualdo Ortega	Aux enfermera	Hospital	1
29/12/21	2:00	Marcelly Gualdo Ortega	Enfermera	Urgencias	10
29/12/21	2:00	Claudia Jondoto	Enfermera	Urg - UCI	30
29/12/21	2:00	Daniela Medina	AUX	Farmacia	10
29-12-21	2:40	Daniela Molina	AUX	GASTRO	1
29-12-21	2:40	Sergio Hernandez	GASTROENTE	GASTRO	1
29-12-21	17:40	Julianna Vargas	Coord. Urgencias	Urgencias	1
30-12-21	06:00	Concepcion	Canilla	Org	1
30-12-21	06:50	Marcelly Gualdo Ortega	Enfermera	Urg	1
30-12-21	06:50	Miguel Angel Vasquez	Aux. Enfermera	Urg A.	1
30-12	06:50	Carmen Ramirez S	Aux enf	4to piso	1
30-12	6:50	Marcelly Gualdo Ortega	Aux enfermera	Urg	1
30/12/21	11:11	Marcelly Gualdo Ortega	Enfermera	Urgencias	10
30/12/21	11:11	Lisette Rita Pinto N.	Enfermera	Urg - UCI	30
30/12/21	11:11			Farmacia	10
30/12/21	14:00	Andrés M Acevedo	Aux enf	Endoscopia	1
30/12/21	18:20	Esther Isatu	Aux Enf	4to piso	1
31-12-21	6:40	Katherine	Enfermera	Org	1
31-12-21	6:45	Adriana Vargas	Aux enf.	4to piso	1
31-12-21	6:45	Melina	Aux enf.	4to piso	1
31/12/21	9:30	Katherine	Enfermera	Urgencias	30
31/12/21	9:30	Yand Stena Lopez	Enfermera	Urg - UCI	30
31/12/21	9:30			Farmacia	30
31/12/21	9:30	Sergio Hernandez	MEDICO	ENDOSCOPIA	1
31/12/21	13:15	Andrea Sierra	Medicóloga	Hospitalización	1
31/12-21	18:40	Andrés Cardona	Aux Enf	4 PISO	1
31-12-21	18:40	Cristina Torres	Aux Enf	4 PISO	1
31/12	18:40	Esther	Aux Enf		
31-12	18:47	Marcelly Gualdo	Enfermera	Urgencias	4
01-01	18:30	Katherine Ramirez	Enfermera	Org	1
01-01-22		Cibry Pava	Aux Enf	Org	1
01-01-22		Marcelly Gualdo	Enfermera	Org	1
02-01-22		Esther	Aux. enf	4to	1

02-01-2022.	Alimena A	Uto pso	1.
02-01-2022.	Adrianna Moya	Uto pso	1.
02-01-22	Paula RA	Uto	1
03-01-22	Gandra Molina	urgencias 2.	1
03-01-22	Yoceli Hurtado	urgencias 2	1
03-01-22	Diana Ospina	urgencias 2	1
03-01-22	Anny Toro	urgencias 2	1
03-01-22	Marta Hualde	Herneto	1
03-01-22	Daniela Medina	Castro	1
03-01-22	Sergio Hernandez	Castro	1

Fecha	Hora	Nombres y Apellidos Recibe	Cargo	Servicio	Cantidad
03/01/22	3:00	Gandra Molina Butrago	Enfermera	Urgencias	10
03/01/22	3:00	Claudia Elena Jouberto	Enfermera	Uce - Uci	30
03/01/22	3:00			farmacia	10
03/01/22	18:21	John J. Lopez	Aux Ent	Urgencias	1
03/01/22	18:20	Doni M. M. M.	Aux Ent	Urgencias	1
04/01/22	05:20	Edwin M. M.	Cam	Urg	1
04/01/22	05:50	Luisa Fernanda Sepulveda	Uxi. Adm	Urg	1
04/01/22	06:00	Alexandro C. C.	MO Internista	Hosp	1
04/01/22	06:00	Luis P. P.	Camillero	Urgencias	1
04/01/22	6:00	Toro Isaura	MO Internista	Hosp	1
04/01/22	6:45	Fernando B.	Enfermera	Urg	1
04/01/22	6:50	Adrian Hurtado	Aux Administr	Urgencias	1
04/01/22	7:30	Katherine B.	Enfermera	Urgencias	10
04/01/22	7:30	Mireya Rodriguez	Nutricion	Uce - Uci	30
04/01/22	7:30			farmacia	10
04/01/22	1:40	Flanny Lozano Castro	Medico	Urgencias	1
05/01/22	6:45	Adrian Hurtado	Urg. Act. Ind	Urgencias	1
05/01/22	6:45	Adrian Mejia	Uci	Uc	1
05/01/22	6:45	Adrian Mejia	Aux Pro	Urg. Ent	1
05/01/22	7:0	Angela P. P.	Aux Geriatric	Hemato	2
05/01/22	7:00	Beatriz Daniela Acevedo	Aprendiz	Cartera	1
05/01/22	7:00	Lucy Cardoba	Aprendiz	Atencion Geriatrica	1
05/01/22	3:00	Adelaida G. G.		Urgencias	10
05/01/22	3:00	Andrica Perez	Aux Ent	Uce - Uci	30
05/01/22	3:00	Yuliana B.	Enfermera	(farmacia) Hosp	(25) 1
05/01/22	18:00	Marcelly Guisado O.	Enfermera	Urg	1
05/01/22	18:00	Adriana Cardenas	Enfermera	Hosp	1
05/01/22	18:30	Adriana Cardenas	Enfermera	Hosp	1
05/01/22	19:17	Natalia Arango	Aux Enferm	Hospita 3 p.	1
06/01/22	06:00	Carlos David Pardo	medico	Hospitalización	1
06/01/22	06:30	Christian H.	Camillero	Urg	1
06/01/22	06:30	Gerardo C.	Aux Ent	Urg	1
06/01/22	6:30	Sandra P.	Aux Ent	Urg	1
06/01/22	6:42	Sandra Molina	Enfermera	Urg	1
06/01/22	8:00	Yenny M. M.	Enfermera	Hosp	1
06/01/22	8:00	Daniela Molina	Ad. Ent	Gastro	1
06/01/22	8:00	Gerardo Hernandez	Gastrocent	Gastro	1
06/01/22	3:00	Amey Carolina Toro	Aux Ent	Urgencias	10
06/01/22	3:10	Marcelly Guisado O.	T. Respiratoria	Uce - Uci	30
06/01/22				farmacia	25
06/01/22	3:20	Marcelly Guisado O.	Enfermera	Urgencias	1
06/01/22	4:00	Adrian Mejia	Aux Ent	Uci	1

Fecha	Hora	Nombres y Apellidos Recibe	Cargo	Servicio	Cantidad
06/12/20	16:40	Nancy Aguado	Aux Enf	4to piso	1
06-12-20	16:50	Candra Patricia Ramirez	AUX ENF	3P	1
06/12/20	17:00	Tania G	aux enf ²	Urgen	3
6:49	7/7/21	Juan E. Flores	Camiller	UR2P	0
7-14/22	7/11/22	Daniela Molina	AUX ENF	GAstro	1
7-14/22	7/11/22	Sergio Hernandez	Gastroent.		1
7-30/22	7/11/22	Carmen Ramirez	Aux enf	4to piso	1
7:50/22	7/11/22	Juan Esteban Gomez	Biomedico	mtto	1
7:50/22	7/11/22	Andres Montoya	Biomedico	mtto	1
7:50/22	7/11/22	Milady Serna	Aprendiz Biomedico	mtto	1
2:00/22	7/10/22	Yvonne Hualpa	Aprendiz	Urgencias	40
7:01/22	2:00	Lissette Pina Pinto N	Enfermera	UCE-UCI	120
7/10/22	19:00	Isabel Garcia	AUX ENF	FARMACIA 4to	52
7-01/22	19:00	Sandra Milena Puerto	Aux EP	2do piso	1
08/01/22	06:00	Sirin Can	Med. interna	Hospitalización	2
8 Ene	06:20	Fector Aguado	Aux Enf	UR0	1
8 Ene	06:30	Daniel Aguado	Aux. Enf	4to piso	1
8 Ene	6:30	Adrian Mejia	Aux Enf	UCI	1
8 Ene	6:50	Patricia Pedraza	Enfermera	UR2	6
08 Ene	6:50	Patricia Pedraza	Enfermera	Urgencias	1
08 Ene 2022	12:10	Daniela Molina	AUX ENF	Gastro	1
08 Ene 2022	12:10	Sergio Hernandez	GAstroent.		1
8 Ene	12:00	Bianca Ramirez	aux	4to	1
8-01/22	18:10	Diana	Aux Enf	4to	1
8-01/22	18:30	KARLENE BL	Enfermera	urg	1
9/01/22	5:40	Adriana Cordero	Tedes	Higier	1
9-01/22	05:40	Carla	Camil	Ur	1
09/01/22	06:00	Sirin Can	Med interna	Hospitalización	2
09-01	08:00	Isabel Garcia	AUX ENF	4to piso	1
09-01	18:00	Fanny Lorena Cacho	Med Gen	UR1	1
09-01	18:00	Juan E. Flores	Camiller	UR2	1
9-1-22	18:30	Guys Pina Pina	Aux Enf	4to	1
10-01-22	6:30	Adrian Mejia	AUX ENF	UCI	1
10-1-22	6:30	Francisco Javier P U	Aux 4to piso	4to piso	1
10-1-22	6:40	Amy Lisseth Osorio M.	Enfermera	Urgencias	1
10-1-22	6:40	Cristina	AUX ENF	Urgen	1
10/01/22	7:00	Juan Camilo	Red	Urgen	1
10/01/22	7:10	Daniela Aguado	Aux	Enfermera	1
10-01-22	7:20	Sandra PL	AUX ENF	2do piso	1
11-01-22	03:00	Carla M Aguado B	AUX ENF	4to piso	1
12-01-22	05:30	Carla M Aguado B	Cam	Urg	1

Fecha	Hora	Nombres y Apellidos Recibe	Cargo	Servicio	Cantidad
11-02-21	06:00	ALBERTO GUERRA	MD camp	Hosp	1
11-02-21	06:00	Angel Sierra	med general	Hosp	1
11-02-21	6:30	Adrian	Aux En	UCI	1
11-02-21	6:30	Angela Portales	Aux En	Hosp	1
11-02-21	6:40	Carolina Manojun	Aux En	Hosp	1
11-02-21	6:40	maria Montoya	Aux adm	Hosp	1
11-02-21	8:10	Daniela Zubizarain	med. general	urgencias	1
11-01-21	11:00	Daniela Medina	Aux En	gesto	1
11-01-21	11:00	Gerardo Hernandez	Gastroent.	"	1
11/01/22	3:00	Luis M. Valentin	Enfermero	Urgencias	10
11/01/22	3:00	Yennifer Lopez	Enfermero	UCI-UCI	30
11/01/22	18:00	Yennifer Lopez	Aux En	Farmacia	25
11-01-21	18:40	Ana Maria Cardona	Aux En	4 piso	1
11/01/22	03:00	Adriana Cardona	Jef Enferm	2 PISO	1
11/01/22	03:00	Maria Lopez	Aux En	2 PISO	1
12-01	5:50	JOSE FERNANDO R	CAMILLERO	URGENCIAS	1
12-01	6:40	Yvonne Flores	Camillero	Urg.	1
12-01	6:30	Sandra	Aux En	Urg	1
12-01	6:30	Monica	Aux En	Urg	1
12-01	6:30	Yvonne	Aux En	Urg	1
12-02-22	11:30	Maria Lopez	Aux En	Urg	1
12-01-22	20:00	Yennifer Lopez	Aux En	Urg	1
12/01/22	3:00	José Cecilio	Medico	Urgencias	10
12/01/22	3:00	Yennifer Lopez	Enfermero	UCI-UCI	30
12/01/22	18:30	Yennifer Lopez	Aux En	Farmacia	25
12/01/22	18:30	Adrian Mejia	Aux En	UCI	1
12/01/22	19:00	Carla Ramirez S	Aux En	4to piso	1
12-1-22	22:00	Yvonne	Aux En	3 PISO	1
12-1-22	22:00	Yvonne	Aux En	3 PISO	1
12-1-22	21:00	Yvonne	Aux En	2 PISO	1
12-1-22	06:00	Yvonne	Camillero	Urg	1
06:00	13/01/22	Yvonne	Camillero	Urg	1
6:30	12/01/22	Rilma	Aux En	Central	1
6:40	13-01	Ana Maria Cardona	Aux En	4 piso	1
6:45	13/01	Yvonne	Aux En	2 PISO	1
13-01-22	8:15	Daniela Medina	Aux En	Gastro	1
13-01-22	8:15	Gerardo Hernandez	Gastroent.	"	1
13-01-22	11:00	Marcelly Guadalupe	Enfermera	Urgencias	1



PLANILLA ENTREGA DE MASCARILLA DE ALTO FILTRO N95

FECHA ACT: Mayo 2020

VERSIÓN: 002

COD: A-LOG-F-003

PAG: 1/ 1

Fecha	Hora	Nombres y Apellidos Recibe	Cargo	Servicio	Cantidad
13/01/21	3:00	Marcelo Hurtado M.	Aux administrativo	Urgencias	10
13/01/21	3:00	JAMIS MORAÑO V.	Enfermero	Ucc - Uci	30
13/01/21	3:00	_____	_____	farmacia	25
13/01/21	19:00	Sandra Molina	Enfermera	Hospital	1
13/01/22	06:00	Agobito Sanchez	Camillero	urgencias	1
14/01/22	05:45	Felipe Gonzalez	Médico	Urg	1
14/01/22	06:40	Katherine Ramirez	enfermera	urg	1
14/01/22	06:41	Juan Carlos Flores	Camillero	Urg	1
14/01/22	7:40	Valentina Ruiz	Aux. enfermera	Urg	1
14/01/22	7:40	Andrea Aguilero	Aux. enfermera	Hospital	1
14/01/22	11:30	Katherine Bermudez	enfermera	Urgencias	30
14/01/22	17:30	ANESSA JO	ENFERMERA	Ucc - UCI	90
14/01/22	17:30	_____	_____	farmacia	60
14/01/20	17:00	Edmundo	Cam	Urg	1
14/01/22	18:50	Marcelly Graldo O.	enfermera	Urg	1
14/01/22	18:50	Ricardo Lopez	Aux enfer	Piso 3	1
14/01/22	22:00	Luzmary Parra	Aux enf	3 piso	1
14-01	21:00	Dale Lopez	Aux enf	4to	1
15-01	06:45	Juan R. Flores	Camillero	Urg	1
15-01	6:30	_____	Aux enf	4to	1
15-01	6:45	Isabel Garcia	AUX. ENF	4TO	1
15-01	6:40	_____	Aux enf	4to	1
15/01/22	12:25	Diana Guzman	Aux enf	Castro	1
15/01/22	12:25	Daniela Molina	Aux. enf	Castro	1
15/01/22	12:25	Sergio Hernandez	basilicent	Urgencias	1
15/01/22	15:41	Tatiana Cordero	Aux enf	Urgencias	1
15/01/22	19:00	_____	Aux enf	4to	1
15/01/22	19:00	Wendy Quintana	Aux	3to	1
15/01/22	19:00	Carla Ramirez	Aux enf	4to piso	1
16/01/22	08:00	Christian Pizarro	Camillero	Urg	1
16/01/22	07:00	Valentina Cero	Aux. ENF	Urg	1
16/01/22	08:50	Paula Restrepo	Enfermera	Urg	1
16-01	6:40	Isabel Garcia	AUX. ENF	4TO	1
16-01/22	6:40	_____	Reo	4to 2	1
16-01	17:58	_____	_____	_____	_____
16-01	18:30	Angelin	Aux	Urg	1
16.01.22	18:30	Adrian Mejia	Aux enf	UCI	1
16-01-22	18:30	Andrea Rojas	AUX ENF	urgencias	1
16-01-22	18:40	Katherine Ruiz	Enfermera	urg	1
16-01-22	18:45	Luzmary Parra	AUX enf	4to	1
17/01/22	5:40	Adriana Eudora	Medico	Urg	1
17-01-22		Diana Ospina	AUX Enfermera	Urgencias	1
17-01-22		Hector Aguado	Aux enf	Urg 2	
17-01-22		Alexandra Chaves	Aux enf	Hospital	

FECHA ACT: Agosto 2018

VERSIÓN: 002

COD: E-GC-F-053

PAG: 1/2

Nombre del personal asistencial: anegra 24-01-22
Cargo: varios Servicio: CIRUGIA

Nombre del paciente	Nº de habitación	Tiempo de uso en minutos	Fecha y Hora
GUILLERMO GOMEZ	CX	6 hrs	24-01-22
Estefanía Cáceres Loiza	CX	12 h	24/01/22
Carolina Rentería	CX	12 h	24-01-22
Dra Alejandra Ramirez D.	CX	6 h	24/01/22
Alexander Jairo G.	CX	12 h	24-01-22
Laura Arbeláez	CX	12 h	24-01-22
José Carlos Torres Rojas	CX	12 h	24-01-22
Miriam Duarte	CX	12 h	24/01/22
Inez González	CX	12 h	24/01/22
Paula Davis	CX	12 h	24-01-22
Araceli Vargas	CX	12 h	24-01-22
Verónica Aguado Martínez	CX	12 h	24-01-22
Diana Lorena Henao	CIRUGIA	12 horas	24/01/22

TOTAL MINUTOS: _____
La mascarilla de alta eficiencia SOLO se utiliza en pacientes con aislamiento de aerosol. Recuerda que el tiempo de uso es de 8 horas que equivalen a 480 minutos; cuando se cumpla este tiempo se debe cambiar la mascarilla.



PLANILLA DE ENTREGA Y RECIBO DE MASCARILLAS DE ALTO
FLUJO

FECHA ACT: Noviembre 2016

VERSION: 001

COD: E-GC-F-055

PAG: 1 / 1

Servicio	Nro. De mascarillas entregadas	Entrega	Recibe
Fecha	Nombres y apellidos		Firma
24-01-22	Asimmo Carriz		
24/01/22	Estefanía Cáceres Loaiza		Estefanía Cáceres L.
24-01-22	Cristina Rentena		Cristina R.
24/01/22	Joaquín Alejandro Contreras		Joaquín A. C.
24-01-22	Camila Arbelaez		Camila A.
24-01-22	Sandra Cely		Sandra C.
24-01-22	Nery Gómez		Nery G.
24-01-22	Pablo Díaz		Pablo D.
24-01-22	Aurora Vargas		Aurora V.
24/01/2022	Verónica Agudelo Martínez		Verónica A.
24-01-22	Lorena Henao		Lorena H.



CONTROL DE TIEMPO DE UTILIZACIÓN DE MASCARILLA DE ALTA EFICIENCIA

FECHA ACT: Agosto 2018

VERSIÓN: 002

COD: E-GC-F-053

PAG: 1/2

Nombre del personal asistencial: Cirujos CRUBA

Cargo: varios

Servicio: 22-01-22 - 23/01/22

Nombre del paciente	N° de habitación	Tiempo de uso en minutos	Fecha y Hora
Diana Cobena Henao	CRUBA	12 horas	22-01-22
Carolina Rentería	CX	12 h.	22-01-22
Yendy Diaz O.	CX	12h	22/01/22
Hugo Serrato	CX	12h	22/01/2022
María Xhaver	CX	12h	22/01/2022
Catalina Lopez Rengifo	CX	12h	22-01-22
Amalia Ospina	CX	12h	22/01/22
Alexander Pardo	12	12 h	22/01/22
23-01-22			
Paula Davis	CX	12h	23-1-22
Paulina Hidalgo	CX	12h	23-1-22
Camila Andrea Arango Hdez	CX	12h	23-1-22
Diana Cobena Henao	CX	12 horas	23-01-22
TOTAL MINUTOS:			

La mascarilla de alta eficiencia SOLO se utiliza en pacientes con aislamiento de aerosol. Recuerda que el tiempo de uso es de 8 horas que equivalen a 480 minutos; cuando se cumpla este tiempo se debe cambiar la mascarilla.

Servicio	Nro. De mascarillas entregadas	Entrega	Recibe
Fecha	Nombres y apellidos		Firma
22-01-22	Diana Lohana Henao		Lohana H.
22-01-22	Carolina Penteña		carolina P.
22/07/22	Jenny Diaz		Jenny DIAZ
22/01/22	Herman Arango		Herman
22-01-22	Evelyn Yerys Bayle		evelyn
22-01-22	Angie de C. Cortés		Angie Cortés
22-01-22	Rubiela Polo		Rubiela Polo
23-1-22	Pablo Diaz		Pablo Diaz
23-1-22	Rivlana Hugón		Rivlana Hols
23-1-22	Camila Andrea Arango Hdez		Camila Arango
23-01-22	Diana Lohana Henao		Lohana H.

Nombre del personal asistencial: Urogta 21-01-22
Cargo: varios **Servicio:** CIROGIA

Nombre del paciente	Nº de habitación	Tiempo de uso en minutos	Fecha y Hora
Liliana E Castro Barón	Cx	12h	21-01-22
Carolina Urbina U	Cx	12h	21-01-22
Ana Isabel Escobar	Cx	12h	21-01-22
Verónica Agudelo Martínez	Cx	12h	21/01/22
Liliana Torres	Cx	12hrs	21/01/22
Yurany Duarte	Cx	12h	21/01/22
Paula David	Cx	12h	21-01-22
Valentina Gerardo Pérez	Cx	19h	21-01-22
Ana Barón Vargas	Cx	12h	21-01-22
Laura Santa	Cx	12h	21-01-22
Clara Patricia Cárdenas Ruiz	Cx	12h	21/01/22
Mauricio López	Cx	12h	21-01-22
Nery Sofía	Cx	12h	21-01-22
Carla Arboleda	Cx	12h	21-01-22
Ben Páez	Cx	12h	21-01-22
Camila Penabaz	Cx	12h	21-01-22
Alexandra Pichón Pérez	Cx	12h	21-01-22
Carolina Cadena	Cx	12h	21/02/22
José Bengito	Cx	12h	22-1-22
Estefanía Cáceres Loarza	Cx	12h	22/01/22
Elizabeth Cervera	Cx	12h	22/01/22
Morcatarios Posada	Cx	12h	22-01-22
TOTAL MINUTOS:			

La mascarilla de alta eficiencia SOLO se utiliza en pacientes con aislamiento de aerosol. Recuerda que el tiempo de uso es de 8 horas que equivalen a 480 minutos; cuando se cumpla este tiempo se debe cambiar la mascarilla.



PLANILLA DE ENTREGA Y RECIBO DE MASCARILLAS DE ALTO FLUJO

FECHA ACT: Noviembre 2016 VERSIÓN: 001 COD: E-GC-F-055 PAG: 1/1

Servicio	Nro. De mascarillas entregadas	Entrega	Recibe
Fecha	Nombres y apellidos		Firma
21-01-22	Liliana Castro Gonzalez		Liliana Castro
21-01-22	Carolina Urbán		Carolina
21-01-22	Ariel Sabel Soler		Ariel Sabel
21/01/22	Verónica Aguado Martínez		Verónica A.
21/01/22	Liliana hel		Liliana
21-01-22	Paula Davn		Paula Davn
21-01-22	Valentina Cevallos Perez		Valentina C
21-01-22	Ana María Vargas		A-Maria
21-01-22	Laura Santa		Laura Santa
21/01/22	Dr. Alejandro Ramirez		Alejandro
21-01-22	Mauricio Lopez		Mauricio
21-01-22	Ney Gonzalez		Ney
21-01-22	Camila Aibalede		Camila Aibalede
21-01-22	Carolina Renteria		Carolina R
21-01-22	Melvyn Pato		Melvyn
21-01-22	Gray Cadena		Gray Cadena
22/01/2022	Estefanía Caceres Loiza		Estefanía Caceres L.
22/01/22	Elizabeth Green		Elizabeth
22-01-22	Marcela Rios		Marcela Rios
22/01/22	Carolina Urbán		Carolina

Servicio	Nro. De mascarillas entregadas	Entrega	Recibe
Fecha	Nombres y apellidos		Firma
20/01/2022	Estefanía Cáceres Loaiza		Estefanía Cáceres L.
20-1-22	Carolina Osorio H.		Carolina Osorio H.
20-1-22	Antonio T. Osorio		A. Osorio
20-01-22	Marcela Arias		Marcela Arias
20-01-22	Elizabeth Carrero		Elizabeth Carrero
20-01-22	Grey Cadená M.		Grey Cadená
20/01/22	Dra. Elvira Domínguez G.		Elvira Domínguez G.
20/01/22	Alfonso V. Pérez		Alfonso V. Pérez
20/01/22	Jewely Díaz O.		Jewely Díaz O.
20-01-22	Laura Santa		Laura Santa
20-01-22	Camila Sibleda		Camila Sibleda
20/01/22	Eliany Estrella		Eliany Estrella
20-1-22	My González		My González
20-01-22	Mauricio López		Mauricio López

Nombre del personal asistencial: ANUÑA 19-01-22
 Cargo: VARIOS Servicio: CIRUGIA

Nombre del paciente	Nº de habitación	Tiempo de uso en minutos	Fecha y Hora
Estefanía Cáceres Loaiza	Cx	12 h	19/01/22
Valentina Guadalupe Pérez	Cx	12h	19/01/22
Elizabeth Galeano Genuo	Cx	12hrs	19/01/22
Isel Lenguito	Cx	12H	19-1-22
Grey Carolina Cadena	Cx	12h	19/1/22
Candiana Cruz	Cx	12 h	19.1.22
Antonio J. Pérez	Cx	12 h	19/01/22
Dora Paz	Cx	12 h	19-01-22
Verónica Ajudó Martínez	Cx	12h	19/01/22
Pablo Darn	Cx	12	19-1-22
Yedy DÍAZ	Cx	12h	19/01/22
Marcadarios	Cx	12H	19-01-22
Carla Alejandra Jiménez Ortiz	Cx	12h	19/01/22
Walter Schep	Cx	12 h	19-01-22
Heaven Alvarez	Cx	12h	19/01/22
Arnold Canedo	Cx	12h	19/01/22
Juan C. Novena	Cx	6hs	19/02/2022
TOTAL MINUTOS:			

La mascarilla de alta eficiencia SOLO se utiliza en pacientes con aislamiento de aerosol. Recuerda que el tiempo de uso es de 8 horas que equivalen a 480 minutos; cuando se cumpla este tiempo se debe cambiar la mascarilla.

Servicio	Nro. De mascarillas entregadas	Entrega	Recibe
Fecha	Nombres y apellidos		Firma
19/01/2022	Estefanía Cáceres Loarza		Estefanía Cáceres L
19/01/2022	Alejandra Quintero		Alejandra Quintero
19/01/22	Ehabeh. Valcuno Carrero		Ehabeh Valcuno
19/01/22	Eicy Carolina Cadena		Eicy Cadena
19/01/22	Cristina...		Cristina...
19/01/22	Antonio J. Ochoa		A. Ochoa
19/01/22	Dora...		Dora...
19/01/2022	Verónica Agudelo Martínez		Verónica Agudelo
19/1/22	Patricia...		Patricia...
19/01/22	Yenny Díaz		Yenny Díaz
19/01/22	MARCELA RIOS		MARCELA RIOS
19/01/22	Cela Aguirre Jimenez		Cela Aguirre Jimenez
19/01/22	Rosendo...		Rosendo...
19/01/22	Bernard...		Bernard...
19/01/22	Aneida...		Aneida...

18-01-2022



CONTROL DE TIEMPO DE UTILIZACIÓN DE MASCARILLA DE ALTA EFICIENCIA

FECHA ACT: Agosto 2018

VERSIÓN: 002

COD: E-GC-F-053

PAG: 1 / 2

Nombre del personal asistencial: Cirujia

Cargo: Varios Servicio: Cirujia

Nombre del paciente	Nº de habitación	Tiempo de uso en minutos	Fecha y Hora
Liliana Torres Santos	CX	12hr	18/01/22
Annaberoa yersu	CX	12h	18-1-22
Carolina Penten	CX	12h	18-1-22
Dana Lorena Henao	CX	12 horas	18-01-22
Irma Hidalgo	CX	12 horas	18-01-22
Elizabeth Montoya	CX	12h	18/1/22
Laura Santa	CX	12 h	18/01/22
Aymel Amoyre	CX	12h	18/01/22
Dña. Alejandro Ramirez P.	CX	06h.	18/01/22
Camela Abdeda	CX	12h	18/01/22
M. Lucia Ouel	CX	12 h	18-01-22
Camila Andrea Arango H	CX	12h	18-1-22
Nay Gorey Ojeda	CX	12h	18-1-22
Ashid E Henderson Galea	CX	12hr	18-1-22
Alvaro Gomez Cj	CX	12h	18-1-22
Mauricio Lopez	CX	12h	18-02-22

TOTAL MINUTOS:

La mascarilla de alta eficiencia SOLO se utiliza en pacientes con aislamiento de aerosol. Recuerda que el tiempo de uso es de 8 horas que equivalen a 480 minutos; cuando se cumpla este tiempo se debe cambiar la mascarilla.

Servicio	Nro. De mascarillas entregadas	Entrega	Recibe
Fecha	Nombres y apellidos		Firma
18/01/22	Liliana Torres Santos		Liliana Torres
18-01-22	Ana Raquel García		Ana Raquel García
18-1-22	Carolina Zambrano		Carolina Zambrano
18-01-22	Diana Guzmán Henao		Diana H.
18-01-22	Ibma Hidalgo		Ibma H.
18/01/22	Concepción Ruiz		Concepción Ruiz
18-01-22	Laura Sanja		Laura Sanja
18/01/22	Diana Alejandra Jiménez et.		Diana Jiménez
18/01/22	Camila Arboleda García		Camila Arboleda
18/01/22	M. Cruz Ruiz		M. Cruz Ruiz
18-1-22	Camila Andrea Arango H.		Camila Arango
18-1-22	Ney Gooz		Ney Gooz
18-1-22	Ashira e Hernández Gillego		Ashira e Hernández Gillego
18-1-22	Alvaro Pomey		Alvaro Pomey
18-01-22	Mauricio Pepego		Mauricio Pepego

FECHA ACT: Agosto 2018

VERSIÓN: 002

COD: E-GC-F-053

PAG: 1/2

 Nombre del personal asistencial: varios 17/01/2022

 Cargo: varios Servicio: Cirugía

Nombre del paciente	N° de habitación	Tiempo de uso en minutos	Fecha y Hora
Liliana E. Castro Garzón	Cx	12h	17-01-22
Gray Carolina Cadena	Cx	12h	17/01/22
Carolina Urrutegui	Cx	12h	17-01-22
Marcelarios Posada	Cx	12h	17-01-22
Ana Isabel Escobar	Cx	12h	17-01-22
Paulina Hagen	Cx	12h	17-1-22
Estefanía Cáceres Loarza	Cx	12h	17/01/22
Dr. Fernando Ramirez Ruiz	Cx	12h	17-01/22
Dr. Fernando Ramirez Ruiz	Cx	12h	17-01/22
Paula Davis	Cx	12h	17-01-22
Elizabeth Naranjo	Cx	12h	17/01/22
Camila Abdoleda Guarín	Cx	12h	17-01-2022
Laura Santa	Cx	12h	17-01-22
Camila Andrea Arango H.	Cx	12h	17-01-22
Mauricio Lopez	Cx	6h	17-01-22
JOSIAVO GONZALEZ	Cx	6h	17-01-22
Natalia Uilego	Cx	12	17/1/22
Yuma Hidalgo	Cx	12	17-01/22
Herman Alvarez	Cx	12	17/01/22
Alexandrina Benal	Cx	12	17-01-22

TOTAL MINUTOS:

La mascarilla de alta eficiencia SOLO se utiliza en pacientes con aislamiento de aerosol. Recuerda que el tiempo de uso es de 8 horas que equivalen a 480 minutos; cuando se cumpla este tiempo se debe cambiar la mascarilla.

Servicio	Nro. De mascarillas entregadas	Entrega	Recibe
Fecha	Nombres y apellidos		Firma
17-01-22	Liliana E. Castro Guevara		Liliana Castro
17/01/22	Grey Carolina Padena		Grey Padena
17-01-22	Carolina uno-y u		Carolina
17-01-22	Marcela Rios		Marcela Rios
17-01-22	Dra. Isabel Escobar		Dra. Escobar
17-01-22	Kilina Hagen		Kilina Hagen
17/01/2022	Estefanía Cáceres Loaiza		Estefanía Cáceres L.
17/01/22	Dra. Alejandra Ramirez Padz		Dra. Ramirez
14-1-22	Alejandra Ramirez		Alejandra Ramirez
17-01-22	Paula Diaz		Paula Diaz
17-01-22	Celia		Celia
17-01-2022	Camila Abcede		Camila Abcede
17-01-22	Louria Santa		Louria Santa
17-01-22	Camila Andrea Arango		Camila Arango
17-01-22	Placencia Lopez		Placencia Lopez
17-01-22	Gustavo Gomez		Gustavo Gomez
17/01/22	Natalia Orego		Natalia Orego
17/01/22	Fernan Alvarez		Fernan Alvarez
17-01-22	Alejandra Pineda		Alejandra Pineda

Nombre del personal asistencial: Alvaro Gomez

Cargo: Anestesiología Servicio: Cirugía

Nombre del paciente	Nº de habitación	Tiempo de uso en minutos	Fecha y Hora
Juan Carlos Vandoño Amaya	amb	30'	Julio 2 - 9:30 am
Jesus Antonio Diaz Bustamante	amb	30	Julio 2 10:30
Luis E. Cordoba Mena	UCD	60'	Julio 2 11 am
Electoy Hugo Sarrazola Gutierrez	amb	60'	Julio 4 - 7 am
Petarico de Jesus franco	amb	60	Julio 4 9 am
Alvaro de Jesus Restrepo	amb	60 mts	Julio-4-
walter aurelio Gil	308	75 mts	Julio-4.
Orlando Restrepo	Cx	75 mts	Julio-4
Ana Isabel Jaramillo	Cx	60 mts	Julio-4
Lina PENA Cortez	Cx	60 mts	JUNIO-4
Argemiro Hernandez	Cx	50 mts	JUNIO-4

TOTAL MINUTOS:

La mascarilla de alta eficiencia SOLO se utiliza en pacientes con aislamiento de aerosol. Recuerda que el tiempo de uso es de 8 horas que equivalen a 480 minutos; cuando se cumpla este tiempo se debe cambiar la mascarilla.



CONTROL DE TIEMPO DE UTILIZACIÓN DE MASCARILLA DE ALTA EFICIENCIA

FECHA ACT: Agosto 2018

VERSIÓN: 002

COD: E-GC-F-053

PAG: 1 / 2

Nombre del personal asistencial: José Bustos

Cargo: Neurocirujano Servicio: Cirugía

Nombre del paciente	N° de habitación	Tiempo de uso en minutos	Fecha y Hora
José Bustos Bustos			
Abelardo Acosta		120m	2/7/20
Jaime Coronel		60m	2/7/20
Wilmar Cotañeda		180m	9/7/20
Bibiana Ossá		180m	9/7/20
TOTAL MINUTOS:			
<p>La mascarilla de alta eficiencia SOLO se utiliza en pacientes con aislamiento de aerosol. Recuerda que el tiempo de uso es de 8 horas que equivalen a 480 minutos; cuando se cumpla este tiempo se debe cambiar la mascarilla.</p>			



CONTROL DE TIEMPO DE UTILIZACIÓN DE MASCARILLA DE ALTA EFICIENCIA

FECHA ACT: Agosto 2018

VERSIÓN: 002

COD: E-GC-F-053

PAG: 1 / 2

Nombre del personal asistencial: LUDE Gelles

Cargo: NCN Servicio: _____

Nombre del paciente	Nº de habitación	Tiempo de uso en minutos	Fecha y Hora
<u>Martin Cecilia Maan</u>		<u>180min</u>	<u>18/07/20</u>

TOTAL MINUTOS:

La mascarilla de alta eficiencia SOLO se utiliza en pacientes con aislamiento de aerosol. Recuerda que el tiempo de uso es de 8 horas que equivalen a 480 minutos; cuando se cumpla este tiempo se debe cambiar la mascarilla.



CONTROL DE TIEMPO DE UTILIZACIÓN DE MASCARILLA DE ALTA EFICIENCIA

FECHA ACT: Agosto 2018

VERSIÓN: 002

COD: E-GC-F-053

PAG: 1 / 2

Nombre del personal asistencial: Paulina Hidalgo
 Cargo: Auxiliar de enfermería Servicio: C6

Nombre del paciente	Nº de habitación	Tiempo de uso en minutos	Fecha y Hora
JOSE GONZALO	Cx	20 MTS	13-08-20
Luz Amparo SERNA	Cx	15 MTS	13-8-20
Blanca Nudes	Cx	15 MTS	13-8-20
Arturo Gomez	Cx	10 MTS	13-8-20
GELMIRA UOZO	Cx	15 MTS	13-8-20
Mrs Nohemí Lopez	Cx	15 MTS	13-8-20
Alexandra Duarte	Cx	15 MTS	13-8-20
Blanca Rojas	Cx	15 MTS	13-8-20
Diego Ciego	Cx	15 MTS	13-8-20
MILITED LEANNE CORDERO	Cx	15 MTS	13-8-20
MARIA AGUDELO CORDERO	Cx	15 MTS	13-8-20
Alvaro Muñoz	Cx	20 MTS	13-8-20
			DD/MM/AA 00:00
			DD/MM/AA 00:00
			DD/MM/AA 00:00
			DD/MM/AA 00:00
			DD/MM/AA 00:00
			DD/MM/AA 00:00
			DD/MM/AA 00:00
			DD/MM/AA 00:00
			DD/MM/AA 00:00
			DD/MM/AA 00:00
			DD/MM/AA 00:00
			DD/MM/AA 00:00
			DD/MM/AA 00:00
			DD/MM/AA 00:00
			DD/MM/AA 00:00
			DD/MM/AA 00:00
			DD/MM/AA 00:00
TOTAL MINUTOS:			

La mascarilla de alta eficiencia SOLO se utiliza en pacientes con aislamiento de aerosol. Recuerda que el tiempo de uso es de 8 horas que equivalen a 480 minutos; cuando se cumpla este tiempo se debe cambiar la mascarilla.



CONTROL DE TIEMPO DE UTILIZACIÓN DE MASCARILLA DE ALTA EFICIENCIA

FECHA ACT: Agosto 2018

VERSIÓN: 002

COD: E-GC-F-053

PAG: 1 / 2

Nombre del personal asistencial: Clara Lorenna Dru Campo
 Cargo: Aux. Enfermería Servicio: CX

Nombre del paciente	Nº de habitación	Tiempo de uso en minutos	Fecha y Hora
Norma Maria Arango	CX	90m	15-8-20 09:00
Sebastián Carvajal	CX	240m	15-8-20 00:00
Anderson Andrey Castano	CX	240m	15-8-20 00:00
			DD/MM/AA 00:00
			DD/MM/AA 00:00
			DD/MM/AA 00:00
			DD/MM/AA 00:00
			DD/MM/AA 00:00
			DD/MM/AA 00:00
			DD/MM/AA 00:00
			DD/MM/AA 00:00
			DD/MM/AA 00:00
			DD/MM/AA 00:00
			DD/MM/AA 00:00
			DD/MM/AA 00:00
			DD/MM/AA 00:00
			DD/MM/AA 00:00
			DD/MM/AA 00:00
			DD/MM/AA 00:00
			DD/MM/AA 00:00
			DD/MM/AA 00:00
			DD/MM/AA 00:00
			DD/MM/AA 00:00
TOTAL MINUTOS:			

La mascarilla de alta eficiencia SOLO se utiliza en pacientes con aislamiento de aerosol. Recuerda que el tiempo de uso es de 8 horas que equivalen a 480 minutos; cuando se cumpla este tiempo se debe cambiar la mascarilla.

Nombre del personal asistencial: Ana clara Barón Vargas

 Cargo: Auxiliar de Enfermería Servicio: cirugía

Nombre del paciente	N° de habitación	Tiempo de uso en minutos	Fecha y Hora
Jorge Andres Perna	urg	60min	16/08/20 9:00
Geiver Andres Naranjo	urg	60min	16/08/20 10:00
Diego Alexander mebio	urg	60min	16/08/20 00:00
Juan fernando Guido	urg	60min	16/08/20 00:00
Carlos Manuel Dominguez	urg	60min	16/08/20 00:00
			DD/MM/AA 00:00
			DD/MM/AA 00:00
			DD/MM/AA 00:00
			DD/MM/AA 00:00
			DD/MM/AA 00:00
			DD/MM/AA 00:00
			DD/MM/AA 00:00
			DD/MM/AA 00:00
			DD/MM/AA 00:00
			DD/MM/AA 00:00
			DD/MM/AA 00:00
			DD/MM/AA 00:00
			DD/MM/AA 00:00
			DD/MM/AA 00:00
			DD/MM/AA 00:00
			DD/MM/AA 00:00
			DD/MM/AA 00:00
			DD/MM/AA 00:00
			DD/MM/AA 00:00
TOTAL MINUTOS:			
La mascarilla de alta eficiencia SOLO se utiliza en pacientes con aislamiento de aerosol. Recuerda que el tiempo de uso es de 8 horas que equivalen a 480 minutos; cuando se cumpla este tiempo se debe cambiar la mascarilla.			

CONTROL DE TIEMPO DE UTILIZACIÓN DE MASCARILLA DE ALTA EFICIENCIA

FECHA ACT: Agosto 2018

VERSIÓN: 002

COD: E-GC-F-053

PAG: 1 / 2

Nombre del personal asistencial: Ciugres 31/01/2022
 Cargo: Varios Servicio: Cirugía 31

Nombre del paciente	Nº de habitación	Tiempo de uso en minutos	Fecha y Hora
Valentina Carold Perez	CX	12h	31/01/22
Ana Isabel Escobar	CX	12h	31/01/22
MARCELA RIOS POSADA	CX	12h	31.01.22
Yeddy Diaz G.	CX	12h	31/01/22
Lucia Santa	CX	12h	31/01/22
Herman Alvarez	CX	12h	31/01/22
Alfonso Rodriguez	C2	12h	31.01.22
Diana Lorena kenao	CX	12h	31.01.22
Ledy Victoria Tomas	CX	12 horas	31.01.22.
Maira Eugenia Quintero	CX	12 horas	31-01-22
COSMINO GOMEZ T	CX	4 hrs	31.01.22
MAY GOMEZ	CX	12	31/1/22
Dym Oguelky	CX	6H	31/01/22

TOTAL MINUTOS:

La mascarilla de alta eficiencia SOLO se utiliza en pacientes con aislamiento de aerosol. Recuerda que el tiempo de uso es de 8 horas que equivalen a 480 minutos; cuando se cumpla este tiempo se debe cambiar la mascarilla.

CONTROL DE TIEMPO DE UTILIZACIÓN DE MASCARILLA DE ALTA EFICIENCIA

FECHA ACT: Agosto 2018

VERSIÓN: 002

COD: E-GC-F-053

PAG: 1 / 2

Nombre del personal asistencial: alugra 29-01-22 - 30/01/22

Cargo: VARAOS Servicio: Cirugía

Nombre del paciente	N° de habitación	Tiempo de uso en minutos	Fecha y Hora
Paulina Helgen	Cx	12h	29-01-22
Estefanía Cáceres Loaliza	Cx	12h	29/01/22
Grey Cadena	Cx	12h	29/01/22
Carolina BOHO H	Cx	12h	29-2-22
Elizabeth Montoya	Cx	12h	29/2.22
Fuero ASSAN	Cx	12h	29/2/22
Hyposenator	Cx	12	29/01/22
Lina Diaz	Cx	12 horas	29/01/2022
Dana Lolina Herazo	Cirugia	12 horas	29-01-22
Paula Andrea Villa R	Cx	12 Horas	29-01-2022
Alicia Polo	S	24 h	29-01-2022
Carolina Cruz C.	Cx	22h	29-01-22
Verónica Ajudelo Martínez	Cx	12h	30/01/2022

TOTAL MINUTOS:

La mascarilla de alta eficiencia SOLO se utiliza en pacientes con aislamiento de aerosol. Recuerda que el tiempo de uso es de 8 horas que equivalen a 480 minutos; cuando se cumpla este tiempo se debe cambiar la mascarilla.

FECHA ACT: Agosto 2018

VERSIÓN: 002

COD: E-GC-F-053

PAG: 1 / 2

Nombre del personal asistencial: Alvira 28-01-22
 Cargo: Varios Servicio: CRU6A

Nombre del paciente	Nº de habitación	Tiempo de uso en minutos	Fecha y Hora
Estefanía Cáceres Loarza	Cx	12 h	28/01/22
Paula David	Cx	12h	28-01-22
Ana Escobar	010	12h	28-01-22
Elizabeth Montoya	Cx	12h	28-01-22
C/2 Alexander Orosio	Cx	06 h	28/01/22
Carolina Rentería	Cx	12h	28-01-22
Laura Santa	Cx	12h	28-01-22
Hernán Álvarez	Cx	12	28/01/22
Natalia Crego	Cx	12	28/01/22
Ney González	Cx	12h	28/01/22
Roxana Pichay	Cx	12h	28/01/22
Micaela	Cx	12 h	28-01-22
Diana Huidobro	Cx	12 h	28-01-22
María	Cx	12h	28-01-22
Antonio J. Orosio	Cx	12h	28-01-22
Paula Andrea Villa	Cx	12 H	28-01-22
Monica Pareja	Cx	12 H	28-01-22

TOTAL MINUTOS:

La mascarilla de alta eficiencia SOLO se utiliza en pacientes con aislamiento de aerosol. Recuerda que el tiempo de uso es de 8 horas que equivalen a 480 minutos; cuando se cumpla este tiempo se debe cambiar la mascarilla.

CONTROL DE TIEMPO DE UTILIZACIÓN DE MASCARILLA DE ALTA EFICIENCIA

FECHA ACT: Agosto 2018

VERSIÓN: 002

COD: E-GC-F-053

PAG: 1 / 2

Nombre del personal asistencial: Carugra

Cargo: Varios Servicio: _____

Nombre del paciente	N° de habitación	Tiempo de uso en minutos	Fecha y Hora
Estefanía Cáceres Loaiza	CX	12h	27/01/22
Diana Paz	CX	12h	27/01/22
Liliana E. Castro Garza	CX	12h	27-01-22
Emelyn. Calero Carrero	CX	12h	27-01-22
Wisu Africano Taborda	CX	12h	27-01-22
Verónica Agudelo Martínez	CX	12h	24/01/22
Grey Carolina Cadena	CX	12h	27/01/22
Ana Barco Uasco	CX	12h	27/01/22
Carolina Rentería	CX	12h	27-01-22
Carolina Osorio	CX	12h	27-01-22
Liliana Torres	CX	12h	27-01-22
Camila Albeday	CX	12h	27-01-22
Hugo Quiroga	CX	12h	27/01/22
Marcela Rios Posada	CX	12h	27/01/22
Clary Dierckx	CX	12h	27-01-22
Mouche Lopez	CX	6h	27/01/22
Fabio Alfaro	CX	6h	27/01/22
Ana Diaz	CX	6h	27-01-22

TOTAL MINUTOS:
La mascarilla de alta eficiencia SOLO se utiliza en pacientes con aislamiento de aerosol. Recuerda que el tiempo de uso es de 8 horas que equivalen a 480 minutos; cuando se cumpla este tiempo se debe cambiar la mascarilla.

FECHA ACT: Noviembre 2016

VERSIÓN: 001

COD: E-GC-F-055

PAG: 1/1

Servicio	Nro. De mascarillas entregadas	Entrega	Recibe
Fecha	Nombres y apellidos		Firma
27/01/2022	Estefanía Cáceres Loaiza		Estefanía Cáceres L.
27/01/22	Piero Ruiz		Piero Ruiz
27-01-22	María E. Castro Garzón		María Castro
27-01-22	Chubert Cuenca		Chubert Cuenca
27-01-22	Vilma A. Moreno		Vilma A. Moreno
27/01/22	Verónica Agudelo Martínez		Verónica A.
27/01/22	Grey Carolina Cadena		Grey Cadena
27-01-22	Ana Bárbara Verga		Ana Bárbara
27-01-22	Carolina Rentería		Carolina R
27/1/22	Catalina Albornoz		Catalina
27-01-22	Ulises		Ulises
27-01-22	Gamilia Abuleda		Gamilia Abuleda
27-01-22	Ana María		Ana María
27/01/22	Marcela Ríos		Marcela Ríos
27/01/22	Yenny DÍAZ		Yenny D
27/01/22	Maritza López		Maritza
27/01/22	JUAN ISIDRO		JUAN

CONTROL DE TIEMPO DE UTILIZACIÓN DE MASCARILLA DE ALTA EFICIENCIA

FECHA ACT: Agosto 2018

VERSIÓN: 002

COD: E-GC-F-053

PAG: 1/2

 Nombre del personal asistencial: CUNIGRA 26/01/2022

 Cargo: varios Servicio: Cirugía

Nombre del paciente	Nº de habitación	Tiempo de uso en minutos	Fecha y Hora
Candina Umbry U	Cx	12h	26-01-22
Marcetarios posada	C+	12h	26-01-22
Yenny Diaz O	Cv	12h	26/01/22
Paula Andrea Villa	Cx	12h	26-01-22
Paula Davis	W	12h	26-01-22
Valentina Carvaldo Perez	Cx	12h	26-01-22
Camila Andrea Arango H.	Cx	12h	26-1-22
Laura Santa	Cx	12h	26-01-22
Dr. Alexander Ramirez B.	Cx	06	26/01/22
Sandra Estelina Yeps Rengifo	Cx	12h	26-01-22
Amal M. J. P	Cx	12h	26/01/22
Leidy Torres	C+	12h	26-01-22
Natalia Urrego	Cx	12hr	26/01/22
Alexandra Peltz	C	12h	26-01-22
C. Arango	Cx	12h	26-01-22
ASHB E Hdez Gallego x2	Cx-Urg	24hr	26-1-22
Monica Andrea Paraje Garcia	Cx	24h	26-01-22
TOTAL MINUTOS:			

La mascarilla de alta eficiencia SOLO se utiliza en pacientes con aislamiento de aerosol. Recuerda que el tiempo de uso es de 8 horas que equivalen a 480 minutos; cuando se cumpla este tiempo se debe cambiar la mascarilla.

Servicio	Nro. De mascarillas entregadas	Entrega	Recibe
Fecha	Nombres y apellidos		Firma
26/01/22	Cristina Utrera		
26-01-22	Marcelarios		
26/01/22	Yenny Diaz O.		
26-01-2022	Paula Andrea Villa		
26-1-22	Paula Davis		
26-01-22	Valentina Garibol Perez		
26-1-22	Camila Andrea Arango H.		
26-01-22	Laura Santa		
26/01/22	Alejandro Ramirez C.		
26-01-22	Sofia Eulalia Lopez		
26/01/22	Antonio Lopez		
26/01-22	Natalia Utrera		
28/01/22	Natalia Utrera		
26-1-22	Astrid E Hdez Gallego		
26-01-22	Manrico Andres Parcia		

Nombre del personal asistencial: _____

Cuvaga

25 DE ENERO 22

Cargo: _____

varios

Servicio: _____

ORUBIA

Nombre del paciente	Nº de habitación	Tiempo de uso en minutos	Fecha y Hora
<i>Elizabeth Calero Carrero</i>	<i>Cx</i>	<i>12hrs</i>	<i>25-01-22</i>
<i>Yendry Osorio H</i>	<i>Cx</i>	<i>12h</i>	<i>25-1-22</i>
<i>Estefanía Cáceres Loarza</i>	<i>Cx</i>	<i>12h</i>	<i>25/01/22</i>
<i>Grey Carolina Cadena</i>	<i>Cx</i>	<i>12h</i>	<i>25/01/22</i>
<i>M. Key</i>	<i>Cx</i>	<i>12</i>	<i>25-01-22</i>
<i>Jose Perigito</i>	<i>Cx</i>	<i>12H</i>	<i>25-1-22</i>
<i>Camila Arbeláez</i>	<i>Cx</i>	<i>12h</i>	<i>25-01-22</i>
<i>Camila Andrea Arango H.</i>	<i>Cx</i>	<i>12h</i>	<i>25-1-22</i>
<i>Laura Santa</i>	<i>Cx</i>	<i>12h</i>	<i>25-01-22</i>
<i>Alexandra Ramirez</i>	<i>Cx</i>	<i>12h</i>	<i>25/01/22</i>
<i>Elisavinda Rojas</i>	<i>Cx</i>	<i>12h</i>	<i>25-01</i>
<i>Astrid E Hernández Gillego</i>	<i>Urg/Cx</i>	<i>12hr</i>	<i>25-1/22</i>
<i>Paula Andrea Villa R.</i>	<i>Cx</i>	<i>12h</i>	<i>25-01-2022</i>
<i>Jan Guerrero Lopez</i>	<i>Cx</i>	<i>12h</i>	<i>25ENE</i>
<i>Angela HERNANDEZ</i>	<i>Cx</i>	<i>12h</i>	<i>25 ENERO</i>
<i>Marica A. Pareja</i>	<i>Cx</i>	<i>12h</i>	<i>25-01-2022</i>
<i>Alvaro Jimenez</i>	<i>Cx</i>	<i>12h</i>	<i>25-1</i>
<i>Verónica Agudelo Martínez</i>	<i>Cx</i>	<i>12h</i>	<i>25/01/22</i>
TOTAL MINUTOS:			

La mascarilla de alta eficiencia SOLO se utiliza en pacientes con aislamiento de aerosol. Recuerda que el tiempo de uso es de 8 horas que equivalen a 480 minutos; cuando se cumpla este tiempo se debe cambiar la mascarilla.

Servicio	Nro. De mascarillas entregadas	Entrega	Recibe
Fecha	Nombres y apellidos		Firma
25-01-22	Elizabeth Carrero		Elizabeth Carrero
25-1-22	Estefanía Cáceres Lozada		Estefanía Cáceres L.
25/01/2022	Grey Carolina Cadena		Grey Cadena
25-01-22	Camila Arboleda		Camila Arboleda
25-1-22	Camila Andrea Arango		Camila Arango D.
25-01-22	Laura Santa		Laura Santa
25/04/22	Alexander Henríquez		Alexander Henríquez
25-1-22	Astrid E. Henríquez G.		Astrid Henríquez G.
25-01-2022	Paula Andrea Villa R.		Paula Villa
25-01-2022	Ariana Henríquez		Ariana Henríquez
25-01-22	Manuela A. Dorrego		Manuela A. Dorrego
25-1-22	Verónica Aguiar Martínez		Verónica A.



CONTROL DE TIEMPO DE UTILIZACIÓN DE MASCARILLA DE ALTA EFICIENCIA

FECHA ACT: Agosto 2018

VERSIÓN: 002

COD: E-GC-F-053

PAG: 1 / 2

Nombre del personal asistencial: UCI - UCE

Cargo: 23-01-2022 Servicio: UCI - UCE

Nombre del paciente	N° de habitación	Tiempo de uso en minutos	Fecha y Hora
Maria Torres	UCI	12h	23/01/22
La Selva Ana Salazar Jacano	UCE	12 horas	23/01/2022
Jennifer Rendon Vazquez	UCE	12 hrs	23-01-22
M. L. Carvajal	UCB	12h	27-01-22
Jenis Bogallo Pacano	UCE	12 h	23-01-22
Victor Rendon F	UCI	12H	23/01/22
Silvana Diana Cardeñas	UCE	12h	23/01/22
Mareamorus	UCI	12h	22/01
Ana Zulaga	UCI	12h	22/01
Leonora Rodas	UCE	12h	23/01/22
Irys Acuna Manin			
Jenny Patricia Castellano	UCI	12H	23.01.22
Guillermo	UCE	12h	23/01/22
Jorge Muñillo Vaca	UCI	12 Ha	23-01/22
Clara Acebo	UCI	12h	23-01-22
			00:00
			00:00
			00:00
			00:00
			00:00
			00:00
			00:00
			00:00
			00:00
TOTAL MINUTOS:			

La mascarilla de alta eficiencia SOLO se utiliza en pacientes con aislamiento de aerosol. Recuerda que el tiempo de uso es de 8 horas que equivalen a 480 minutos; cuando se cumpla este tiempo se debe cambiar la mascarilla.

FECHA ACT: Agosto 2018

VERSIÓN: 002

COD: E-GC-F-053

PAG: 1 / 2

Nombre del personal asistencial: UA - UCE

Cargo: 22-01-2022 Servicio: UCI - UCE

Nombre del paciente	Nº de habitación	Tiempo de uso en minutos	Fecha y Hora
Jesny Patricia Arce	UCI	12h	22-01-22
Victor Rando	UCE	12h	22/01/22
Sandra Hurtado	UCE	12h	22/01/22
Maria Stella Rodriguez	UCE	12h	22/01/22
Luz TERESA Hernandez	UCE	12h	22-01-22
Laura Rodon	UCI	12h	22/01/22
Liliana Fernanda Cardona S.	UCI	12h	22/01/22
Mareth	UCE	12h	22-1-22
ALISSICA JOHANA	UCI	12h	22-01
Johanna	UCI	12	22-01-22
Liliana Ruiz Botero	UCE	12	22-01-22
Olivero Mario R	UCI	12h	22/01
Jesús	UCE	12h	22/01
Medina Pedro B.	UCI	12hs	22/01
Ana María Calle	UCE	12hrs.	22/01/22
Valeria Lombardo Rodriguez	UCI	12hs	22-1-22
Ysseth Ricardo	UCE	12hr	22-1-22
Diana Gajardo	UCI	12hr	22-01-22
			DEJAR EN 00:00
			DEJAR EN 00:00
			DEJAR EN 00:00
			DEJAR EN 00:00
			DEJAR EN 00:00
TOTAL MINUTOS:			

La mascarilla de alta eficiencia SOLO se utiliza en pacientes con aislamiento de aerosol. Recuerda que el tiempo de uso es de 8 horas que equivalen a 480 minutos; cuando se cumpla este tiempo se debe cambiar la mascarilla.

FECHA ACT: Agosto 2018

VERSIÓN: 002

COD: E-GC-F-053

PAG: 1 / 2

Nombre del personal asistencial: UCI-UCE

Cargo: 21-01-2022 Servicio: UCI-UCR

Nombre del paciente	N° de habitación	Tiempo de uso en minutos	Fecha y Hora
Ziliana Ruiz Botero	UCE	12 horas	21-01-22
Odalys Maazo	UCE	12 horas	21-01-22
Ymer Lopez	UCE	12h	21/01/22
Laura Torres Ortiz Jillo	UCE	12H	21-01-22
Miraya Rodriguez	UCI	12H	21/01/22
Leidy Espinoza	UCI	12h	21-1-22
Magna Torres	UCI	12h	21-01-22
Clara Acevedo	UCI	12h	21-01-22
Alia Carrizosa	UCI	12h	21-01-22
Estefanía			
Jenifer Mejia Franco	UCI	12horas	21-01-2022
Monica Maria Gomez	UCI	12horas	21/1/22
Carlos Carralero	UCE	12H	21-1-22
Vanessa Jimenez O.	UCI	12h	21-02-22
Ana Zubizar	UCE	12h	21/02/22
Liana Elena Yepes	UCE	12h	21/02/22
TOTAL MINUTOS:			

La mascarilla de alta eficiencia SOLO se utiliza en pacientes con aislamiento de aerosol. Recuerda que el tiempo de uso es de 8 horas que equivalen a 480 minutos; cuando se cumpla este tiempo se debe cambiar la mascarilla.

Nombre del personal asistencial: UCI - UCE

 Cargo: 20-01-2022 Servicio: UCI - UCE

Nombre del paciente	Nº de habitación	Tiempo de uso en minutos	Fecha y Hora
Yaneth Marin	UCI	12 horas	20-01-22
Maria Eugenia Torres	UCE	12 horas	20-01-22
Janis Esparza Manillo V.	UCE	12 H.	20-01-22
Miraya Paezquez	UCI	12H	20/01/22
La Adriana Delatoro Cuevas	UCE	12 horas	20-1-22
Monica Mauro E	UCE	12h	20/01/22
Paola Givaldo O	UCI	12h	20-01
CARMEN PALAZUA	UCI	12H	20/01/22
Feliciana Maria Cardenas	UCI	12h.	20/01/22
Andres Peoz B.	UCE	12hs	20/01/22
Susana Valoyes	UCI	12HS.	20/01/22
Sandra Hurtado	UCI	12h.	20/01/22
Ana Murgueta R	UCE	12h	20/01/22
Laura Rodas	UCE	12h	20/01/22
Jenny Lopez	UCE	12h	21/01/22
Sandra Armare	UCI	12h	20/01/22
Shirley Urzua	UCI	12h	20/01/22
Yisef Picardo	UCI	12h	20/01/22
Irys Acosta	UCI	12h	20/01/22
Jessica Ibarra	UCI	12h	20/01/22
Leidy Espinosa	UCI	12h	20-1-22
TOTAL MINUTOS:			

La mascarilla de alta eficiencia SOLO se utiliza en pacientes con aislamiento de aerosol. Recuerda que el tiempo de uso es de 8 horas que equivalen a 480 minutos; cuando se cumpla este tiempo se debe cambiar la mascarilla.

Nombre del personal asistencial: UCI - UCE

 Cargo: 19-01-2022 Servicio: JCI - UCE

Nombre del paciente	N° de habitación	Tiempo de uso en minutos	Fecha y Hora
Suzanna Valoyes	UCE	12 Hs.	19/1/22
Samuel Hurtado	UCI	12 Hs	19/1/22
Ziliana Ruiz Botero	UCE	12 horas	19-01-22
Mario Stella Rodriguez	UCE	12 h.	19/01/22
Claudia Elondono	UCE	12 h	19/01/22
Miraya Rodriguez	UCI	12 h	19/01/22
Shirley Andrea Utrero	UCI	12h	19-01-22
Sandra Carmona	UCI	12h	19-01-22
Irys Acosta Marin	UCE	12h.	19-01-22
Valeria Londono R	UCI	12 hrs	19.1.22
Jenifer Mejia Franco	UCI	12 horas	19-01-2022
Yidy Torres	UCE	12h	19-1
Yenny Mora	UCI	12h	19/1/
Sebastián Córdoba A.	UCE	12h	19/01/22
Carla Corrales	UCE	12 H	19-1-22
Jenny Patricia Restrepo	UCE	12 H	19-01-22
Jenifer Rendon Varguez	UCE	12h	19-01-22
Manuel	UCI	12h	19-1-22
VALESSA DIMENEZ O	UCI	12h	19-01-22
			00:00
			00:00
			00:00
TOTAL MINUTOS:			

La mascarilla de alta eficiencia SOLO se utiliza en pacientes con aislamiento de aerosol. Recuerda que el tiempo de uso es de 8 horas que equivalen a 480 minutos; cuando se cumpla este tiempo se debe cambiar la mascarilla.

Nombre del personal asistencial: UCI-UCE

 Cargo: UCI - VUE Servicio: 18-01-2022

Nombre del paciente	N° de habitación	Tiempo de uso en minutos	Fecha y Hora
Jenny Lopez	UCE	12h	18/01/22
Jenny Muvullo N.	UCE	12 HA	18-01/22
Jenny Pacheco	UCI	12h	18-01-22
Jenny Patricia Castell	UCE	12 H	16-EN-22
Ana Mga Calle	UCE	12h	18/01/22
Luis F. Cestari	UCI	12h	18/01/22
Carlos Cortes	UCI	12 H	18-1-22
Jandra Carmore	UCI	12h	18/01
Shirley Andrea Usaroto	UCI	12h	18/01
Arliciana Ederica Cardenas S.	UCI	12h	18/01/22
Arturo Perez Bravo	UCI	12hs	18/01/22
ALMÓN PALANCA	UCE	12 H	18/01/22
Paola Gualdo	UCI	12h	18-01
Jenny Perdomo Vargas	UCI	12h	18-01-22
Jenny Lopez	UCE	12h	18-01-22
Jenny Patricia Espinosa	UCE	12h	18-1-22
SUSANA W	UCE	12 HS	18-01-22
Miguel Angel Vasquez	UCI	12 HV	18-12-22
Jenny TERESA Hdz ALO	UCI	12H	18-01-22
TOTAL MINUTOS:			

La mascarilla de alta eficiencia SOLO se utiliza en pacientes con aislamiento de aerosol. Recuerda que el tiempo de uso es de 3 horas que equivalen a 480 minutos; cuando se cumpla este tiempo se debe cambiar la mascarilla.

Nombre del personal asistencial: UCI-UCE

Cargo: 17-01-2022 Servicio: UCI - UCE

Nombre del paciente	Nº de habitación	Tiempo de uso en minutos	Fecha y Hora
Victor Bendán F	UCI	12h	17/01/22
ARMÓN PALENCA	UCI	12 h	17/01/22
Isabella María Cardenas S.	UCE	12h.	17/01/22
Clayton Azevedo	UCI	12 h	17/01/22
Marcia Stella Rodriguez	UCE	12 h	17/01/22
Shirley Rodriguez	UCI	12h	17/01/22
Miliana Ruiz Bolero	UCE	12 h	17-01-22
Luis F. Pastora V	UCI	12h	17-01-22
Jose Adrián Salazar Durazo	UCI	12 horas	17-01-2022
Corel Torres Hidalgo	UCE	17-01-22	17-01-21
Yamir M. M.	UCI	17-1-22	12h
Nataly Chavarria	UCI	12h	17-1-22
Andreea Pelec B	UCI	12hs	17/1/22
Jenifer Mejia Franco	UCI	12horas	17-01-2022
SUSANA N.	UCI	12 HS.	17/01/2022
Novica Mauro D	UCI	12h	17/1/22
Miriam...	UCI	12h	17/1/22
Belén Espinosa	UCI	12h	17-1-22
Julia...	UCE	12H	17/01/22
Sandra Hurtado Pora	UCI	12h	17/01/22
Luz María Main	UCI	12h	17-01-22
VANESSA PIMENTA O.	UCI	12 h	17-01-22

TOTAL MINUTOS:

La mascarilla de alta eficiencia SOLO se utiliza en pacientes con aislamiento de aerosol. Recuerda que el tiempo de uso es de 8 horas que equivalen a 480 minutos; cuando se cumpla este tiempo se debe cambiar la mascarilla.

Nombre del personal asistencial: UCA-UCF

Cargo: 16-01-2022 Servicio: UCF - UCE

Nombre del paciente	N° de habitación	Tiempo de uso en minutos	Fecha y Hora
Yoneth Mena	UCE	12	16-1-22
Susana U.	UCI	12	16/1/22
MORA TORRALBA -	UCE	12h	16-01-22
Morena mayo (Cau)	UCI	12h	16/01/22
Mila Espi	UCI	12h	16/01/22
Yoneth Mena	UCE	12h	16/01/22
Stanley Andrea Marrero Nieto	UCE	12h	16-01-22
Sandra Cormora	UCE	12h	16-1-22
Q. MORA	UCE	12h	16/1/22
Diana Grayal	UCE	12h	16/01/22
Luis Coronel	UCI	12H	16-1-22
Tironez Evaran	UCI	12h	16-1-22
			00:00
			00:00
			00:00
			00:00
			00:00
			00:00
			00:00
			00:00
			00:00
			00:00
TOTAL MINUTOS:			

La mascarilla de alta eficiencia SOLO se utiliza en pacientes con aislamiento de aerosol. Recuerda que el tiempo de uso es de 8 horas que equivalen a 480 minutos; cuando se cumpla este tiempo se debe cambiar la mascarilla.

Nombre del personal asistencial: UCA + UCE
Cargo: 15-01-2022 **Servicio:** UCI - UCE

Nombre del paciente	Nº de habitación	Tiempo de uso en minutos	Fecha y Hora
María Stella Rodríguez	UCE	12h.	15/01/22
Cielo J. Aristizabal Herrera	UCI	12h.	15/01/22
Lisette Fda. Pinto Neira	UCI	12h	15/01/22.
Lorena Blandin	UCI	12H	15-1-22
Mireya Rodríguez	UCI	12 H	15/01/22
Sandra Gimenez	UCI	12h	15/01/22
Carlos Cortés	UCI	12H	15/01/22
Janis Ismael Murillo V.	UCI	12 hrs.	15/01/22
Miguel Ángel Vasquez	UCI	12 Hrs.	15-01-22
Edmundo	UCI	12h	15-1-22
Cobal Pérez	UCI	12h	15-1-22
Manuela Benito Torres	UCI	12h	15-01-22
Janom Hurtado P.	UCE	12h.	15/01/22
Catalina Ceballos	UCE	12h.	15/01/22
Adriana Salazar Quintero	UCI	12 horas	15/01/22
Jessica Ibarra	UCE	12 horas	15-01-22
Ziliana Ruiz Botto	UCI	12 horas	15-01-22
Lerdin Pacheco Espinoza	UCI	12h	15-1-22
JANESSA O.E	UCI	12h	15-1-22
			DD/MM/AA 00:00
			DD/MM/AA 00:00
			DD/MM/AA 00:00
			DD/MM/AA 00:00
TOTAL MINUTOS:			

La mascarilla de alta eficiencia SOLO se utiliza en pacientes con aislamiento de aerosol. Recuerda que el tiempo de uso es de 8 horas que equivalen a 480 minutos; cuando se cumpla este tiempo se debe cambiar la mascarilla.

Nombre del personal asistencial: UCA - UCE

Cargo: UCA - UCE Servicio: 14-01-2022

Nombre del paciente	Nº de habitación	Tiempo de uso en minutos	Fecha y Hora
<i>Alana Ruiz Botero</i>	<i>UCE</i>	<i>12 horas</i>	<i>14-01-22</i>
<i>Maria Eugenia Torres</i>	<i>UCA</i>	<i>12 horas</i>	<i>14-01-22</i>
<i>Janita Mejía Franco</i>	<i>UCE</i>	<i>12 horas</i>	<i>14-01-2022</i>
<i>Susana V.</i>	<i>UCA</i>	<i>12 HS</i>	<i>14/01/2022</i>
<i>VANESSA JIMENEZ OLAYA</i>	<i>UCE</i>	<i>12 hrs</i>	<i>14-01-22</i>
<i>Carlos Cortes</i>	<i>UCE</i>	<i>12 H</i>	<i>14-1-21</i>
<i>Javier Rendon Varquez</i>	<i>UCE</i>	<i>12h</i>	<i>14-01-21</i>
<i>Jenny Patricia Casella</i>	<i>UCA</i>	<i>12</i>	<i>14/01/22</i>
<i>María Rodríguez</i>	<i>UCA</i>	<i>12</i>	<i>14/01/22</i>
<i>María del Pilar Chiriboga</i>	<i>UCE</i>	<i>12 horas</i>	<i>14-01-22</i>
<i>Natalia Chonbarrio</i>	<i>UCA</i>	<i>12h</i>	<i>14-01-22</i>
<i>ANA ROSA A</i>	<i>UCE</i>	<i>12h</i>	<i>14/01/22</i>
<i>Ana Zulayga</i>	<i>UCE</i>	<i>12h</i>	<i>14/01/22</i>
<i>Alma Cruz</i>	<i>UCE</i>	<i>12h</i>	<i>14/01/22</i>
<i>Laura Rodas</i>	<i>UCE</i>	<i>12h</i>	<i>14/01/22</i>
<i>Yeiner Lopez</i>	<i>UCA</i>	<i>12</i>	<i>14/01/22</i>
			00:00
			00:00
			00:00
			00:00
			00:00
			00:00
			00:00
			00:00
TOTAL MINUTOS:			

La mascarilla de alta eficiencia SOLO se utiliza en pacientes con aislamiento de aerosol. Recuerda que el tiempo de uso es de 8 horas que equivalen a 480 minutos; cuando se cumpla este tiempo se debe cambiar la mascarilla.



CONTROL DE TIEMPO DE UTILIZACIÓN DE MASCARILLA DE ALTA EFICIENCIA

FECHA ACT: Agosto 2018

VERSIÓN: 002

COD: E-GC-F-053

PAG: 1/2

Nombre del personal asistencial: UCI - UCECargo: UCI - UCE Servicio: 13 - 01 - 2022

Nombre del paciente	Nº de habitación	Tiempo de uso en minutos	Fecha y Hora
ALBA ROSA ALBA	UCI	12h	13/01
Yolanda Lopez	UCI	12h	13/01
Sandra Montado	UCI	12h	13/01/22
María Feela Rodriguez	UCE	12h	13/01/22
Juan Isaac Murolo V.	UCE	12h	13-01-22
Miraya Rodriguez	UCI	12h	13/01/22
Jos Adriana Salazar Pizarro	UCI	12 horas	13-01-2022
Sandra Campone	UCI	12h	13/01/22
ANDREA PELOZ BRUNO	UCI	12hs	13/01/22
Ang Maria Calle	UCE	12hr	13/01/22
Jos Acosta Marin	UCI	12h	13-01-22
Paola Gualdo	UCI	12h	13-01
Alba Lopez	UCI	12h	13-01
Victor Pando	UCI	12h	13/01/22
Miguel Angel Vasquez	UCI	12h	13-01-22
CRONICA ACEVEDO	UCE	12	13-01-22
ARMON PALENCIA	UCI	12	13/01/22
Laura Rodas	UCI	12h	13/01/22
TOTAL MINUTOS:			

La mascarilla de alta eficiencia SOLO se utiliza en pacientes con aislamiento de aerosol. Recuerda que el tiempo de uso es de 8 horas que equivalen a 480 minutos; cuando se cumpla este tiempo se debe cambiar la mascarilla.



CONTROL DE TIEMPO DE UTILIZACIÓN DE MASCARILLA DE ALTA EFICIENCIA

FECHA ACT: Agosto 2018

VERSIÓN: 002

COD: E-GC-F-053

PAG: 1 / 2

Nombre del personal asistencial: UCI - UCECargo: UCI - UCE Servicio: 12 - 01 - 2022

Nombre del paciente	N° de habitación	Tiempo de uso en minutos	Fecha y Hora
Laura Torres	UCI	12h	12-01-22
CARMEN PARRA	UCI	12 h	12/01/22
Marta Araya	UCI	12 h	12/01/22
Sandra Armone	UCE	12h	12/01/22
Shirley Castro	UCI	12h	12/01/22
Ziliana Ruiz Botero	UCE	12 h	12-01-22
Paola Sanchez	UCE	12h	12-01-22
Mireya Rodriguez	UCI	12 h	12/01/22
Janifer Moja Franco	UCI	12 horas	12-01-2022
Ana Maria Calle	UCE	12 horas	12/01/2022
Yenis Cayollo	UCI	12 horas	12/01/2022
Manuela Mu	UCI	12h	12-1-22
Sofia Lucia Cardona S.	UCI	12h	12/01/22
Medico Perez	UCI	12hs	12/01/22
Enfermera Vazquez	UCI	12h	12/01/22
Angela Lopez	UCI	12h	12/01/22
Natalia Chondarri	UCI	12h	12-1-22
Ynessa Jimenez	UCI	12h	12-01-22
Jenny Patricia Restrepo	UCI	12h	12-ENE-22
Iselle Fida Pinto Neira	UCI	12 hrs	12/01/22
SUSANA V	UCE	12 HS	12/1/22
Daydia Elena Londoño	UCE	12 Hrs	12/1/22
Catalina Castro Zca	UCE	12 horas	12-01-22
TOTAL MINUTOS:			

La mascarilla de alta eficiencia SOLO se utiliza en pacientes con aislamiento de aerosol. Recuerda que el tiempo de uso es de 8 horas que equivalen a 480 minutos; cuando se cumpla este tiempo se debe cambiar la mascarilla.

Flavia Mauro G UCI 12 horas 12/01/22

Nombre del personal asistencial: _____

UCI - UCECargo: UCI - UCEServicio: 11-01-2022

Nombre del paciente	Nº de habitación	Tiempo de uso en minutos	Fecha y Hora
Victor Rendon	UCI	12h	11/01/22
Monica Maria Bour	UCI	12h	11/01/22
JULIA TERESA HONZO ALTO	UCE	12h	11-01-22
JAMES ISAC MARILLO V.	UCE	12 H.	11-01/22
JAMES JAMES	UCE	12h	11/01/22
LEONARDO	UCE	12h	11-1
Miguel Angel Vasquez	UCE	12H.	11-01-22
Miraya Rodriguez	UCI	12H	11/01/22
ALDO MORA A	UCI	12h	11/01
Paola Quintero	UCI	12h	11-01
JANINA RODRIGUEZ	UCI	12h	11/01/22
JULIASTO	UCE	12h	11/01/22
Diana Grayales Zapata	UCE	12h	11/01/22
JANINA SALAZAR QUICENO	UCE	12 horas	11/01/2022
CAROLINA ACEVEDO	UCE	12h	11-01-2022
Luis F. Castaño V.	UCI	12h	12/01/2022
TOTAL MINUTOS:			

La mascarilla de alta eficiencia SOLO se utiliza en pacientes con aislamiento de aerosol. Recuerda que el tiempo de uso es de 8 horas que equivalen a 480 minutos; cuando se cumpla este tiempo se debe cambiar la mascarilla.

Nombre del personal asistencial: UCA-UCF

Cargo: UCI - UCE Servicio: 10-01-2022

Nombre del paciente	N° de habitación	Tiempo de uso en minutos	Fecha y Hora
Jennifer Mejia Franco	UCI	12 horas	10-01-2022
Paola Gualdo O.	UCI	12h	10-01
Liliana Ruiz Botero	UCE	12 h	10-01-22
Deborah Córdoba	UCE	12h	10/01/22
Carla Ruiz	UCE	12h	10-01
Mrs. Stella Rodriguez	UCE	12h	10/1/22
Jays y M.	UCI	12h	10-01-22
Diana Guiples	UCI	12h	10-01-22
Yeni Cagallo	UCI	12h	10-01-22
Jessica Ibarra	UCI	12h	10-01-22
JERRY ESTRÉZAS (Barral)	UCI	12 h	10-01-22
JANESSA JIMÉNEZ O.	UCI	12h	10-01-22
Natalia Chontalúa	UCI	12h	10/1/22
Diana Hurtado	UCI	12h	10/1/22
Yani Elena Lopez	UCI	12h	10/01/22
Andrés Pérez	UCI	12h	10/01/22
Jennifer Rendon Vargas	UCI	12h	10-01-22
CALINA VALENIA	UCI	12h	10/01/22
Miguel Angel Vasquez	UCI	12h	10-01-22
Diana Rodas	UCI	12h	10/01/22
TOTAL MINUTOS:			
<p>La mascarilla de alta eficiencia SOLO se utiliza en pacientes con aislamiento de aerosol. Recuerda que el tiempo de uso es de 8 horas que equivalen a 480 minutos; cuando se cumpla este tiempo se debe cambiar la mascarilla.</p>			

Nombre del personal asistencial: UCI-UCF

Cargo: UCI - UCC Servicio: 09-01-2022

Nombre del paciente	N° de habitación	Tiempo de uso en minutos	Fecha y Hora
Rebeca María Cardona	UCI	12h.	9/01/22
Andrés Pérez Bravo	UCI	12h	9/01/22
Maná Torres	UCI	12h	9-01-22
Jonfer Rendo	UCF	12	9-01-22
ALMENA VILLOTA	UCI	12h	9/01/22
Alejo Navarro	UCI	12h	9-1-22
Sandra Hurtado	UCI	12h.	9/1/22
James Isaac Muñoz	UCF	12h	09-01-22
Mariela Rodríguez	UCF	12h	09/01/22
Ana María Calle	UCF	12h.	9/01/22
Marcelo Muñoz	UCF	12h	9-1-22
Victor Rando	UCF	12h	09/1/22
Shirley Marazo	UCF	12h	09-1-22
Sandra Carmona	UCI	12h	09-1-22
Alonso Rojas 6	UCI	12h	09/1/22
Miguel Ángel Vasquez	UCI	12h.	09-01-22
SUSANA V	UCI	12HS	9/01/22
Alto	UCI	12h	9/1/22
GUILLERMO	UCI	12h.	9-01-22
Andrés Vargas	UCI	12h	9-01-22
TOTAL MINUTOS:			

La mascarilla de alta eficiencia SOLO se utiliza en pacientes con aislamiento de aerosol. Recuerda que el tiempo de uso es de 8 horas que equivalen a 480 minutos; cuando se cumpla este tiempo se debe cambiar la mascarilla.

Nombre del personal asistencial: UCA - UCE

 Cargo: UCA - UCE Servicio: 08-01-2022

Nombre del paciente	N° de habitación	Tiempo de uso en minutos	Fecha y Hora
Maria Eugenia Torres	UCE	12h	8-01-22
Mica Angel	UCE	12h	8-1-22
Delmira Salazar Moreno	UCA	12 horas	8/01/2022
Ana Zulvaga	UCE	12h	8/01/2022
Paola Ovalolo	UCE	12h	08-01
Andrea Corman	UCA	12h	08/01
Shirley Lizaso	UCA	12h	08/01
Liliana Ruiz Botero	UCA	12h	8-01-22
Carla Ruiz	UCA	12h	8-1-22
Susana J	UCE	12 HS	8/1/22
Sandra Hurtado	UCA	12 horas	8/1/22
Belvaque Infante Cardenas S	UCA	12h.	8/01/22.
Sebastian Cordoba A.	UCA	12h	08/01/22
Liliana Ruiz Botero	UCA	12 h	08-01-22
Odalis Ma 20	UCA	12 h	08-01-22
Miguel Angel Verguez	UCE	12 H.	08-01-22
VANESSA Ramirez O.	UCE	12 hrs	08-01-22
Janete Mejia Franco	UCE	12 horas	08-01-2022
Jenny Patricia Castell	UCE	12 H	8-ENE-22
Jenis Bogello Ceballos	UCE	12 H	8-ENE-22
Jessica Ibarrá	UCA	12h	8-ene-22
Lidia Espinosa	UCE	12h	8-01-22
TOTAL MINUTOS:			

La mascarilla de alta eficiencia SOLO se utiliza en pacientes con aislamiento de aerosol. Recuerda que el tiempo de uso es de 8 horas que equivalen a 480 minutos; cuando se cumpla este tiempo se debe cambiar la mascarilla.

Nombre del personal asistencial: UCI - UCE

Cargo: UCI - UCE Servicio: 07-01-2022

Nombre del paciente	N° de habitación	Tiempo de uso en minutos	Fecha y Hora
alejo rodrigo A	UCI 12	7/1/22	0
Vanessa	UCI 12	7/1/22	0
Jennifer Mejía Franco	UCI	07-01-2022	0
Fredy Patricio Carrall	UCI	7-ENE. 22	0
Maria Stella Rodriguez	UCE	7-01/22	12h
Tiliana Ruiz Botero	UCE	7-01-22	12 horas
Jannis Mejía V.	UCI	07-22/21	12 hrs
Mireya Pulgar	UCI		0
Uslette Fernanda Pinto Neira	UCE	12 hrs.	07/01/22
Jessyana Salazar Cárdenas	UCE	12 horas	07/01/2022
Susana Idarraga Restrepo	UCI	12 horas	07.01.22
Cielo Aristizabal Herrera	UCI	12 horas	07-01-22
Paola Giraldo	UCI	12h	07-01
Shirley Lizcano	UCI	12h	07-01
Sandra Carmona	UCI	12h	07-01
Carla Torres	UCI	12h	7-1
Yanyu Lopez	UCI	12h	7/01/22
Mónica Elena Lopez Osorio	UCI	12h	07/01/22
Carla Cortés	UCE	12H	7-1-22
Jennifer Rendón Vázquez	UCE	12h	7-1-22
Yelitza Hernández Jaramillo	UCI	12H	7-01-22
Laura Roda	UCE	12h	7/01/22
Flora Maura		TOTAL MINUTOS: 12h	9/01/22

La mascarilla de alta eficiencia SOLO se utiliza en pacientes con aislamiento de aerosol. Recuerda que el tiempo de uso es de 8 horas que equivalen a 480 minutos; cuando se cumpla este tiempo se debe cambiar la mascarilla.

Nombre del personal asistencial: U9 - UCE

Cargo: UCI - UCE Servicio: 06-01-2022

Nombre del paciente	N° de habitación	Tiempo de uso en minutos	Fecha y Hora
Jennifer Mejia Franco	UCI	12 horas	06/01/22
Jenny Patricia Casanova	UCI	12 Ho	6.ENE.22
Marie Stella Rodriguez	UCI	12h	6/01/22
Susanna V.	UCI	12H	6/01/22
Jessica Ibarra	UCE	12h	6-10-22
Catalina Casiano Zaca	UCE	12h	06/10/22
Monica Mauro Gomez	UCI	12h	06/01/22
Misely Ricardo	UCI	12h	06/01/22
Andreea Peter B.	UCI	12h	06/01/22
Maria Eugenia Torres	UCE	12h	06-01-22
Belocera Daria Carolina S.	UCE	12h.	06/01/22
Luz Hernandez Jimeno	UCI	12H	06/01/22
Sandra Hurtado Perez	UCE	12h.	06/01/22
CARMEN PALOMA	UCE	12H	06/01/22
Aurora	UCI	12 H	06/01/22
Ledy Espinoza	UCI	12H	6/1/22
Odalis Mora	UCI	12h	6/1/22 - EDR.
TOTAL MINUTOS:			

La mascarilla de alta eficiencia SOLO se utiliza en pacientes con aislamiento de aerosol. Recuerda que el tiempo de uso es de 8 horas que equivalen a 480 minutos; cuando se cumpla este tiempo se debe cambiar la mascarilla.

Nombre del personal asistencial: UCI - UCE

Cargo: UCI - UCE Servicio: OS - 01 - 2022

Nombre del paciente	N° de habitación	Tiempo de uso en minutos	Fecha y Hora
José Ismael Morales V.	UCI	12 Hh	05-12/22
Liliana Ruiz Botero	UCE	12 horas	05-12-22
Anelicio Peior B	UCE	12h	05/01/22
Yemeleroper	UCI	12h	05/01/22
Laura Rodas	UCI	12h	05/01/22
Anna R	UCI	12hrs	5/01/22
CAEMAN PALONCA	UCI	12Hh	5/01/22
Laura Blum	UCI	12Hh	5-1-22
John Castro	UCI	12H	5/1/22
Adrian Mejia	UCI	12h	5/01/22
Leidy Espinoza	UCE	12h	5/01/22
Dyos Aurora Marin	UCE	12h	5-01-22
Diana Graciela Zapata	UCE	12AR	05/01/22
Pireya Rodriguez	UCI	12	5/01/22
Luis F. Castaño V.	UCE	12	05/01/22
Cielo J. Aristizabal H.	UCI	12h	05/01/22
Victor Rendon F.	UCE	12H	05/01/22
Sandra Arango	UCE	12h	05/01/22
Shirley Lizaraso	UCE	12h	05/01/22
Anna Paola R	UCI	12h	05/01
Carolina Ruiz	UCE	12h	5-1
VALESSA JIMENEZ	UCI	12h	05-01/22
TOTAL MINUTOS:			

La mascarilla de alta eficiencia SOLO se utiliza en pacientes con aislamiento de aerosol. Recuerda que el tiempo de uso es de 8 horas que equivalen a 480 minutos; cuando se cumpla este tiempo se debe cambiar la mascarilla.

Carlos Carriles UCI 12h 5-2-22

FECHA ACT: Agosto 2018

VERSIÓN: 002

COD: E-GC-F-053

PAG: 1/2

Nombre del personal asistencial: Cirurgía 15/01/2022

Cargo: VARIOS Servicio: Cirurgía

Nombre del paciente	Nº de habitación	Tiempo de uso en minutos	Fecha y Hora
Carmen Caldera	CX	12h	15/01/2022
Sabell Velasco Carrero	CX	12h	15-01-22
Pauka Andrés Davi	CX	12h	15-01-22
Ana Sabell Escobar	CX	12h	15-01-22
Antonio J. Chávez	MA	12h	15-01-22
Marcela Dios Pasada	CX	12h	15-01-22
Miriam Zúñiga	CX	12h	15/01/22
Laura Santa	CX	12h	15/01/22
Wilson Lezcano	CX	12h	15/01
Carolina Rentería	CX	12h	15-01-22
Ney Gótz	CX	12h	15-1-22
M. Cecilia Quevedo	CX	12h	15-01-22
Catalina Yepes	CX	12h	15-01-22
16-01-2022.			
Valencia Gallo Pérez	CX	12h	16-01-22
Diana Ruiz	CX	12h	16-01-22
Diana Lorena Henao Garcia	Cirurgía	12 horas	16-01-22
Miguel Verdugo	CX	24 hr	16-1-22
Armando Páez	CX	12h	16-1
TOTAL MINUTOS:			

La mascarilla de alta eficiencia SOLO se utiliza en pacientes con aislamiento de aerosol. Recuerda que el tiempo de uso es de 8 horas que equivalen a 480 minutos; cuando se cumpla este tiempo se debe cambiar la mascarilla.

Servicio	Nro. De mascarillas entregadas	Entrega	Recibe
Fecha	Nombres y apellidos		Firma
15/01/2022	Gregory Galdames Cadena M.		Gregory Galdames
15-01-22	E. Pabeth Cedeno Cerro		E. Pabeth Cerro
15-01-22	Diana Helena Dan		Diana Dan
15-01-22	Mireya Isabel Escobar		Mireya Escobar
15-01-22	Antonio J. Ochoa		A. Ochoa
15-01-22	Marcelarios		Marcelarios
15-01-22	Laura Santa		Laura Santa
15-01-22	Carolina Rentana		Carolina R.
15-1-22	M. Euge Ochoa		M. Euge Ochoa
15-1-22	Evelina yepes		Evelina yepes
16-01-22	Valentina Gualdo Perez		Valentina G
16-01-22	Diana Helena Cerro		Diana Helena
16-01-22	Mauricio Rodriguez		Mauricio R
16 I	Alvaro Ochoa		Alvaro Ochoa

Nombre del personal asistencial: Andra

 Cargo: varios Servicio: _____

Nombre del paciente	N° de habitación	Tiempo de uso en minutos	Fecha y Hora
Candina Urzay C.	Cx	12 h	14/01/22
Dora Paz	Cx	12 h	14-01-22
Dahiana Castaño Sierra	cx.	12h	14-01-22
Anuschabel Escobar	cx	12h	14-01-22
Judy Pizarro	Cx	12h	14/01/22
Jose Bengifo	Cx	12H	14-01-22
Marcos Roldano	cx	12h	14-1-22
Hector Alvarez	Cx	12	14/1/22
Manrico A. Parga	Cx	12	14-01-22
Mauricio Lopez A	Cx	6h	14/01-22
Luis Aparicio Taborda	Cx	12 h	14/01/22
Natalia Urrego	Cx	12hr	14/01/22
Astrid E Hernández	Cx/Uirg	12 h	14/1/22
Verónica Agudelo	Cx	12h	14/01/22

TOTAL MINUTOS:

La mascarilla de alta eficiencia SOLO se utiliza en pacientes con aislamiento de aerosol. Recuerda que el tiempo de uso es de 8 horas que equivalen a 480 minutos; cuando se cumpla este tiempo se debe cambiar la mascarilla.

Servicio	Nro. De mascarillas entregadas	Entrega	Recibe
Fecha	Nombres y apellidos		Firma
14/01/2022	Estefanía Cáceres Loaiza		Estefanía Cáceres L.
14-01-22	Crisolinda Vasquez		Crisolinda Vasquez
14-01-22	John Lopez		[Firma]
14-01-22	Practisalar		[Firma]
14/01/22	Geudy Diguez		Geudy Diguez
14-01-22	Miriam Padano		[Firma]
14-01-22	Herminia Alvarez		[Firma]
14/01/22	America Lopez		[Firma]
14-01-22	Notalia Uirago		Notalia Uirago
14-01-22	Astrid Eche		[Firma]
14/01/22	Verónica Aquileo		Verónica A.

13-01-2022

	CONTROL DE TIEMPO DE UTILIZACIÓN DE MASCARILLA DE ALTA EFICIENCIA		
	FECHA ACT: Agosto 2018	VERSIÓN: 002	COD: E-GC-F-053

PAG: 1 / 2

Nombre del personal asistencial: Cruz

Cargo: Varios Servicio: Cirugía

Nombre del paciente	N° de habitación	Tiempo de uso en minutos	Fecha y Hora
<u>Valentina Guadalupe Peralta</u>	<u>CX</u>	<u>12h</u>	<u>13-01-22</u>
<u>Ana Beatriz Vargas</u>	<u>CX</u>	<u>12h</u>	<u>13-01-22</u>
<u>Antonio F. Otero</u>	<u>CX</u>	<u>12h</u>	<u>13/01/22</u>
<u>José Manuel Feryjifo</u>	<u>CX</u>	<u>12H</u>	<u>13-1-22</u>
<u>Carolina Renteria</u>	<u>CX</u>	<u>12h</u>	<u>13-1-22</u>
<u>Marcela Rios Posada</u>	<u>CX</u>	<u>12H</u>	<u>13-1-22</u>
<u>Carolina Cadena M</u>	<u>CX</u>	<u>12h</u>	<u>13-01/22</u>
<u>Natalia Andrea Uribe</u>	<u>CX</u>	<u>12h</u>	<u>13/01/2022</u>
<u>Paula Andrea Villa</u>	<u>CX</u>	<u>12H</u>	<u>13-01-22</u>
<u>Catalina Yepes</u>	<u>CX</u>	<u>12H</u>	<u>13-01-22</u>
<u>Elyn Alexandra</u>	<u>CX</u>	<u>12h</u>	<u>13/01/22</u>
<u>Famila Sibolech</u>	<u>CX</u>	<u>12h</u>	<u>13/01/2022</u>
<u>Juan Carlos</u>	<u>CX</u>	<u>12h</u>	<u>13-1-22</u>
<u>Diana Lorenza Lenae</u>	<u>CX</u>	<u>12 horas</u>	<u>13-01-22</u>
<u>Alexandrina Puma</u>	<u>CX</u>	<u>12</u>	<u>13-01-22</u>

TOTAL MINUTOS:

La mascarilla de alta eficiencia SOLO se utiliza en pacientes con aislamiento de aerosol. Recuerda que el tiempo de uso es de 8 horas que equivalen a 480 minutos; cuando se cumpla este tiempo se debe cambiar la mascarilla.

FECHA ACT: Noviembre 2016

VERSIÓN: 001

COD: E-GC-F-055

PAG: 1 / 1

Servicio	Nro. De mascarillas entregadas	Entrega	Recibe
Fecha	Nombres y apellidos		Firma
13-01-22	Valentina Giraldo Perez		Valentina G.
13-01-22	Ana Beroi Quesu		Ana Beroi
13/01/22	ANTONIO OLIVERO		ANTONIO OLIVERO
13-01-22	Carolina Penfener		Carolina R
13-01-22	Marcelo Rios posada		Marcelo Rios
13-01-22	Grey Carolina Cadena		Grey Cadena
13-01-2022	Natalya Urego		Natalya U
13-01-2022	Paula Andrea Villa		Paula Villa
13-01-2022	Satalina Yepes		Satalina Yepes
13-01-22	Eleazar ...		Eleazar
13-01-2022	Camila Arboleda Garza		Camila Arboleda
13-01-22	Alexandro Gomez		Alexandro Gomez
13-01-22	Diana Lorena Henao		Diana Henao
	Alexandru Ramirez		Alexandru Ramirez

FECHA ACT: Agosto 2018

VERSIÓN: 002

COD: E-GC-F-053

PAG: 1 / 2

Nombre del personal asistencial: _____

Cirurgía

Cargo: Varios

Servicio: 12-01-22

Nombre del paciente	Nº de habitación	Tiempo de uso en minutos	Fecha y Hora
Liliana E. Castro Corzon	Cx	12h	12-01-22
Valentina Gerardo Perez	Cx	12h	12-01-22
Miliana Torres	Cx	12h	12/01/22
Laura Santa	Cx	12 h	12/01/22
Antonio T. Otero	Cx	12 h	12/01/22
Camila Arbolea	Cx	12h	12/01/22
Paula Andres Davis	Cx	12h	12-01-22
Marcela Rios Posada	Cx	12 H	12-01-22
Cecilia Betmy Botaya	Cx	12h	12/01/22
Fernan Alvarez	Cx	12h	12/01/22
Estefanía Cáceres I.	Cx	12 h	12/01/22
Ancelia Herrera	Cx	12 h	12/01/22
Camila Andrea Arango H.	Cx	12h	12-01-22
Alexander Pardo	Cx	12h	12-01-22
Diego Pardo	Cx	12 h	12-01-22
Carolina Cadena	Cx	12h	12/01/22
Alexandrina Bernal Orozco	Cx	12	12/01/2022
Anaisabel Escobar	Cx	12	12-01-22
Yury O.	Cx	12	12-01-22
Veronica Aguilez Martinez	Cx	12h	12/01/22
Monica Cardona	Cx	12	12/01/22

TOTAL MINUTOS:

La mascarilla de alta eficiencia SOLO se utiliza en pacientes con aislamiento de aerosol. Recuerda que el tiempo de uso es de 8 horas que equivalen a 480 minutos; cuando se cumpla este tiempo se debe cambiar la mascarilla.

Servicio	Nro. De mascarillas entregadas	Entrega	Recibe
Fecha	Nombres y apellidos		Firma
12-01-22	Liliana E Castro Geron		Liliana Castro
19-01-22	Valentina Corrado Perez		Valentina Corrado
12/01/22	Ulalabe		Ulalabe
12/01/22	Lacira Santa		Lacira Santa
12/01/22	NATONIA J. OTERO		N. OTERO
12/01/22	Camila Abalade		Camila Abalade
12-01-22	Pat Diaz		Pat Diaz
12-01-22	Marcela Rios Posada		Marcelario S
12/01/22	Gezabetha		Gezabetha
12/01/22	Hernan Alvarez		Hernan Alvarez
12/01/22	Estefanía Cáceres Loiza		Estefanía Cáceres L.
12-01-22	Camila Andrea Arango H.		Camila Arango
12-01-22	Alejandra Perez		Alejandra Perez
12-01-22	Grey Carolina Cadena		Grey Cadena
12-01-22	Hermes		Hermes
12-01-22	Gretchen Milla		Gretchen Milla
12-01-22	Verónica Aquilino Martínez		Verónica A.
12/01/22	Alvaro Pabon		Alvaro Pabon
..			

FECHA ACT: Agosto 2018

VERSIÓN: 002

COD: E-GC-F-053

PAG: 1/2

 Nombre del personal asistencial: Cirujas 09/01/2022 - 10/01/2022

 Cargo: Varios Servicio: Cirugía

Nombre del paciente	N° de habitación	Tiempo de uso en minutos	Fecha y Hora
Herman Alvarez		12h	✓
Aneisabel Escobar	Cx	12h	9-01-22
Diana Paz	Cx	12h	9-01-22
Patricia Uraso	Cx	12h	9-01-22
Honica Andrea Porega Garcia	Cx	12 h-	09-01-22
Astrid E Hernandez Gallejos	Cx-Urg	12 hr	9-122
Marcela Duros Posada	Cx	12 hr	9-01-22
Carolina Remenda	Cx	12hr	9-01-22
Paula Andrea Villa	Cx	12 h-	10-01-2022
Honica Andrea Porega	Cx	12h-	10-01-22
Liliana E Castro Garzon	Cx	12h	10-01-22
Verónica Agudelo Martinez	Cx	12h	10/01/2022
TOTAL MINUTOS:			

La mascarilla de alta eficiencia SOLO se utiliza en pacientes con aislamiento de aerosol. Recuerda que el tiempo de uso es de 8 horas que equivalen a 480 minutos; cuando se cumpla este tiempo se debe cambiar la mascarilla.

**PLANILLA DE ENTREGA Y RECIBO DE MASCARILLAS DE ALTO
FLUJO**

FECHA ACT: Noviembre 2016

VERSIÓN: 001

COD: E-GC-F-055

PAG: 1 / 1

Servicio	Nro. De mascarillas entregadas	Entrega	Recibe
Fecha	Nombres y apellidos		Firma
9/01/2022	LUYSA BARRERA		
9-01-22	ARISTOCARLOS		Aristocarlos
9-01-22	DIAZ		DIAZ
09-01-22	MANOLO VILSO		DIAZ
09-01-22	Monica Parra		rest P.
09-01-22	Astrid & Hider Gallego		
09-01-22	Marcela Rios Posada		Marcela Rios
09-01-22	Carolina Rentana		Carolina
10-01-2022	Paula Andrea Villa		Paula Villa
10-01-22	Monica Andrea Parra		rest P.
10-01-22	Liliana E. Castro Gonzales		Liliana Castro
10/01/22	Verónica Aguado Martínez		Verónica A.

Servicio	Nro. De mascarillas entregadas	Entrega	Recibe
Fecha	Nombres y apellidos		Firma
11-1-22	Paulina Huckin		
11-1-22	Paula Davis		
11-1-22	Diana Ruiz		
11-01-22	Dr. Samuel Escherich		
11-01-22	Erubeth Carrero		
11-01-2022	Alicia Barahona Vargas		
11-01-22	Jose Manuel Kengifo		
11-01-22	Laura Santa		
11/01-22	Astrid Hedy Gallegos		
11/01-22	CAROLINA REUTERIA		
11/1/22	May González		
11/01/22	Wendy Díaz		
11/01/22	Wendy Díaz		
11-01-2022	Paula Andrea Villa		
11-1-2022	May González		

Nombre del personal asistencial: Ortega Citubia

Cargo: Varios Servicio: 08-01-22

Nombre del paciente	Nº de habitación	Tiempo de uso en minutos	Fecha y Hora
<u>Valentin Ovalt Perez</u>	<u>Cx</u>	<u>12h</u>	<u>08-01-2021</u>
<u>Morada Dios Posada</u>	<u>CA</u>	<u>12H</u>	<u>08-01-21</u>
<u>Aleandina Bernal Orozco</u>	<u>cx</u>	<u>12h</u>	<u>08-01-22</u>
<u>FUBD Arson</u>	<u>Cx</u>	<u>12h</u>	<u>8/01/22</u>
<u>P. Cego Ouel</u>	<u>Cx</u>	<u>12h</u>	<u>8-01-22</u>
<u>Laura Santa</u>	<u>Cx</u>	<u>12h</u>	<u>8-01-22</u>
<u>Camila A. beleda</u>	<u>cx</u>	<u>12h</u>	<u>8-01-22</u>
<u>Amaro Perez 9</u>	<u>Cx</u>	<u>12h</u>	<u>8-01-22</u>
<u>Dian Aguila</u>	<u>Cx</u>	<u>6H</u>	<u>8-01-22</u>
<u>Mauricio Lopez</u>	<u>Cx</u>	<u>12h</u>	<u>08/01/22</u>
<u>Astrid E Hernández Gallego</u>	<u>Cx</u>	<u>12hr</u>	<u>8/01/22</u>
<u>Carolina Sanchez</u>	<u>Cx</u>	<u>12H</u>	<u>8-01-22</u>
<u>Veronica Ajudelo Martinez</u>	<u>Cx</u>	<u>12h</u>	<u>08/12/2022</u>

TOTAL MINUTOS:

La mascarilla de alta eficiencia SOLO se utiliza en pacientes con aislamiento de aerosol. Recuerda que el tiempo de uso es de 8 horas que equivalen a 480 minutos; cuando se cumpla este tiempo se debe cambiar la mascarilla.



PLANILLA DE ENTREGA Y RECIBO DE MASCARILLAS DE ALTO FLUJO

FECHA ACT: Noviembre 2016

VERSION: 001

COD: E-GC-F-055

PAG: 1 / 1

Servicio	Nro. De mascarillas entregadas	Entrega	Recibe
Fecha	Nombres y apellidos		Firma
08-01-22	Valentia Gualto Ruiz		<i>(Signature)</i>
08-01-22	Marcela Ros Posada		<i>(Signature)</i>
08-01-22	Alejandra Benoit Ovarca		<i>(Signature)</i>
8-01-22	FUD X SUD		<i>(Signature)</i>
8-01-22	M - Cejaer Quele		<i>(Signature)</i>
8-01-22	Laura Sanja		<i>(Signature)</i>
8-01-22	Ramla Fubalada		<i>(Signature)</i>
08-01-22	Alvaro Gomez		<i>(Signature)</i>
08-01-22	Tomásico Lopez		<i>(Signature)</i>
08-01-22	Asina e Hernández Gillego		<i>(Signature)</i>
8-01-22	Carolina Urbay		<i>(Signature)</i>
08/01/2022	Verónica Agudelo Martínez		<i>(Signature)</i>

Nombre del personal asistencial: Cirurgía
 Cargo: Varios Servicio: 7-01-22

Nombre del paciente	Nº de habitación	Tiempo de uso en minutos	Fecha y Hora
Liliana E Castro Govezdn	Cx	12h	7-01-22
Ana Gabriela Escobar	Cx	12h	07-01-22
Valentina Guald Perez	Cx	12h	07-01-22
Diana Ruiz	Cx	12	07-01-22
Grey Carolina Cadena	Cx	12	07/01/22
Catala Botto H	Cx	12	7-1-22
Nery son	Cx	12	7-1-22
Alexandrina Bernal Orozco	Cx	12	7-1-22
Laura Santa	Cx	12	7-1-22
M. Eugenio Deubero	Cx	12	7-1-22
Paula Davy	Cx	12	7-1-22
Herman Ahumada	Cx	12	7-1-22
Elizabeth Montaña	Cx	12	7/1/22
Ashnd E Hdez Gollego	Cx-Urg	12	7/1/22
Natalia Urrego	Cx	12	07/1/2022
Jose Rengifo	Cx	12	07-1-22
Flavio	Cx	12	07-1-22
Franco	Cx	12h	7/1/2022
Yurany Duarte	Cx	12h	7/07/22
Diana Lencua	Cx	12h	07-01-22

TOTAL MINUTOS:

La mascarilla de alta eficiencia SOLO se utiliza en pacientes con aislamiento de aerosol. Recuerda que el tiempo de uso es de 8 horas que equivalen a 480 minutos; cuando se cumpla este tiempo se debe cambiar la mascarilla.

FECHA ACT: Noviembre 2016

VERSIÓN: 001

COD: E-GC-F-055

PAG: 1/1

Servicio	Nro. De mascarillas entregadas	Entrega	Recibe
Fecha	Nombres y apellidos		Firma
7-01-22	Liliana Estuardo Garzon		Liliana Garzon
7-01-22	Dorey Sabel Escobar		Dorey Escobar
7-01-22	Valentina Saiz de Páez		Valentina S
7-01-22	Diana Ruiz		Diana Ruiz
7-01-22	Grey Carolina Cadena		Carolina Cadena
7-1-22	Carla (Bonetti)		Carla
7-1-22	Miguel		Miguel
7-01-22	Alejandra Benal Orozco		Alejandra
7-01-22	Lidia Santa		Lidia Santa
7-01-22	M. Cesia Ochoa		M. Cesia O
7-01-22	Paula David		Paula D
7/01/22	Herman Alvarez		Herman
7/01/22	Elizabeth Montoya		Elizabeth
7/01/22	Astrid e Hdez Gallego		Astrid
07/01-22	Natalia Urzúa		Natalia U
07-1-22	Jose Benguito		Jose B
07/01/22	Ivany Duarte		Ivany D
07-01-22	Isana Heredia		Isana H

Nombre del personal asistencial: Cruzgr 06/01/2022

 Cargo: Varios Servicio: Cirugía

Nombre del paciente	N° de habitación	Tiempo de uso en minutos	Fecha y Hora
Valentina Ovaldo Perez	CX	12h	06-01-22
Camila Urbay U	CX	12h	06-01-22
Liliana Torres Santos	CX	12h	6/01/22
Paula Andrea Villa R.	CX	12h	06-01-2022
Patricia (KASHIO)	CX	12h	6-1-22
Paula Dan	CX	12h	6-1-2022
Wendy N. Ponce	CX	12	6/1/22
Alexandra Perez	CX	6	6/01/22
Diana	CX	12h	6/01/22
Beatriz	CX	12h	06-01-22
Jose Wira	CX	12h	06-01-22
Esther	CX	12h	6-1-22
Elizabeth Celestino Guerrero	CX	12h	06-01-22
Camila Alameda	CX	12h	06-01-22
María Andrea Parra	CX	12h	06-01-22
TOTAL MINUTOS:			

La mascarilla de alta eficiencia SOLO se utiliza en pacientes con aislamiento de aerosol. Recuerda que el tiempo de uso es de 8 horas que equivalen a 480 minutos; cuando se cumpla este tiempo se debe cambiar la mascarilla.

Servicio	Nro. De mascarillas entregadas	Entrega	Recibe
Fecha	Nombres y apellidos		Firma
06/01/2022	Valentina Gualdo Perez		Valentina G
6/01/22	Liliana Torres		Liliana
06-01-2022	Paula Andrea Villa R.		Paula Villa
6-1-22	Catalina		Catalina
6-1-22	Patricia Daza		Patricia Daza
6/1/22	Elizabeth Urrutia		Elizabeth
6/1/22	Diana Pineda		Diana Pineda
6-01-22	Diana Pineda		Diana Pineda
06-01-22	Lina		Lina
6-1-22	Diana		Diana
06-01-22	Elizabeth Celestino Ferrero		Elizabeth Celestino Ferrero
06-01-22	Camila Arbeláez		Camila Arbeláez
06-01-22	Marica Andrea Pizarra		Marica

5-Enero -2022



CLÍNICA
sagrado
CORAZÓN

CONTROL DE TIEMPO DE UTILIZACIÓN DE MASCARILLA DE ALTA EFICIENCIA

FECHA ACT: Agosto 2018

VERSIÓN: 002

COD: E-GC-F-053

PAG: 1 / 2

Nombre del personal asistencial: A Lugra

Cargo: Varios Servicio: CIRUGIA

Nombre del paciente	N° de habitación	Tiempo de uso en minutos	Fecha y Hora
Liliana E Castro Gonzalez	Cx	12h.	5-12-21
Diana Paz	Cx	12h	05-12-21
Gregy Carolina Cadena	Cx	12h	05/12/22
Yennifer Diaz Orozco	Cx	12h	5/1/22
Camila Abaleda	Cx	12h	5/1/22
Dana Isolina Henao	Cirugia	12 horas	05-01-22
Laura Santa	Cirugia	12h	05-01-22
MA Camila Margarita Sánchez	Cirugia	12h	05-01-22
Clay palacios	Cirugia	12h	05-01-22
Alba M. Arango	Cx	12h	05-01-22
Linea Isabel Residor	Cx	12h	05-01-22
Verónica Agudeo Martinez	Cx	12h	05/01/2022
Elizabeth Galeano Ferrero	Cx	12h	05/01/2022
		TOTAL MINUTOS:	

La mascarilla de alta eficiencia SOLO se utiliza en pacientes con aislamiento de aerosol. Recuerda que el tiempo de uso es de 8 horas que equivalen a 480 minutos; cuando se cumpla este tiempo se debe cambiar la mascarilla.

5-01-2022



PLANILLA DE ENTREGA Y RECIBO DE MASCARILLAS DE ALTO FLUJO

FECHA ACT: Noviembre 2016 VERSIÓN: 001 COD: E-GC-F-055 PAG: 1/1

Servicio	Nro. De mascarillas entregadas	Entrega	Recibe
Fecha	Nombres y apellidos		Firma
5-12-21	Liliana E. Castaño González		Liliana Castaño
5-12-21	DADA PA		DADA PA
5-12-22	Grey Carolina Cadena		Carolina Cadena
5/01/22	Yendy Dario		Yendy P
5/01/22	Camila Aboleida		Camila Aboleida
08-01-22	Diana Lorena Henao		Lorena H.
9-01-22	Louria Santia		Louria Santia
9-01-22	María Camila Maquillán Sánchez		Mª Camila Maquillán S.
05-01-22	Yolga Palacio		Yolga Palacio
08-01-22	Braisabel Escobar		Brais Escobar
00/01/22	Verónica Ajudelo Martínez		Verónica A.
05/01/2022	Elizabeth Juliana Guerrero		Elizabeth Guerrero

CONTROL DE TIEMPO DE UTILIZACIÓN DE MASCARILLA DE ALTA EFICIENCIA

FECHA ACT: Agosto 2018

VERSIÓN: 002

COD: E-GC-F-053

PAG: 1 / 2

 Nombre del personal asistencial: Cirujía

 Cargo: Varios Servicio: _____

Nombre del paciente	Nº de habitación	Tiempo de uso en minutos	Fecha y Hora
Verónica Agudelo Martínez	Cx	12h	04/01/22
Carolina Cadena M	Cx	12h	04/01/22
Valentina Cevallos Perez	Cx	12h	04/01/22
Camila Abolledo	Cx	12h	04/01/22
Laura Santa	Cx	12h	4/01/22
JUAN ISSA	Cx	12h	4/10/2022
Arnoldo Gomez J	Cx	12h	4/01/22
Asterid E Hernandez Gallego	Cx-Urg	12hr	4/01/22
MARCELA RIOS	CX	12H	NO 04/01/22
Mauricio Paredano	Cx	12h	4-1-22
Alejandrina Benavil O	Cx	12	4-1-22
TOTAL MINUTOS:			

La mascarilla de alta eficiencia SOLO se utiliza en pacientes con aislamiento de aerosol. Recuerda que el tiempo de uso es de 8 horas que equivalen a 480 minutos; cuando se cumpla este tiempo se debe cambiar la mascarilla.

PLANILLA DE ENTREGA Y RECIBO DE MASCARILLAS DE ALTO FLUJO

FECHA ACT: Noviembre 2016

VERSIÓN: 001

COD: E-GC-F-055

PAG: 1/1

Servicio	Nro. De mascarillas entregadas	Entrega	Recibe
Fecha	Nombres y apellidos		Firma
04/01/2022	Verónica Aguado Martínez		Verónica A.
04/01/2022	Crey Carolina Cadena		Carolina Cadena
04/01/2022	Valentina Aguado Pérez		Valentina G.
04/01/2022	Camila Atibolede		Camila Atibolede
04/01/2022	Laura Santa		Laura Santa
4/01/2022	FUNDACIÓN		
4/01/2022	Alvaro Gomez		Alvaro Gomez
4/01/2022	Astrid E Hernández Gallego		Astrid E Hernández Gallego
04-01-22	Marcela Rojas		Marcela Rojas
4-1-22	Alejandra Valderrama		Alejandra Valderrama
4-01-22	Alexandrina Bermejo		Alexandrina Bermejo

Nombre del personal asistencial: VIDALES 03-01-2022

 Cargo: Cirurgía Servicio: CIROGIA

Nombre del paciente	Nº de habitación	Tiempo de uso en minutos	Fecha y Hora
Yenny DÍAZ	CX	12	3/01/22
Valentina García Pérez	Cx	12	3/01/22
Carolina Cadena	Cx	12	3/01/2022
Laura Santa	CA	12	3/01/2022
Nay GARC	Cx	12	3/1/2022
Herman Alvarez	Cx	12	3/1/22
Camila Abledo	Cx	12	3/1/22
Mauricio Lopez	Cx	12	02/01/22
Alexander Peltro	Cx	12	3/01/2022
Carolina Penfaria	Cx	12	3-01-22
Alexandrina Bernal Orozco	Cx	12#	3-01-22
Marcada ROS pasada	Cx	12+1	03-01-22
TOTAL MINUTOS:			

La mascarilla de alta eficiencia SOLO se utiliza en pacientes con aislamiento de aerosol. Recuerda que el tiempo de uso es de 8 horas que equivalen a 480 minutos; cuando se cumpla este tiempo se debe cambiar la mascarilla.

Servicio	Nro. De mascarillas entregadas	Entrega	Recibe
Fecha	Nombres y apellidos		Firma
3/01/22	Yendy DIAZ		Yendy D.
3/01/22	Valentina Bernal Pérez		Valentina B.
3/01/22	Gisela Carolina Cadena		Gisela C.
3/01/22	Laura Santa		Laura Santa
3/01/22	My GONZ		My
3/01/22	Fernanda Alvarez		Fernanda
3/01/22	Camila Arbeláez		Camila Arbeláez
03/01/22	Mauro López		Mauro L.
03/01/22	Alexis Pérez		Alexis P.
03-01-22	Carolina Penton		Carolina P.
03-01-22	Alejandra Bernal Orisco		Aleja O.
03-01-22	Marcelina Posada		Marcelina P.

CONTROL DE TIEMPO DE UTILIZACIÓN DE MASCARILLA DE ALTA EFICIENCIA

FECHA ACT: Agosto 2018 VERSIÓN: 002 COD: E-GC-F-053 PAG: 1 / 2

Nombre del personal asistencial: A rugra 31/12/2021 - 01/01/2022
 Cargo: Varios Servicio: Cirugía 02/01/2022

Nombre del paciente	Nº de habitación	Tiempo de uso en minutos	Fecha y Hora
<u>Yurany Quatre</u>	<u>CX</u>	<u>12h</u>	<u>07:00</u>
<u>Nay Gómez</u>	<u>C</u>	<u>12h</u>	<u>Ay D</u>
<u>Marcela Rios</u>	<u>CX</u>	<u>12h</u>	<u>01-01-22</u>
<u>Elizabeth Guerrero</u>	<u>CX</u>	<u>12H</u>	<u>1-1-22</u>
<u>Alexander Retrop</u>	<u>Cx</u>	<u>12h</u>	<u>01-01-22</u>
<u>Yurany Quatre</u>	<u>CX</u>	<u>12h</u>	<u>02/01/2022</u>
<u>Astrid E Hernández Gilles x2</u>	<u>Cx-Urg</u>	<u>24hr</u>	<u>21/01/22</u>
<u>Alexander Retrop</u>	<u>Cx</u>	<u>12h</u>	<u>02/01/22</u>
<u>Alexandrina Bernal O</u>	<u>CA</u>	<u>12</u>	<u>02/01/22</u>
<u>Camila Andrea Arango H</u>	<u>CX</u>	<u>12u</u>	<u>02-1-22</u>
<u>Natalia Uribe</u>	<u>Cx</u>	<u>12hr</u>	<u>02-1-2022</u>
<u>Arubara Vargas</u>	<u>Cx</u>	<u>12h</u>	<u>02-1-2022</u>
TOTAL MINUTOS:			

La mascarilla de alta eficiencia SOLO se utiliza en pacientes con aislamiento de aerosol. Recuerda que el tiempo de uso es de 8 horas que equivalen a 480 minutos; cuando se cumpla este tiempo se debe cambiar la mascarilla.



PLANILLA DE ENTREGA Y RECIBO DE MASCARILLAS DE ALTO FLUJO

FECHA ACT: Noviembre 2016 VERSIÓN: 001 COD: E-GC-F-055 PAG: 1 / 1

Servicio	Nro. De mascarillas entregadas	Entrega	Recibe
Fecha	Nombres y apellidos		Firma
31/12/2020	Ny Gou		
01-01-22	Narcida Rios		Narcida Rios
1-1-22	Elizabeth Arrascaeta		Elizabeth Arrascaeta
01-01-22	Alexandra Polo		Alexandra Polo
01-01-22	Astrid E Hdez Gillego		Astrid E Hdez Gillego
02-01-2022	Heba O Páez		Heba O Páez
02-01-22	Camila Arnes		Camila Arnes
02-01-2022	Natalia Ureaga		Natalia Ureaga
02-01-2022	Ana Barci Vargas		Ana Barci Vargas

25/1/2022	LOGÍSTICA	COMPRA	GUANTES ESTERIL 7.0	AUDIFARMA	90	50	871	-	871	43.550	-	50	
25/1/2022	LOGÍSTICA	COMPRA	GUANTES ESTERIL 7.5	AUDIFARMA	90	100	871	-	871	87.100	-	100	
27/1/2022	LOGÍSTICA	COMPRA	GUANTES ESTERIL 6.0	AUDIFARMA	90	150	871	-	871	130.650	-	150	
27/1/2022	LOGÍSTICA	COMPRA	GUANTES ESTERIL 6.5	AUDIFARMA	90	150	871	-	871	130.650	-	150	
27/1/2022	LOGÍSTICA	COMPRA	GUANTES ESTERIL 7.0	AUDIFARMA	90	150	871	-	871	130.650	-	150	
27/1/2022	LOGÍSTICA	COMPRA	GUANTES ESTERIL 7.5	AUDIFARMA	90	200	871	-	871	174.200	-	200	
27/1/2022	LOGÍSTICA	COMPRA	GUANTES ESTERIL 8.0	AUDIFARMA	90	50	871	-	871	43.550	-	50	
31/1/2022	LOGÍSTICA	COMPRA	GUANTES ESTERIL 6.0	AUDIFARMA	90	50	871	-	871	43.550	-	50	
31/1/2022	LOGÍSTICA	COMPRA	GUANTES ESTERIL 6.5	AUDIFARMA	90	100	871	-	871	87.100	-	100	
31/1/2022	LOGÍSTICA	COMPRA	GUANTES ESTERIL 7.0	AUDIFARMA	90	150	871	-	871	130.650	-	150	
31/1/2022	LOGÍSTICA	COMPRA	GUANTES ESTERIL 7.5	AUDIFARMA	90	150	871	-	871	130.650	-	150	
TOTAL							1,726,009	2,097,827	100,370	2,194,197	499,439,145	206,855	1,519,054



SECRETARÍA SECCIONAL DE SALUD Y PROTECCIÓN SOCIAL DE ANTIOQUIA
GOBERNACIÓN DE ANTIOQUIA

GOBERNACIÓN DE ANTIOQUIA
Secretaría Seccional de Salud y Protección Social de Antioquia

Dependencia o Municipio : NUEVA CLINICA SAGRADO CORAZON S.A.S Medellin

Proyecto : COVID 19 UNGRD 2022

No. Pedido Código-F-GAJ-0048-V1
No. Factura

ENTREGA EN EL HOSPITAL
MENTAL DE BELLO, TORRE
NUEVA

RELACIÓN DE SOLICITUD Y DESPACHO

CÓDIGO DE ARTÍCULO	D i g i t o	ARTÍCULO SOLICITADO	Unidad Manejo	DESCRIPCIÓN Y CARACTERÍSTICAS	CANTIDAD SOLICITADA	CANTIDAD AUTORIZADA	CAUSA	CANTIDAD DESPACHADA EN UNIDADES	VALOR UNITARIO	VALOR TOTAL
3003402		POLAINAS		1 CAJAS X 500 PARES		/		500		
3003416		BATAS DESECHABLES ANTIFLUIDO		14 CAJAS X 100 UNIDADES		/		1400		
3003542		BATA ANTIFLUIDO REUTILIZABLE		6 CAJAS X 50 UNIDADES		/		300		

OBSERVACIONES:

Solicita: _____
Cargo: _____
Teléfono: _____
Fecha: _____

Autoriza: LINA MARIA BUSTAMANTE
Cargo: SECRETARIA DE SALUD
Fecha: Enero 2022

Recibe: Pablo Castaño
Cargo: Mensajero
Fecha: 13-01-2022

Medellín, 13 de enero de 2022

Señores

SECRETARIA SECCIONAL DE SALUD Y PROTECCIÓN SOCIAL DE ANTIOQUIA
Medellín

Asunto: Autorización para entrega de EPP

NATASHA MOLINA VÉLEZ, mayor de edad, identificada con cédula de ciudadanía N° 43.756.933, actuando en calidad de Representante Legal de la NUEVA CLÍNICA SAGRADO CORAZÓN S.A.S con Nit 900.408.220-1, autorizó al señor **PABLO ALBERTO CASTAÑO DIAZ** identificado con cédula de ciudadanía N° 15.511.083, para que reclame los elementos de protección personal.

Ante mano queremos agradecer la donación realizada a nuestra institución para la atención de la emergencia sanitaria por el COVID-19.

Cordialmente,



NATASHA MOLINA VÉLEZ
Representante Legal

Planeación

Fecha

Lunes, 07 de Febrero de 2022 / 02:00 PM - 03:00 PM

Lugar

Salón de reuniones Casa Administrativa tercer piso

Asistentes

Nombre	Cargo	Área/Empresa
ANA KATHERINE HERNANDEZ MARTINEZ	LÍDER SERVICIO DE CIRUGÍA	Cirugía y Esterilización
ANA MARÍA AMAYA RESTREPO	LÍDER EN SEGURIDAD Y SALUD EN EL TRABAJO Y GESTIÓN AMBIENTAL	Seguridad y Salud en el Trabajo - Gestión Ambiental
ANGIE KATHERIN AGUDELO CADAVID	LIDER DE MANTENIMIENTO	Operaciones
CLAUDIA ELIZABETH MUÑOZ CANO (Ausente)	AUXILIAR DE ENFERMERIA	Consulta Externa
JORGE AUGUSTO VALENCIA PIEDRAHITA	COORDINADOR DE ADMISIONES Y FACTURACIÓN	Admisiones y Facturación
LEIDY VICTORIA TORRES (Ausente)	AUXILIAR DE ENFERMERÍA	Cirugía y Esterilización
YESICA MARCELA ARAQUE MARTINEZ	COORDINACION ENFERMERÍA HEMATO ONCOLOGÍA	Unidad Hemato Oncología
JUAN JOSÉ PATIÑO GÓMEZ	AUXILIAR EN SEGURIDAD DEL PACIENTE	Seguridad del Paciente

Desarrollo

Contenido

Siendo las 02:00 horas del día 07/febrero/2022 se da inicio a la reunión del COPASST, con el fin de evaluar la implementación de las normas de bioseguridad establecidas por la clínica y por el COPASST durante la emergencia sanitaria generada por COVID-19, al igual que los lineamientos establecidos por el Ministerio de Trabajo para prevenir el contagio de los colaboradores por el COVID-19. La reunión se realizó de manera presencial.

DESARROLLO ORDEN DEL DÍA.

1. LECTURA Y APROBACIÓN DEL ACTA ANTERIOR

Se da inicio al comité realizando la revisión y aprobación del acta del comité del 02 diciembre de 2021 es aprobada por el comité.

2. VERIFICACIÓN DE ASISTENTES AL COMITÉ Y ANÁLISIS CASOS INASISTENCIA.

Se realiza la verificación del personal asistente al comité para definir cuórum, y la verificación de los integrantes del comité que no asisten a la reunión. Como la reunión se realiza por medio de video conferencia se verifica que los asistentes a la reunión que se encuentren conectados y la calidad de la conexión.

Asistencia virtual.

Ana Maria Amaya Restrepo

Carolina Gaviria Ramos

Ana Katherine Hernández Martínez

Jorge Valencia.

Angie Agudelo.

Juan José Patiño

Yesica Marcela Araque Martínez.

No se conectaron a reunión virtual.

Claudia Elizabeth Muñoz Cano - Vacaciones

Leidy Victoria Torres - Se encontraba de turno

3. CASOS COVID-19 POSITIVOS NCSC

Desde el inicio de la pandemia en marzo 2020, se han registrado en la clínica los siguientes casos de contagio por COVID-19 de colaboradores vinculados y especialistas:

- Casos de nexos laborales: 135 casos, todos cerrados.
- Casos de nexos sociales: 56 casos, un caso activo

En total van 191 casos de COVID-19 confirmados y reportados al área de SST desde el inicio de la pandemia. Esto equivale al 43.2 % de nuestra población total (Incluyendo especialistas).

En el mes de enero 2022 debido a la varianteOMICRON del COVID-19 que se encuentra activa en el mundo y como consecuencia del aumento de casos en la institución en los pacientes y las reuniones de festividades navideñas, se presentaron los siguientes contagios:

- **Casos de nexos laborales:** 25 casos, todos cerrados.
- **Casos de nexos sociales:** 22 casos, todos cerrados

Para un total de 47 casos sólo en este mes. Desde el inicio de la pandemia ha sido el mes con más ausentismo y casos positivos que se ha tenido en la institución.

Esta realiza nos hace un llamado a reforzar las medidas de bioseguridad en la clínica.

4. ACCIDENTES DE TRABAJO.

Tabla 1. Comparativo Accidentes de trabajo por mes 2021 Vrs 2022.

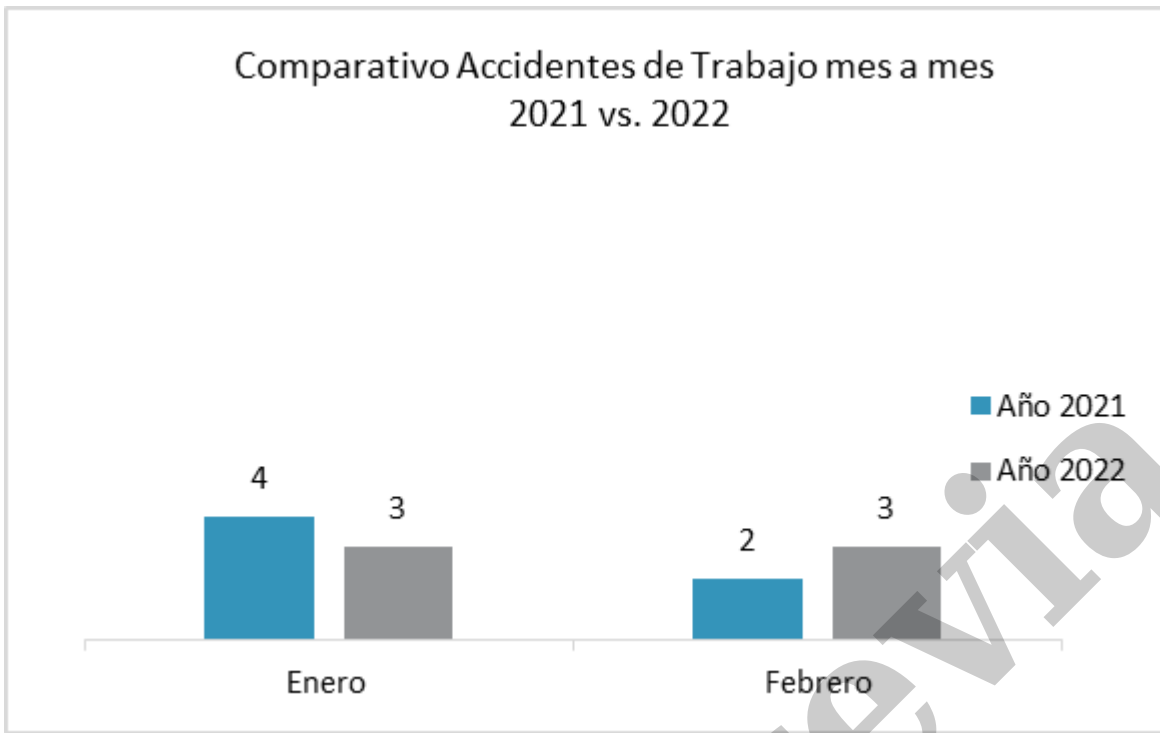

Grafica 2. Comparativo accidentes de trabajo mes a mes 2021 Vrs 2022



Tabla 3. Comparativo de accidentes de trabajo por servicio entre el año 2021 y 2022



Grafica 4. Comparativo días perdidos a causa de accidentes de trabajo por servicio entre el año 2021 y 2022.

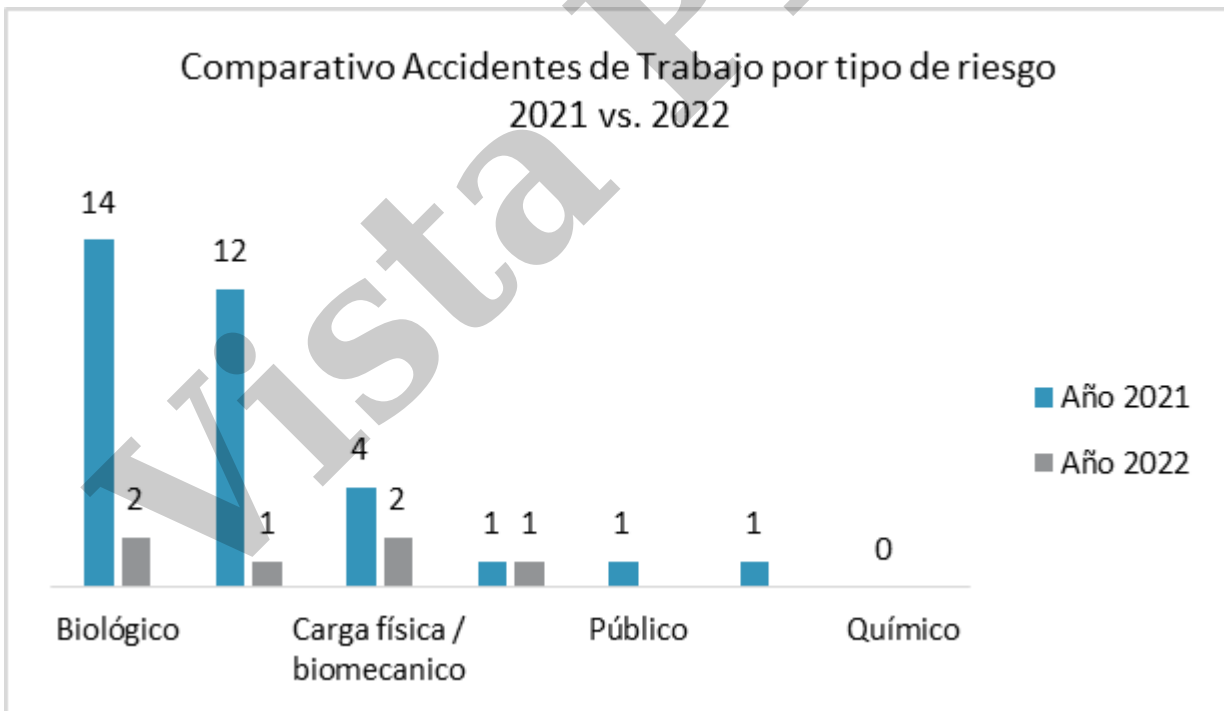

Tabla 5. Comparativo días perdidos a causa de accidentes de trabajo mes a mes entre el año 2021 y 2022.



Tabla 6. Comparativo accidentes de trabajo por genero entre el año 2021 y 2022.

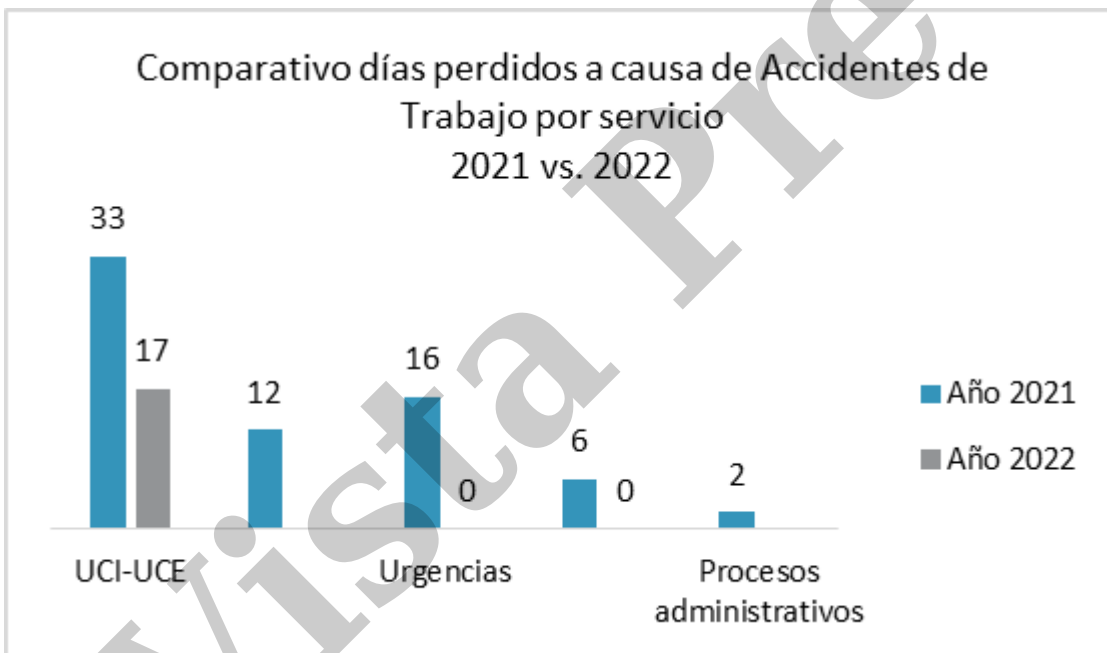

Tabla 7. Comparativo días perdidos a causa de accidentes de trabajo por género entre el año 2020 y 2021.

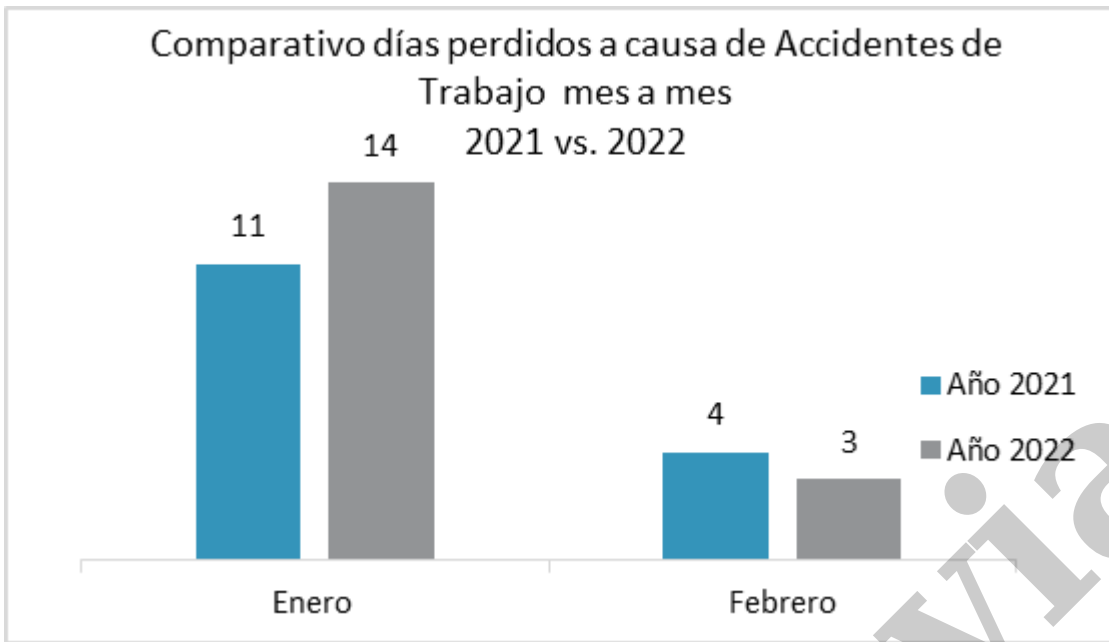

5. VACUNACION DOSIS DE REFUERZO.

A la fecha han aplicado la tercera dosis o dosis de refuerzo un total de **450 colaboradores**, distribuidos de la siguiente manera:

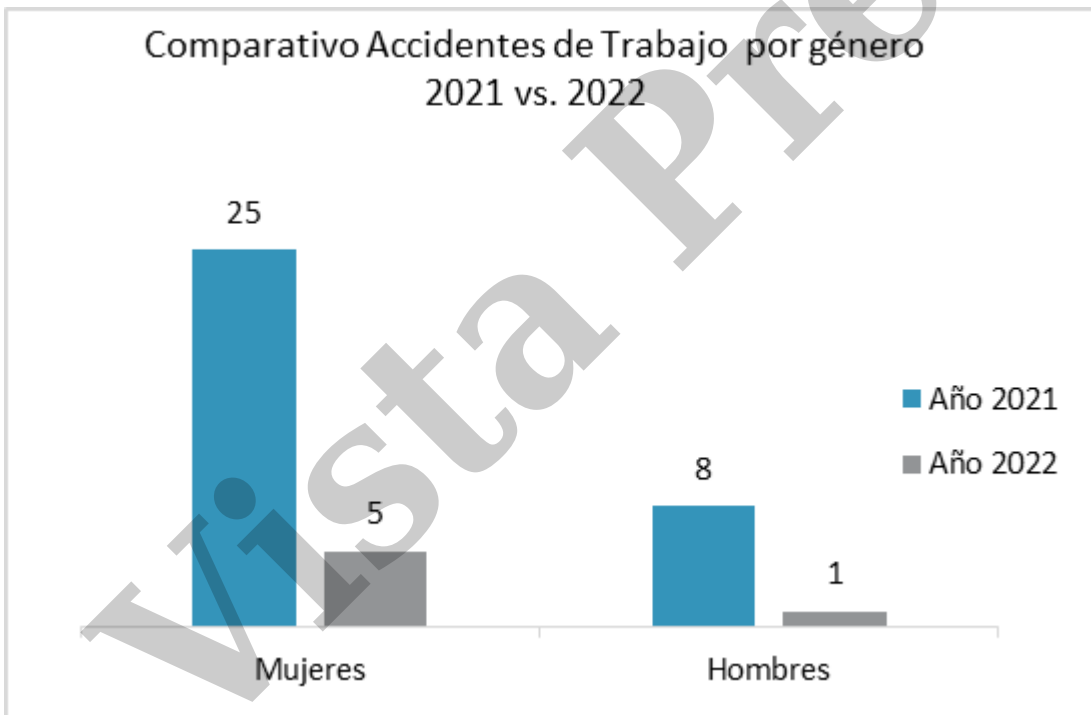
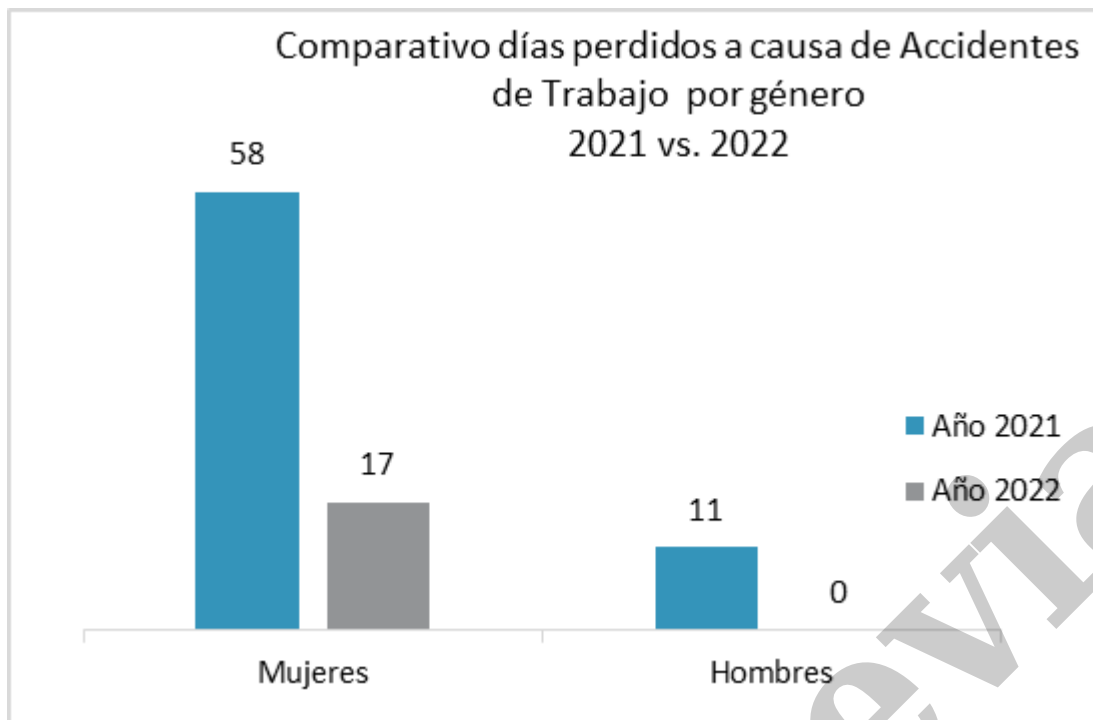
- 306 vinculados
- 77 especialistas
- 67 terceros

En la jornada de vacunación realizada el 13 y 14 de diciembre 2021 se aplicaron 317 terceras dosis.

Por fuera de la institución se han aplicado la tercera dosis 133 personas.

- Se tiene pendiente por terminar el esquema de vacunación el siguiente personal:

COLABORADOR	CANTIDAD DE COLABORADORES
Vinculados PENDIENTES	31
Vinculados SIN CUMPLIR EL TIEMPO ESTABLECIDO PARA LA APLICACIÓN	42
Especialistas PENDIENTES	8
Terceros PENDIENTES	25
Terceros SIN CUMPLIR EL TIEMPO ESTABLECIDO PARA LA APLICACIÓN	26
TOTAL	132

- Se tiene un total de personas de 572 personas teniendo en cuenta el personal vinculado, especialistas y terceros para cubrir la totalidad de colaboradores de la institución.
- Las personas que no han completado su esquema de tres dosis, deben buscar la aplicación en uno de los puntos de vacunación autorizados de la ciudad y garantizar la entrega del carnet en el área de Seguridad y Salud en el Trabajo.

6. RESULTADOS AUDITORIA INTERNA DEL SG-SST

- Los días 28 y 29 de diciembre se realizó la auditoría interna del Sistema de Gestión de Seguridad y Salud en el Trabajo (SG-SST) por parte del equipo auditor del área de calidad.
- Se obtuvo un resultado del 87% , con 53 cumplimientos, 7 incumplimientos y 2 observaciones de la evaluación realizada según los estándares mínimos de la Resolución 0312 de 2019.

1.1.3. Asignación de recursos para el Sistema de Gestión en Seguridad y Salud en el Trabajo - SG-SST

Observaciones/Comentarios

Se evidencia el documento actualizado de los recursos del SG-SST del año 2020, para este año los recursos al área de SST se aumentaron a causa de la emergencia sanitaria generada por el Covid-19. La asignación de recursos se encuentra aprobados por la gerente general de la clínica.

Se evidencia actualizado el ANEXO 9. RECURSOS SG-SST, con fecha de actualización septiembre de 2020 versión 002.

Sin embargo, no se cuenta con soporte de aprobación de los recursos

Hallazgo

#3065 - Asignación de recursos para el Sistema de Gestión en Seguridad y Salud en el Trabajo - SG-SST

Descripción

No se cuenta con aprobación por la alta gerencia para los recursos definidos para el año 2021

No cumple

Observaciones/Comentarios

Se cuenta el plan de trabajo del año 2021, sin embargo no está firmado por la gerencia de la clínica.

Elaborar acto administrativo en el cual se establezca la aprobación del plan de trabajo del SG SST, este debe estar finado por la gerente de la clínica.

Hallazgo

#3067 - Plan que identifica objetivos, metas, responsabilidad, recursos con cronograma y firmado

Descripción

Se cuenta el plan de trabajo del año 2021, sin embargo no está firmado por la gerencia de la clínica.

Elaborar acto administrativo en el cual se establezca la aprobación del plan de trabajo del SG SST, este debe estar finado por la gerente de la clínica.

No cumple

2.5. Conservación de la documentación

2.5.1. Archivo o retención documental del Sistema de Gestión en Seguridad y Salud en el Trabajo SG-SST

Observaciones/Comentarios

Se cuenta con documento de conservación de documentos E-GH-SST-D-012 versión 002 de septiembre de 2020, sin embargo no se encuentra actualizado

Hallazgo

#3071 - Archivo o retención documental del Sistema de Gestión en Seguridad y Salud en el Trabajo SG-SST

Descripción

No se evidencia documento actualizado en el SGD

No cumple

2.11. Gestión del cambio

2.11.1. Evaluación del impacto de cambios internos y externos en el Sistema de Gestión de Seguridad y Salud en el Trabajo SG-SST

Observaciones/Comentarios

No se evidencia documento actualizado en el SGD

Hallazgo

#3070 - Evaluación del impacto de cambios internos y externos en el Sistema de Gestión de Seguridad y Salud en el Trabajo SG-SST

Descripción

No se evidencia documento actualizado en el SGD

No cumple

3.1.7. Estilos de vida y entornos saludables (controles tabaquismo, alcoholismo, farmacodependencia y otros)

Observaciones/Comentarios

Durante el 2021 se realizaron campañas de hábitos de vida saludable por medio de infografías para incentivar a los colaboradores al cuidado de su salud. Se celebró la semana de la salud en el mes de octubre dentro de la cual se desarrollaron actividades encaminadas a incentivar los estilos de vida y entornos saludables.

Hallazgo

#3074 - Estilos de vida y entornos saludables (controles tabaquismo, alcoholismo, farmacodependencia y otros)

Descripción

- Documentar el programa de estilos de vida y entornos saludables.
- Documentar, implementar y socializar la política prevención de consumo de alcohol y drogas

No cumple

4.2.3. Elaboración de procedimientos, instructivos, fichas, protocolos**Observaciones/Comentarios**

Pendiente actualizar procedimientos, instructivos, y protocolos del SG-SST.

Hallazgo

#3076 - Elaboración de procedimientos, instructivos, fichas, protocolos

Descripción

Pendiente actualizar procedimientos, instructivos, y protocolos del SG-SST.

No cumple

5.1.2. Brigada de prevención conformada, capacitada y dotada**Observaciones/Comentarios**

Se realiza formación y capacitación mensual por medio de la ARL. Contamos con un total de 14 brigadista

Hallazgo

#3077 - Brigada de prevención conformada, capacitada y dotada

Descripción

No se cuenta con acta de conformación de la brigada
No se evidencian actas de las reuniones de las brigadas

No cumple

7. RESUMEN DE ACTIVIDADES 2021 POR PARTE DEL GRUPO COPASST.

1. Realización de inspecciones de seguridad para evaluar la adherencia a las medidas de bioseguridad implementadas por la clínica durante la emergencia sanitaria por COVID-19, y al uso de los EPP. Aplicación de lista de chequeo de verificación por cada miembro del copasst en su servicio asignado.
2. Apoyo en el seguimiento a los Casos Institucionales - Colaboradores Positivos para COVID-19.
3. Apoyo en el análisis y seguimiento de accidentes de trabajo presentados en la clínica en todo el 2021.
4. Apoyo en la organización del cronograma de reuniones anual del copasst 2021.
5. Elaboración de oficio y variables de informe mensual que se presenta al ministerio de trabajo para el 2021.
6. Participación activa en todas las capacitaciones dadas por la ARL SURA bajo atraves de la asesora Viviana López.
7. Realización de un video institucional que permito la presentación del nuevo equipo de COPASST a la institución e incluyo frases de motivación, agradecimiento al personal de salud e impulso a seguir con el autocuidado ante la vacunación y el uso de los EPP.
8. Apoyo en el diseño del uniforme para el COPASST 2021.
9. Realización de actividad lúdica en cada servicio motivando a los participantes en el tema del autocuidado en la prevención de accidentes de trabajo. (septiembre/2021)
10. Participación y apoyo en la semana de la salud y prevención llevada a cabo entre el 19 al 22 de octubre 2021.
11. Promover la participación del personal en las actividades de diciembre 2021.
12. Apoyo constante en la divulgación de las fichas informativas dadas desde comunicaciones relacionadas con el autocuidado para la prevención del COVID 19.

7. COMPROMISOS.

Importancia continuar aplicando las rondas de seguridad, se deben seguir haciendo con regularidad, esto es una de las funciones principales del COPASST hacer rondas de vigilancia y control.

Se recuerda link:

https://docs.google.com/forms/d/1ef2WUYPsq4l0fXyusxR5UB9NoL2lo_Xh90AM08_X7U8/viewform?edit_requeste d=true

Siendo las 15:00 horas se da por terminada la reunión.

Se programa próxima reunión para el mes de marzo 2022.

Vista Previa